



Klimatizátor vzduchu Toshiba

Uživatelská příručka

Vnitřní jednotka

RAS-10PKVPG-E
RAS-13PKVPG-E
RAS-16PKVPG-E

Venkovní jednotka

RAS-10PAVPG-E
RAS-13PAVPG-E
RAS-16PAVPG-E

- Děkujeme Vám za zakoupení pokojové klimatizace vzduchu Toshiba.
- Pečlivě si tento návod přečtěte před použitím, abyste mohli výrobek používat bezpečně a správně.
- Uschovejte si prosím tento návod k obsluze na vhodném místě, abyste do něj mohli později nahlédnout.



1121450198

Obsah



Bezpečnostní opatření	strana 4
Dodržujte tyto pokyny	4
Názvy dílů	strana 7
Vnitřní jednotka	7
Venkovní jednotka	8
Příslušenství (nasazení a sejmutí držáku dálkového ovládání)	8
Dálkové ovládání	9
Příprava na spuštění a kontroly	strana 11
Vložení baterie	11
Nastavení hodin	11
Kontrola vysílání a příjmu	12
Provoz na vysoký výkon	strana 13
Automatický provoz	strana 14
Chlazení, Topení, Vysoušecí provoz a Provoz samotného ventilátoru	strana 15
Plazmová čistička	strana 17
Objem vzduchu, směr vzduchu a naklápěcí žaluzie	strana 18
Změna nastavení objemu vzduchu	18
Změna nastavení směru proudění vzduchu	18
Natáčení žaluzií	18
Pohyb svislých žaluzií pro nastavení směru proudění vzduchu	18
Komfortní proudění vzduchu	strana 19
Široké proudění vzduchu, bodové proudění vzduchu	19
Provoz s časovačem	strana 20
Komfortního spánku	20
Časovač zapnutí, časovač vypnutí	21

Provoz s týdenním časovačem strana **22**

Použití TÝDENNÍHO ČASOVAČE v těchto případech.....	22
Postup nastavení TÝDENNÍHO ČASOVAČE.....	23
Úprava programu týdenního časovače.....	25
Deaktivace TÝDENNÍHO ČASOVAČE.....	25
Odstranění programů.....	26

Příklad použití týdenního časovače strana **27**

Nastavení preferovaného provozu strana **30**

PŘEDNASTAVENÝ provoz.....	30
---------------------------	----

Úspora energie strana **31**

Ekonomický provoz.....	31
------------------------	----

Horní limit : Spotřeba proudu a energie a tichý provoz (Venkovní jednotka) strana **32**

Volba výkonu.....	32
Tichý chod (Venkovní jednotka).....	32

Krb a 8 °C vymrznutí domácnosti strana **33**

Krb.....	33
8 °C vymrznutí domácnosti.....	33

Nastavení jasů provozní kontrolky strana **34**

Vysoušení vnitřního prostoru strana **35**

Péče a čištění strana **36**

Řádná údržba prodlužuje životnost klimatizace a šetří energii.....	36
Dlouhodobé odstavení mimo provoz.....	37
Obnova provozu.....	37
Pravidelné kontroly.....	37

Blikání kontrolky na vnitřní jednotce strana **38**

Automatického Restartu strana **39**

Co dělat v těchto případech strana **40**

Když není k dispozici dálkové ovládání.....	40
Když jsou 2 klimatizace nainstalovány v těsné blízkosti.....	40
Problém s hlučným provozem.....	40

Kdy se nejedná o chyby strana **41**

Provoz a chod klimatizace.....	41
Výskyt páry a kondenzace.....	41
Zápach a nečistoty.....	41
Provozní kontrolka.....	42
Provoz s dálkovým ovládáním.....	42
Hluk.....	42

Bezpečnostní opatření

Dodržujte tyto pokyny



Před použitím přístroje si pečlivě přečtěte preventivní opatření v této příručce.



Tento přístroj se plní látkou R32.

- Uchovávejte tento návod, kde jej operátor může snadno najít.
- Před použitím přístroje si pečlivě přečtěte preventivní opatření v této příručce.
- Tento přístroj je určen k používání odborníky nebo vyškolenými uživateli v obchodech, v lehkém průmyslu a na farmách, nebo ke komerčnímu využití neoborníky.
- Preventivní opatření zde popsaná jsou klasifikována jako NEBEZPEČÍ, VAROVÁNÍ a VÝSTRAHA. Obě obsahují důležité informace týkající se bezpečnosti. Nezapomeňte důsledně dodržovat všechna preventivní opatření.

⚠ NEBEZPEČÍ

- Nenasazujte, neopravujte, neotvírejte ani neodstraňujte kryt. Mohli byste být vystaveni vysokému napětí. O provedení těchto úkonů požádejte dodavatele nebo odborníka.
- Vypnutím napájení nezabráníte potenciálnímu zranění elektrickým proudem.
- Zařízení je třeba namontovat v souladu s národními předpisy pro elektroinstalace.
- V pevném propojení musí být zabudován odpojovač od napájení s oddělením kontaktu alespoň 3 mm na všech pólech.

⚠ VAROVÁNÍ

- Nevystavujte své tělo dlouhodobému působení chladného ani teplého vzduchu.
- Nestrkejte prsty ani jiné části do otvoru vstupu/výstupu vzduchu.
- Vyskytne-li se anomálie (pach kouře atd.), vypněte klimatizaci a elektrický jistič.
- Montáž je nutné vyžádat u obchodního zastoupení nebo u odborníků na montáž. Montáž vyžaduje zvláštní znalosti a dovednosti. Provádí-li zákazník montáž sám, může dojít ke vzniku požáru, zranění elektrickým proudem, zranění nebo úniku vody.
- Při výběru místa montáže se vyhněte místům, kde může docházet k únikům hořlavých plynů. Úniky plynu či jeho nahromadění v prostoru kolem jednotky mohou způsobit požár.
- Nezapínejte a nevypínejte elektrický jistič ani neovládejte tlačítka mokrou rukou. Mohlo by dojít k úrazu elektrickým proudem.
- Sami jednotku nerozebírejte, neopravujte ani nepřemisťujte. Mohlo by dojít k požáru, úrazu elektrickým proudem či úniku vody.

- Je-li nutné jednotku opravit nebo přemístit, vyžádejte si tuto službu u dodavatele nebo u zastoupení společnosti Toshiba.
- Jednotku neumísťujte do nadměrně mokrých či vlhkých prostor, jakými je například koupelna. Postupné chátrání izolace může být příčinou úrazu elektrickým proudem nebo vzniku požáru.
- Chcete-li jednotku přemístit nebo opravit, kontaktujte obchodní zastoupení. Uzel na elektrickém vedení může způsobit úraz elektrickým proudem nebo požár.
- V případě poruchy (zápach hoření nebo výpadek chlazení) přerušete provoz jednotky a vypněte elektrický jistič. Další používání jednotky by mohlo způsobit požár nebo úraz elektrickým proudem. Je-li nutná oprava nebo údržba jednotky, vyžádejte si tuto službu u dodavatele nebo u zastoupení společnosti Toshiba.
- Uzemnění je nutné vyžádat u obchodního zastoupení nebo u profesionálních prodejců. Nesprávné uzemnění může vést k úrazu elektrickým proudem. Nepřipojujte zemnicí kabel k plynovému či vodovodnímu potrubí, bleskosvodu či telefonnímu zemnicímu kabelu.
- Pokud po přemístění vnitřní jednotky zůstane odkrytá výpust potrubí, otvor zakryjte. Dotýkání se vnitřních elektrických součástí jednotky může způsobit zranění nebo úraz elektrickým proudem.
- Do vstupního ani výstupního vzduchového otvoru nevkládejte žádný materiál (kov, papír, vodu atd.). Uvnitř se může vysokou rychlostí otáčet ventilátor nebo se zde mohou vyskytovat vysokonapěťové části a mohlo by dojít ke zranění nebo úrazu elektrickým proudem.

- Pro napájení jednotky je třeba zajistit samostatnou elektrickou zásuvku. Použijete-li k napájení jednotky jinou než samostatnou elektrickou zásuvku, může dojít k požáru.
- Pokud klimatizační jednotka nechladí či netopí, může z ní unikat chladivo. Kontaktujte obchodní zastoupení. Chladivo použité v klimatizační jednotce je bezpečné. Za normálních provozních podmínek neuniká, ale pokud dojde k jeho úniku do místnosti a kontaktu se zdrojem tepla, jako je například topné těleso, může dojít ke škodlivé reakci.
- Když do vnitřních součástí jednotky vnikne voda nebo jiná cizí látka, přerušete okamžitě provoz jednotky a vypněte elektrický jistič. Další provoz jednotky by mohl způsobit požár nebo úraz elektrickým proudem. Kvůli opravě jednotky se obraťte na obchodní zastoupení.
- Nečistěte sami vnitřní prostor klimatizační jednotky. Chcete-li vyčistit vnitřní prostor klimatizační jednotky, obraťte se na obchodní zastoupení. Nevhodným čištěním byste mohli poškodit kaučukové části a izolaci elektrických součástí a způsobit tak únik vody, úraz elektrickým proudem nebo požár.
- Zabraňte poškození a úpravám napájecího kabelu. Nezapojujte napájecí kabel středem a nepoužívejte vícenásobný prodlužovací kabel používaný zároveň dalšími elektrickými zařízeními. V případě, že montáž takto provedena nebude, může dojít k požáru.
- Na napájecí kabel nepokládejte těžké předměty, nevystavujte jej horku a netahejte za něj. V opačném případě může dojít k úrazu elektrickým proudem nebo požáru.
- Toto zařízení mohou používat děti ve věku od 8 let a starší a osoby s omezenými fyzickými, smyslovými nebo duševními schopnostmi nebo s nedostatkem zkušeností a znalostí, byl-li jim poskytnut dohled nebo instrukce týkající se použití přístroje bezpečným způsobem a rozumějí-li případným nebezpečím. Děti si se zařízením nesmějí hrát. Čištění a údržbu nesmějí provádět děti bez dozoru.
- Toto zařízení není určeno k použití osobám (včetně dětí) se sníženými fyzickými, sensorickými či psychickými schopnostmi

či bez dostatku zkušeností a znalostí. Takové osoby musí být nejdříve osobou zodpovědnou za jejich bezpečnost poučeny o používání tohoto zařízení nebo jim tato osoba musí poskytnout dohled.

- Děti musí být pod dohledem, aby si se zařízením nehrály.
- Při doplňování nebo výměně chladiva používejte pouze předepsané chladivo. V opačném případě může v chladicím okruhu vzniknout nadměrně vysoký tlak, který může způsobit poruchu či explozi produktu nebo poranění.

VÝSTRAHA

- Zkontrolujte správnou instalaci elektrického jističe. Není-li elektrický jistič správně nainstalován, může dojít k úrazu elektrickým proudem. Chcete-li zkontrolovat metodu instalace, kontaktujte obchodní zastoupení prodejce nebo profesionálního dodavatele, který jednotku instaloval.
- Používáte-li jednotku v uzavřené místnosti nebo v kombinaci s dalším spalovacím zařízením, otevřete občas okno a vyvětrejte. Nedostatečné větrání může způsobit udušení kvůli nedostatku kyslíku.
- Předcházejte dlouhodobému provozu v prostředí s vysokou vlhkostí (více než 80 %), například s otevřeným oknem nebo dveřmi. Na vnitřní jednotce může docházet ke kondenzaci a na nábytek mohou padat kapičky vody.
- Při dlouhodobé odstavce jednotky vypněte hlavní vypínač nebo elektrický jistič.
- Při dlouhodobém provozu doporučujeme nechat provést údržbu odborníkem.
- Minimálně jednou ročně zkontrolujte, zda nedošlo k poškození montážní desky venkovní jednotky. Pokud poškození desky nevěnujete pozornost, může jednotka spadnout nebo se přetočit a způsobit zranění.
- Při montáži/demontáži předního panelu/vzduchového filtru použijte pevný žebřík. V opačném případě může dojít k pádu nebo zranění.
- Na venkovní jednotku nestoupejte ani na ni nic nepokládejte. V důsledku pádu nebo přetočení jednotky může dojít ke zranění. Jakékoli poškození jednotky může způsobit úraz elektrickým proudem nebo požár.

- V cestě proudění vzduchu klimatizační jednotky nepoužívejte spalovací zařízení. Následkem špatného spalování spalovacího zařízení může dojít k udušení.
- Kolem venkovní jednotky nic neumísťujte a zabraňte hromadění spadaneho listí kolem jednotky. Pokud by kolem jednotky leželo napadané listí, mohlo by do jednotky vniknout drobné zvířectvo, dostat se do kontaktu s elektrickými součástmi a způsobit poruchu či požár.
- Neumisťujte zvířata a rostliny v místech, kudy proudí vzduch z klimatizační jednotky. Proudění může mít na zvířata a rostliny negativní vliv.
- Zajistěte správný odtok vypouštěné vody. Nedostatečné odvodňování může způsobit únik vody a následné poškození nábytku vodou. Chcete-li zkontrolovat správnost použité metody instalace, kontaktujte obchodní zastoupení prodejce nebo profesionálního dodavatele, který jednotku instaloval.
- Na jednotku nepokládejte nádoby, jako jsou například vázy s vodou. Může dojít ke vniknutí vody do jednotky, poškození elektrické izolace a následnému zranění elektrickým proudem.
- Jednotku nepoužívejte k zvláštním účelům, jako je například skladování potravin či zvířat nebo vystavování květin, elektronických zařízení nebo uměleckých předmětů. Jednotku nepoužívejte na lodích ani v jiných dopravních prostředcích. Mohlo by dojít k poruše klimatizační jednotky. Navíc by mohlo dojít k poškození těchto předmětů.
- Pod jednotku neumísťujte jiná elektrická zařízení ani nábytek. Může docházet k padání kapiček vody a následnému poškození nábytku nebo selhání zařízení.
- Při čištění je nutné jednotku odstavit a vypnout elektrický jistič. Větrák na vnitřní straně se může otáčet vysokou rychlostí a následně způsobit zranění.
- Hlavní klimatizační jednotku neomývejte vodou. Může dojít k úrazu elektrickým proudem.
- Po vyčištění předního panelu/vzduchového filtru setřete zbylou vodu a nechte vyschnout. Zbytková voda může způsobit úraz elektrickým proudem.
- Jakmile demontujete přední panel, nedotýkejte se kovových částí jednotky. Může dojít ke zranění.
- Nedotýkejte se jednotky v místech sání vzduchu nebo na hliníkovém žebrování. Může dojít ke zranění.
- Když uslyšíte zahřmění a pravděpodobně bude následovat blesk, vypněte jednotku a elektrický jistič. Blesk může způsobit poruchu jednotky.
- Výrobce nenese zodpovědnost za poškození zaviněné nedodržením pokynů uvedených v této příručce.
- Baterie do dálkového ovládání:
 - Je třeba dodržovat správnou polaritu (+) a (-).
 - Baterie nelze dobíjet.
 - Nepoužívejte baterie s prošlou „doporučenou lhůtou pro použití“.
 - Použité baterie nenechávejte v dálkovém ovládání.
 - Nekombinujte různé druhy baterií ani nové baterie s použitými.
 - Baterie nepájejte.
 - Baterie nezkratujte, nerozebírejte, nezahřívajte a neházejte do ohně. Pokud baterie řádně nezlikvidujete, mohou vybuchnout nebo způsobit únik kapaliny a následné popálení a zranění. Pokud se kapaliny dotknete, omyjte si ruce důkladně vodou. Pokud se kapalina dotkne zařízení, setřete ji, aby nedocházelo k přímému kontaktu.
 - Umisťujte mimo dosah dětí. Pokud dojde ke spolknutí baterie, okamžitě se poradte s lékařem.
- Výrobce nenese zodpovědnost za poškození zaviněné nedodržením pokynů uvedených v této příručce.

Názvy dílů

Vnitřní jednotka

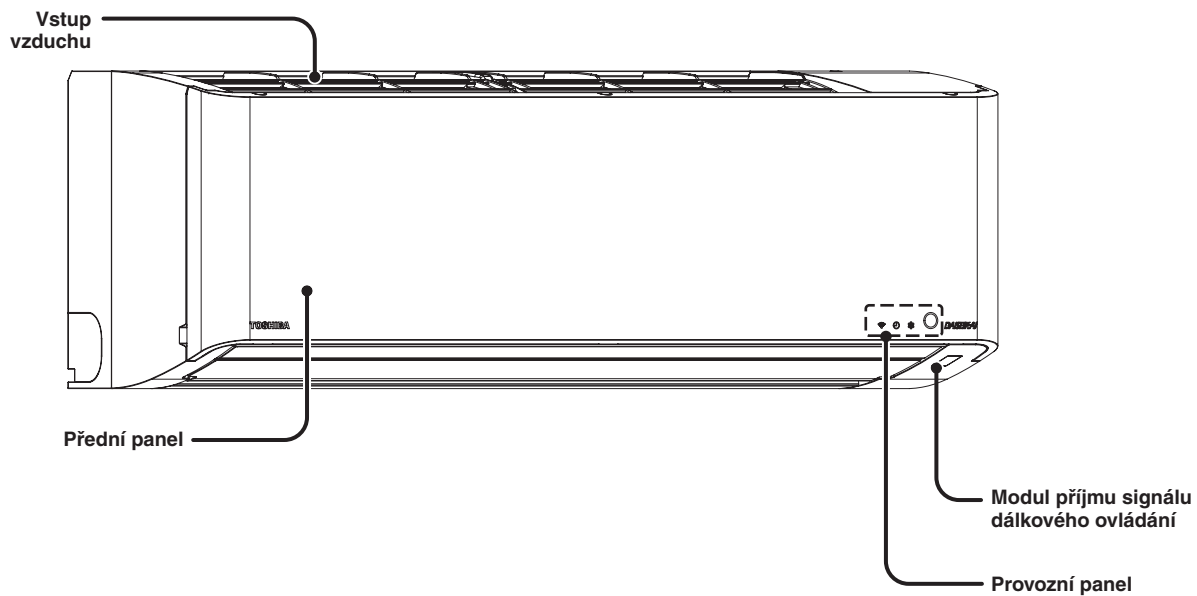

Otevření předního panelu

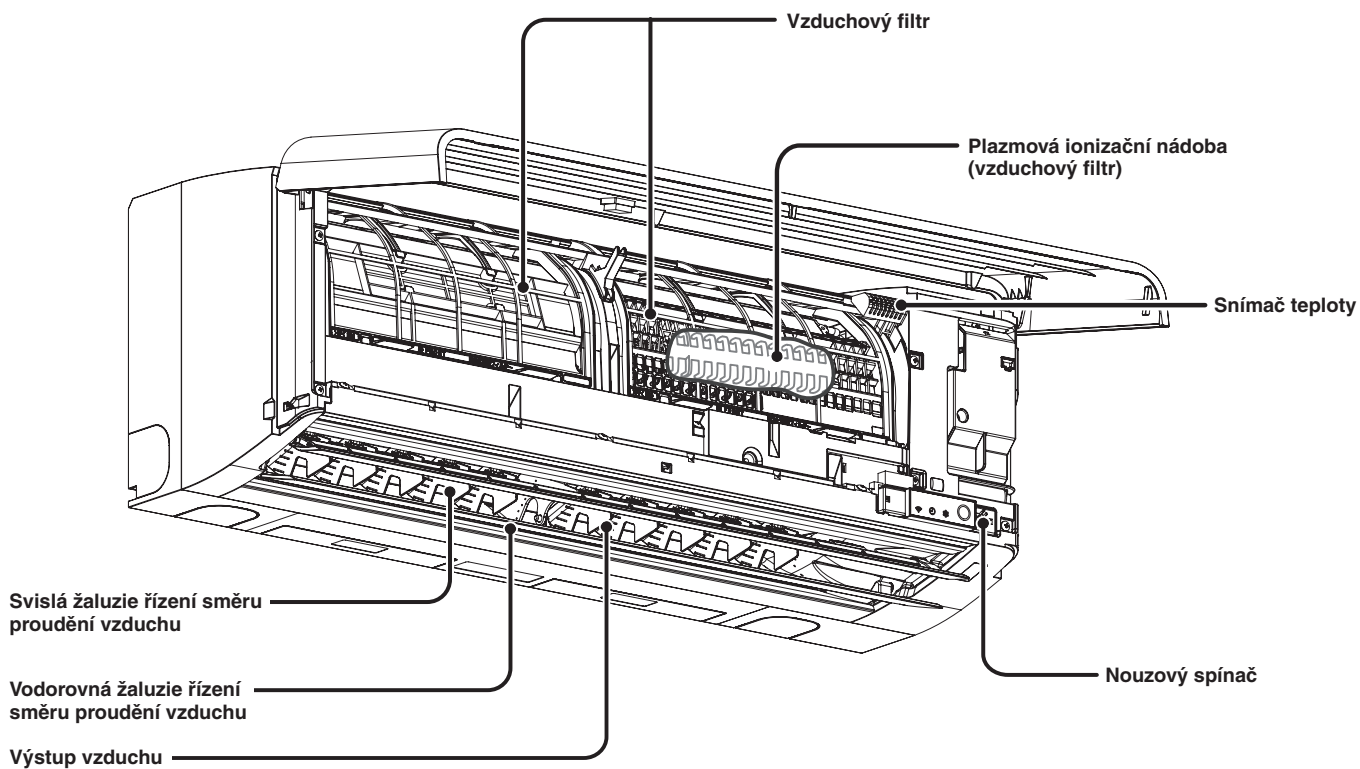

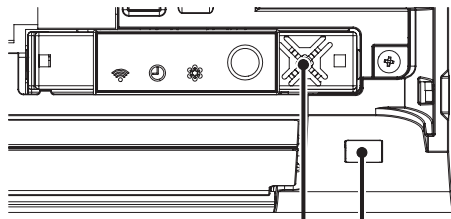
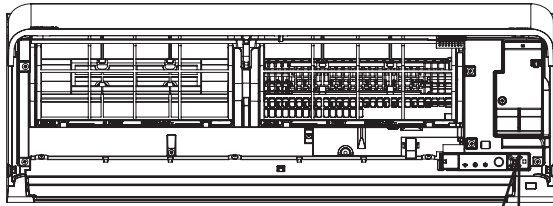

Nouzový spínač

Modul příjmu signálu
dálkového ovládání

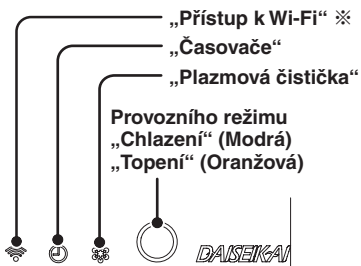
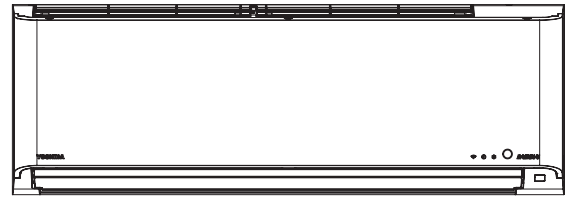

Provozního režimu
„Chlazení“ (Modrá)
„Topení“ (Oranžová)

※ Je požadován adaptér pro připojení k bezdrátové síti LAN, který je k dispozici jako příslušenství.

Venkovní jednotka

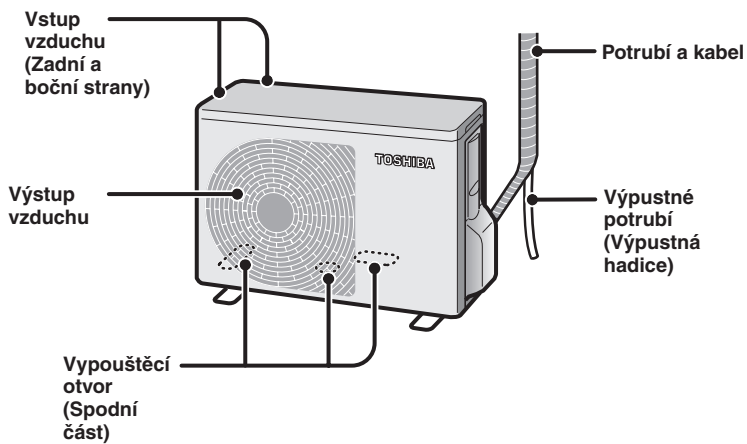

Vstup
vzduchu
(Zadní a
boční strany)

Výstup
vzduchu

Vypouštěcí
otvor
(Spodní
část)

Potrubí a kabel

Výpustné
potrubí
(Výpustná
hadice)

Příslušenství

Dálkové ovládání



Držák dálkového
ovládání



Suché baterie (2 kusy)
Suché alkalické baterie
velikosti AAA

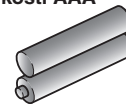

Upínací šrouby držáku
dálkového ovládání (2 kusy)

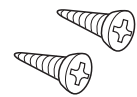

Postup připevnění držáku dálkového ovládání.

Držák dálkového ovládání namontujte na zeď či sloupek pomocí upínacích šroubů držáku dálkového ovládání, které jsou součástí balení.

Držák dálkového ovládání

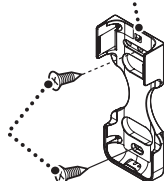

Šrouby pro montáž
držáku dálkového
ovládání

Postup upevnění dálkového ovládání v držáku a jeho vyjmutí

Na „Výčnělek“ držáku nasadíte dálkové ovládání otvorem v jeho spodní části a zatlačením ve směru šipky ovládání nasadíte.

Při vyjmutí postupujte opačně.

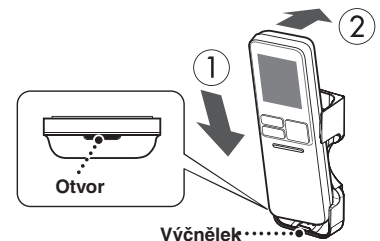

Výčnělek

Názvy dílů (pokračování)

Dálkové ovládání

Vysílač

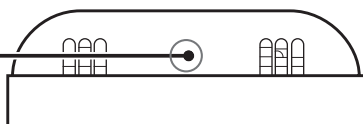

Uložení do paměti a vyvolání uživatelských nastavení

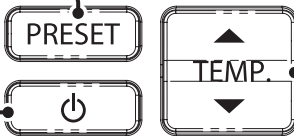

Zapínání a vypínání

Druh tónu příjmu

Tón příjmu zazní vždy, když vnitřní jednotka přijme signál z dálkového ovládání.

- Provoz, změna
- Vypnutí
- Upozornění

Tón upozornění znamená návrat nastavení provozu na základní hodnotu.

(Příklad) Nastavení teploty.

↔ 22 °C ↔ 23 °C ↔ **24 °C** ↔ 25 °C ↔ 26 °C ↔
Pip Pip Pip Pip Pip

Základní hodnoty

Teplota	24 °C	Natočení	Zrušit
Objem vzduchu	Automatický	Vodorovný směr proudění vzduchu	Přímý
Proudění vzduchu	Zrušit	Svislý směr proudění vzduchu	Spodní limit

Postup otevření krytu dálkového ovládání

Zatáhněte směrem k sobě a jemně stiskněte horní část krytu.





Dálkové ovládání s odklopným krytem

Popis všech indikátorů.

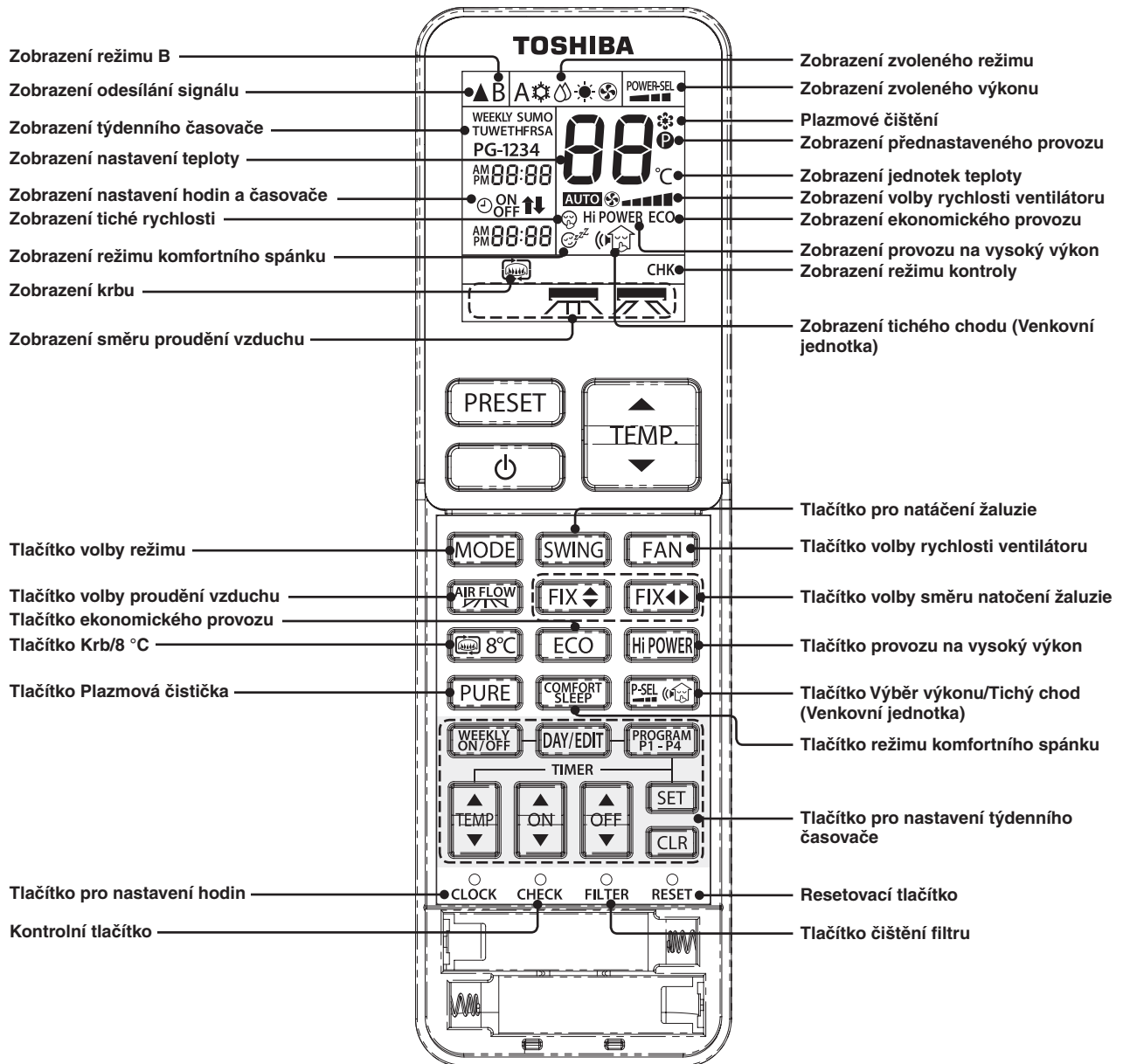

Poznámky

- Neupusťte a nepolijte vodu.
- Nevystavujte teplotním výkyvům (například na přímém slunci, v blízkosti kamen, na televizi, teplé podlahy nebo v blízkosti okna).
- Pokud dálkové ovládání způsobuje spuštění jiných elektrických zařízení, izolujte zařízení nebo se poraďte s dodavatelem.
- Pokud v blízkosti vnitřní jednotky používáte zářivku, nemusí signál dálkového ovládání doputovat k infračervenému přijímači jednotky, což má za následek ovlivnění zapínání a vypínání klimatizace.
- Do otvoru nezasouvejte jehlu ani žádnou tyčinku.

Příprava a kontroly před uvedením do provozu

Dálkové ovládání

Vložení baterie

- 1 Sejměte kryt a vložte alkalické baterie velikosti AAA.

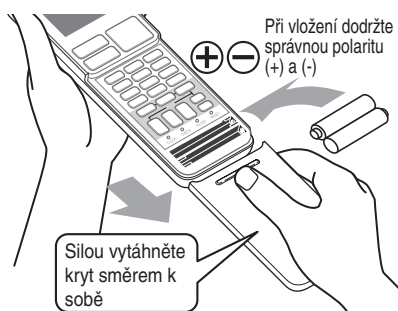

- 2 Stiskněte tlačítko CLOCK.

- Podle postupu „Nastavení hodin“ v pravé části nastavte čas.



- 3 Nasaďte kryt.

Nastavení hodin

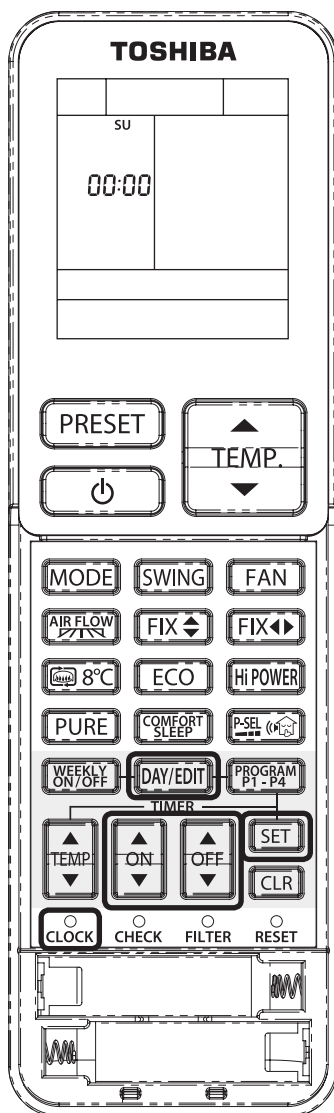

- 1 Stiskněte tlačítko CLOCK.



- 2 Nastavte „Den“.



- Bliká „SU“ (Neděle) s každým stisknutím tlačítka se zobrazí další den.

- 3 Nastavte „Čas“.

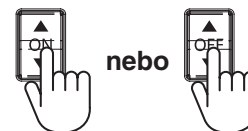

- Při každém stisknutí se čas posune o 1 minutu. Při dlouhém stisknutí se čas posouvá po 10 minutových intervalech.

- 4 Potvrďte „Čas“.



Poznámky

- Životnost suchých baterií při běžném provozu je přibližně 1 rok.
- Pokud vnitřní jednotka nevydává tón a nelze zvolit požadovanou funkci, je třeba vyměnit baterie.
- Vyměňte současně obě baterie za stejné alkalické suché baterie velikosti AAA.
- Pokud jste jednotku nepoužívali 1 měsíc a déle, vyměňte baterie preventivně, aby nedošlo k poruše.

Vnitřní jednotka

Zapnutí hlavního napájení

- Příprava k provozu po zapnutí napájení trvá 3 minuty. Po tuto dobu svítí provozní kontrolka. Kompresor se však nespustí.

Kontrola vysílání a příjmu

Namířte dálkovým ovládáním na modul příjmu vnitřní jednotky.



- Správný signál je potvrzen tónem příjmu a rozsvícením provozní kontrolky.
- Při stisknutí tlačítka  zazní tón příjmu a provoz je ukončen.

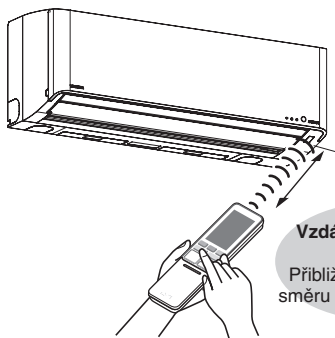

Vzdálenost příjmu a vysílání.
Přibližně 7 m v přímém směru od vnitřní jednotky.

- Je-li dálkové ovládání v držáku, zkontrolujte vysílání a příjem signálu v dané poloze.



Poznámky

- Dálkové ovládání používejte tak, aby mohla vnitřní jednotka přijímat signál. Je-li signál rušen závěsy nebo posuvnými dveřmi, příjem nefunguje.
- Vzdálenost vysílání a příjmu se zkracuje, jsou-li vysílání a příjem rušeny jasným světlem, například slunečním.
- Vzdálenost vysílání a příjmu se zkracuje, je-li dálkové ovládání používáno šikmo směrem k jednotce.

Provoz na vysoký výkon



Slouží k automatickému ovládání pokojové teploty a proudění vzduchu pro rychlejší chlazení nebo topení (s výjimkou vysoušecího provozu a provozu samotného ventilátoru)

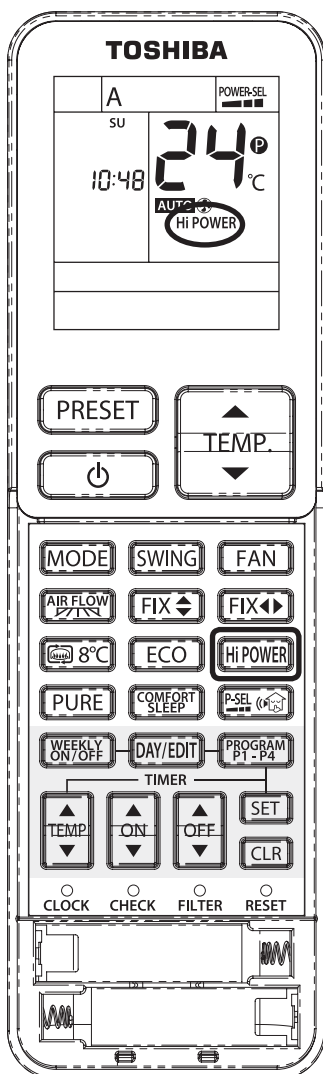

Provoz na vysoký výkon



- Na displeji dálkového ovládání se zobrazí **HI-POWER**.

Automatický provoz



Klimatizace volí mezi chlazením a topením.

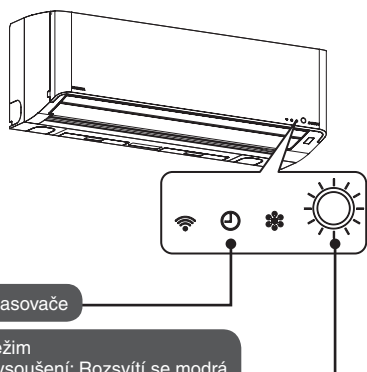

Kontrolka časovače

Provozní režim
Chlazení/vysoušení: Rozsvítí se modrá kontrolka.
Topení: Rozsvítí se oranžová kontrolka.

Zazní-li **PípPíp**,

znamená to, že se provozní nastavení vrací na základní hodnotu. [◀ Strana 9](#)

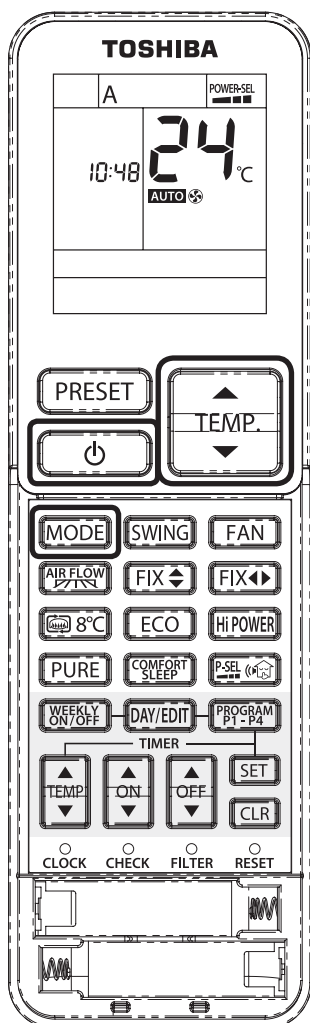

Při spuštění automatického provozu vyberte možnost **A**.

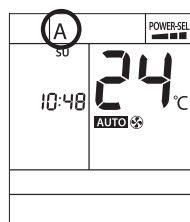

● Objem vzduchu lze nastavit dle přání.

Zastavení

- Po zastavení se spustí vysoušení vnitřního prostoru. (Rozsvítí se kontrolka časovače.)
- ※ Při provozu kratším než 10 minut se vysoušení nespustí.

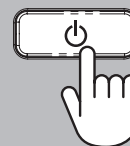

Změna teploty pomocí tlačítka TEMPERATURE

Snížení

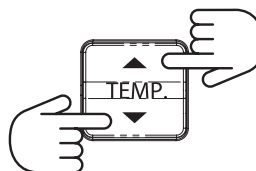

Zvýšení

- Při každém stisknutí se teplota změní o 1 °C. Při dlouhém stisknutí se mění průběžně.
- Dostupný teplotní rozsah je 17 °C až 30 °C.

Při dosažení 24 °C zazní **PípPíp**.

Chlazení, Topení, Vysoušecí provoz a Provoz samotného ventilátoru



Chlazení a Topení

Lze nastavit požadovanou teplotu a objem vzduchu pro chlazení a topení.

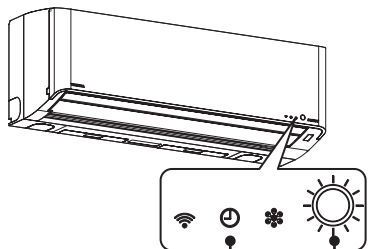

Kontrolka časovače

Provozní režim
Chlazení/vysoušení: Rozsvítí se modrá kontrolka.
Topení: Rozsvítí se oranžová kontrolka.

Zazní-li **PípPíp**,

znamená to, že se provozní nastavení vrací na základní hodnotu. ← Strana 9

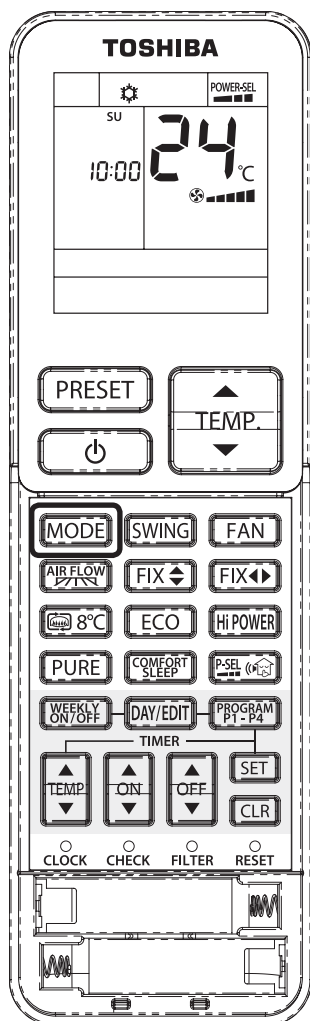

Chlazení		
Suchý provoz		
Topení		
Samotný ventilátor		

Režim odmrazování během topení

Toto není neobvyklé chování.

Během vytápění může tepelný výměník venkovní jednotky pokrýt námraza. Aby nedošlo ke zhoršení výkonu, proběhne automaticky odmrazení. Mezitím může dojít k přerušení proudění horkého vzduchu z vnitřní jednotky a z venkovní jednotky může vycházet voda či pára. Nejedná se o neobvyklé chování. Okamžitě po přerušení provozu se spustí funkce odmrazování.





**Suchý
provoz**

Během vysoušení je automaticky řízeno mírné chlazení.

Změna teploty

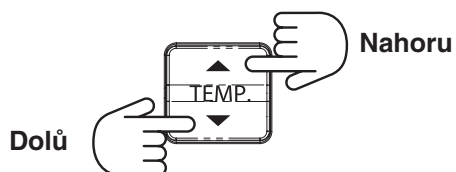

Při teplotě 24 °C **PípPíp**

- Při stisknutí se teplota změní o 1 °C. Při dlouhém stisknutí se mění průběžně.
- Dostupný rozsah nastavení je 17 °C až 30 °C.

Zastavení

- Po přerušení provozu se spustí vysoušení vnitřního prostoru.
(Rozsvítí se kontrolka časovače.)
- ※ Je-li doba provozu 10 minut a méně, vysoušení vnitřního prostoru se nespustí.

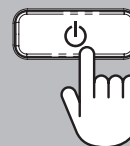

Poznámky

- Proudění chladiva může generovat hluk, nejedná se ovšem o defekt.
- Při nízké venkovní teplotě může vnitřní teplota oproti nastavené hodnotě klesnout.
- V suchém režimu je hodnota objemu vzduchu řízena automaticky.

Plazmová čistička

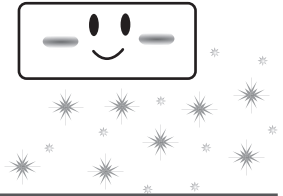

Účinnost zachycování nečistot poletujících ve vzduchu se zvyšuje s použitím plazmové ionizační nádoby. Jsou zachycovány klimatizací, odstraněny a vypuštěny společně s vodou. Takže vzduch vypouštěný klimatizací je stále čistý.

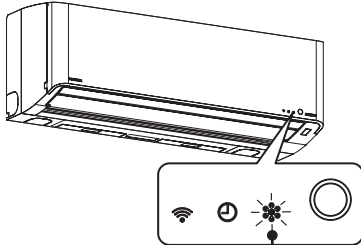

Rozsvítí se kontrolka plazmové čističky

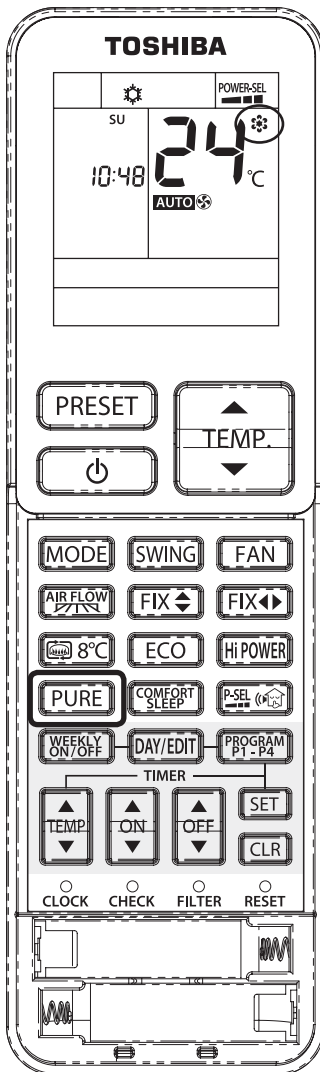

Čištění vzduchu Plazmová čistička



Vypnutí

- Po vypnutí se spustí automatické čištění. (Rozsvítí se kontrolka časovače.)
- ※ Je-li doba provozu 10 minut a méně, čištění se nespustí.

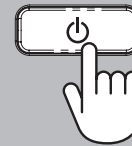

nebo



Používání zároveň s klimatizací

Přednost má nastavení objemu a směru vzduchu klimatizace.

Provoz

Spuštění plazmové čističky během provozu klimatizace.

Stiskněte tlačítko **PURE**.

Spuštění klimatizace během provozu plazmové čističky.

Vyberte stisknutím tlačítka volbu **MODE**.

Vypnutí

Vypnutí plazmové čističky i klimatizace.

Stiskněte tlačítko **POWER**.

Vypnutí pouze plazmové čističky.

Stiskněte tlačítko **PURE**.

Poznámky

- Plazmová čistička neodstraňuje škodlivé látky z cigaretového kouře (oxid uhelnatý atd.). Občas otevřete okno a větrejte.

Objem vzduchu, Směr vzduchu a Naklápěcí žaluzie

Zazní-li **PipPip**, znamená to, že se provozní nastavení vrací do původního nastavení. [← Strana 9](#)

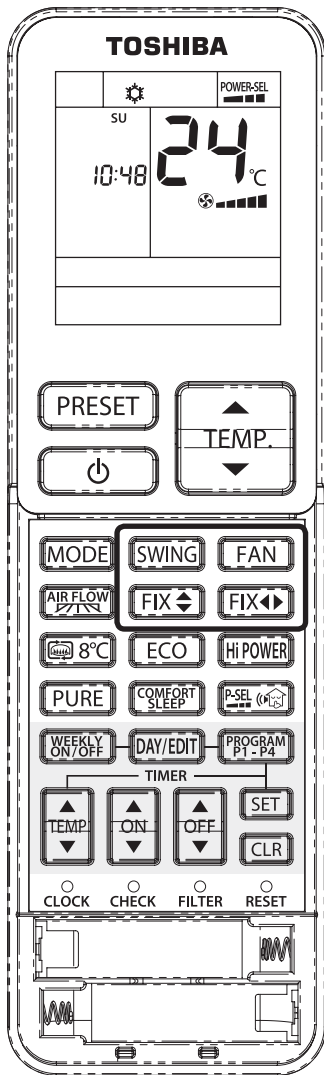

Pohyb svislých vzduchových směrových žaluzií

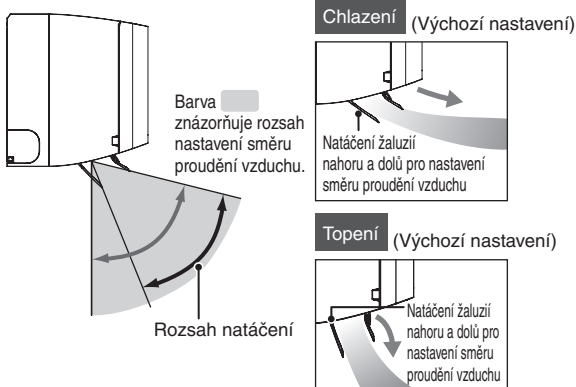

Chcete-li změnit objem vzduchu, stiskněte tlačítko FAN.

- **Vždy...** Při stisknutí v Automatickém režimu, Režimu chlazení, Režimu samotného ventilátoru a režimu PURE.

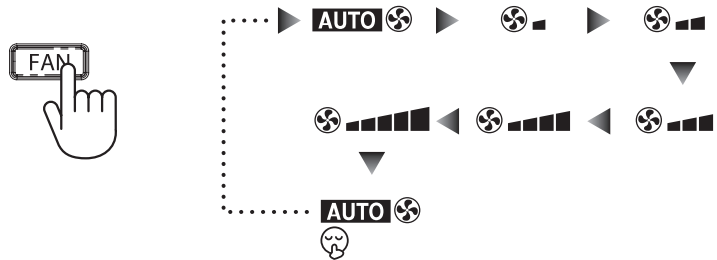

- Je-li objem vzduchu nastaven na „tichý“ (🌀), je objem vzduchu řízen „Automaticky“.

Chcete-li změnit směr vzduchu, stiskněte tlačítko FIX.

Při výměně vzduchu ve svislém směru uvolněte v požadované poloze levou stranu. (PipPip v dolní mezi)

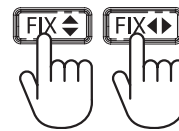

Při výměně vzduchu ve vodorovném směru uvolněte v požadované poloze pravou stranu. (PipPip zazní v prostřední poloze)

Nastavení průtoku vzduchu [Strana 19](#)

- Možnosti nastavení komfortního směru proudění vzduchu jsou široké proudění a bodové proudění.

- Při každém stisknutí se režim svislých i vodorovných žaluzií posune o jeden krok.
- Nehýbejte s žaluziemi klimatizace rukou, ale vždy pouze pomocí dálkového ovládání.

Chcete-li natočit žaluzie, stiskněte tlačítko Swing.

- **Vždy...**

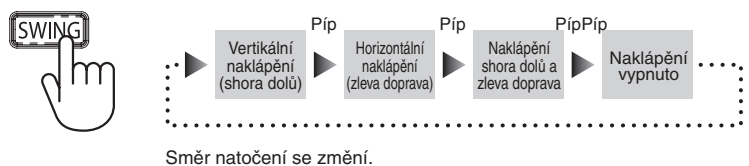

Směr natočení se změní.

- Chcete-li změnit směr střední svislé žaluzie, stiskněte tlačítko **FIX** a chcete-li změnit směr střední vodorovné žaluzie, stiskněte znovu tlačítko **FIX**. Směr proudění vzduchu snadno zjistíte uvolněním funkcí naklápění.

Komfortní proudění vzduchu



Široké proudění vzduchu: Vzduch je foukán do celé místnosti.
Bodové proudění vzduchu: Proudění vzduchu je směřováno do jednoho bodu.

Široké proudění vzduchu

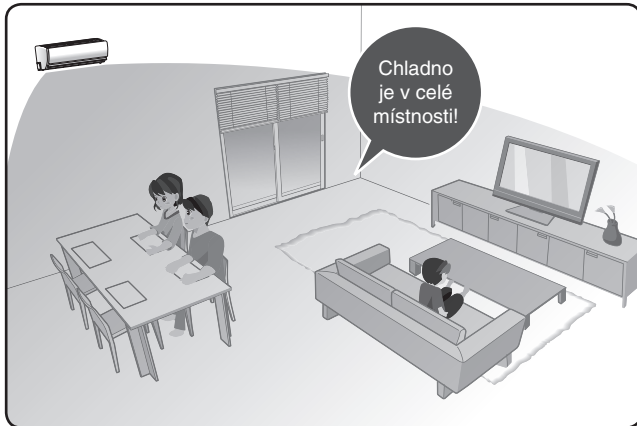

Bodové proudění vzduchu

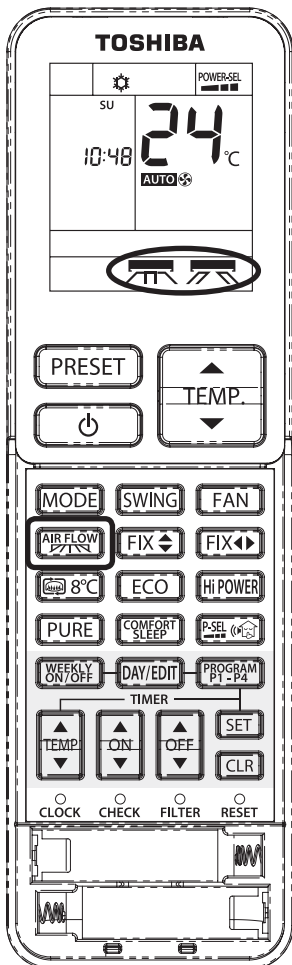
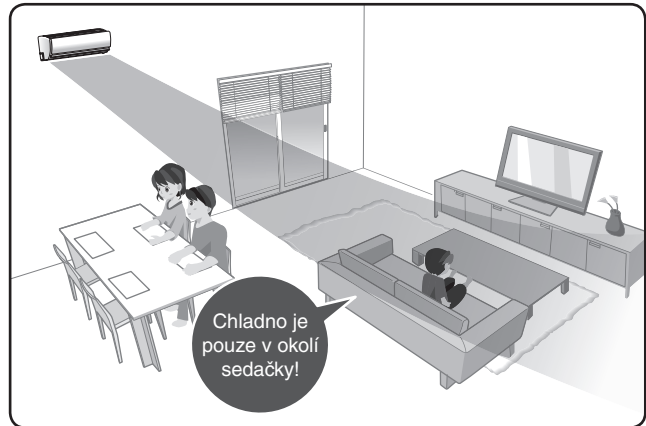

Komfortní proudění vzduchu můžete zvolit pomocí tlačítka

AIR FLOW

Při provozu (Automatický, Chlazení, Topení, Vysoušení a tyto režimy s funkcí PURE), zvolte



● Vždy...

Při stisknutí se změní směr proudění vzduchu.

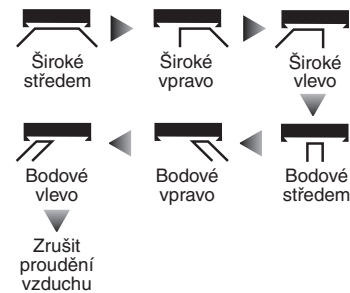

- Při každém stisknutí tlačítka vydá vnitřní jednotka pípnutí „Píp“, pouze při zrušení funkce AIR FLOW zazní dvojitě pípnutí „PípPíp“.

Mírné seřízení směru proudění vzduchu

- „Směr proudění vzduchu“ nastavte pomocí tlačítka **FIX** (up/down) nebo **FIX** (left/right). Chcete-li snadno zjistit směr proudění vzduchu, uvolněte funkci naklápění. [← Strana 18](#)
- Stisknete-li tlačítka **FIX** (up/down) nebo **FIX** (left/right) nebo **SWING** a je-li zvolena možnost širokého nebo bodového proudění vzduchu, dojde k uvolnění směru proudění vzduchu.

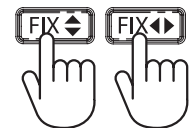

Poznámky

- Podle toho, zda je zvoleno široké nebo bodové proudění vzduchu se mění poloha vodorovných a svislých žaluzií proudění vzduchu.
- Je-li přerušen provoz komfortního proudění vzduchu, platí pro další zvolenou funkci stejné podmínky.
- Tlačítko **AIR FLOW** nefunguje, pokud je v provozu pouze funkce plazmové čističky.
- Je-li zvolen režim širokého nebo bodového proudění vzduchu, můžete vodorovné směrové žaluzie nastavit v rozsahu přibližně 30 stupňů.

Provoz s časovačem

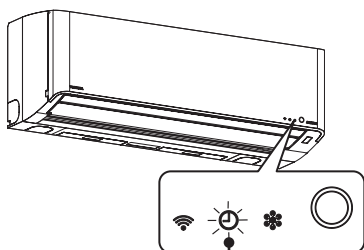

Rozsvítí se kontrolka časovače

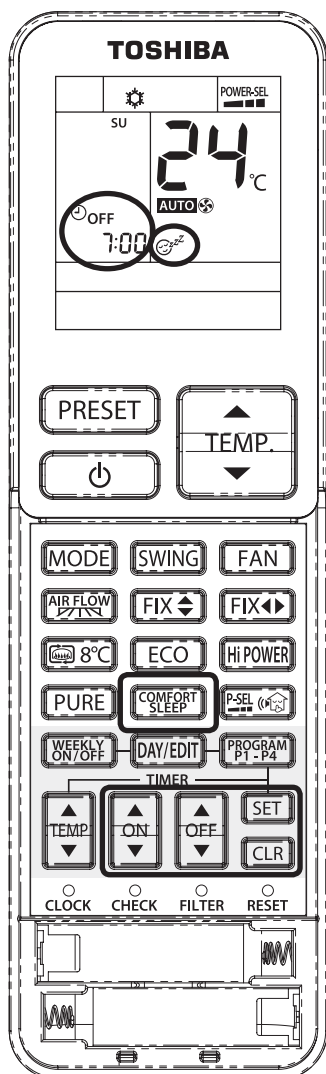

Komfortního spánku

Provoz je automaticky přerušen v přednastaveném čase. Pokud zvolíte 1, 3, 5 či 9 hodin, spustí se režim komfortního spánku.

Nastavená teplota se automaticky vhodně upraví. Teplota se však zvýší nebo sníží maximálně o 2 stupně Celsia.

Časovač vypnutí v režimu komfortního spánku

- Při každém stisknutí (do 3 sekund)...

※ Vzorový displej zobrazuje situaci, kdy je zvoleno 10:00.



- Čas ukončení provozu je zobrazen na dálkovém ovládání.
- Po ukončení provozu nedochází k vysoušení vnitřního prostoru.
- Režim pro pohodlný spánek nelze nastavit, když funkce plazmové čističky fungují nezávisle.

Zrušení

※ Nastavení časovače je zrušeno, ale provoz se nepřeruší.

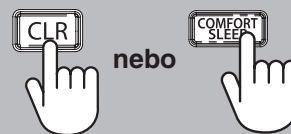

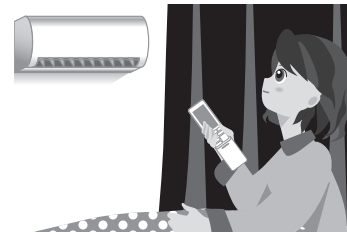

Časovač zapnutí, Časovač vypnutí

Spuštění a ukončení provozu se nastavuje společně s časem. Před zahájením provozu nastavte na dálkovém ovladači aktuální čas. [◀ Strana 11](#)

1

Časovač zapnutí



Časovač vypnutí



- Při jednom stisknutí se mění po 10 minutách, při delším stisknutí se mění po 1 hodině.
 - Zobrazí se vybraný čas.
- Je-li možné použít stejný čas jako při posledním nastavení, přejděte ke kroku ②

2

Zvolte tlačítko



- Během vypnutí nedochází k vysoušení vnitřního prostoru.
- Časovač vypnutí můžete zvolit při předchozím nastavení provozu i během vypnutí. Po stisknutí se spustí provoz.
- Chcete-li změnit nastavený čas, stisknutím tlačítka nebo změňte nastavení.

Příklad nastavení (časovač zapnutí/Vypnutí)

Spuštění v 6:00 a
vypnutí v 10:00.

1

Nastavte spuštění provozu v 6:00.



Nastavený čas a aktuální provozní režim
střídavě blikají v piktografické části
displeje.

2

Nastavte čas vypnutí na 10:00.



Nastavený čas a aktuální provozní režim
střídavě blikají v piktografické části
displeje.

3



Zrušení

※ Nastavení časovače je zrušeno, ale provoz se nepřeruší.



Týdenní časovač

V režimu TÝDENNÍHO ČASOVAČE můžete na každý den v týdnu nastavit 4 programy.

V režimu TÝDENNÍHO ČASOVAČE můžete nastavit následující položky.

- Doba provozu (časovač zapnutí pro spuštění a časovač vypnutí pro ukončení provozu)
- Provozní režim (CHLAZENÍ, VYSOUŠENÍ, TOPENÍ, POUZE VENTILÁTOR)
- Nastavení teploty
- Nastavení rychlosti ventilátoru
- Speciální provozní režim (8 °C, EKONOMICKÝ, VYSOKÝ VÝKON, TICHÝ CHOD)

Použití TÝDENNÍHO ČASOVAČE v těchto případech

1 Obývací

PO-PÁ

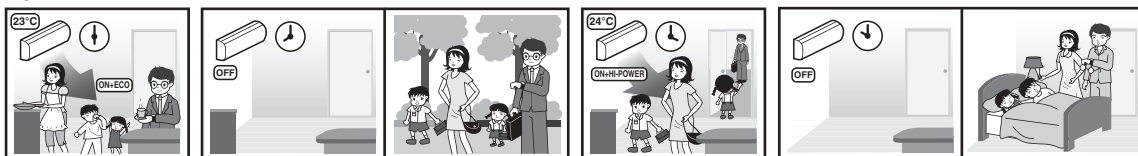

SO a NE

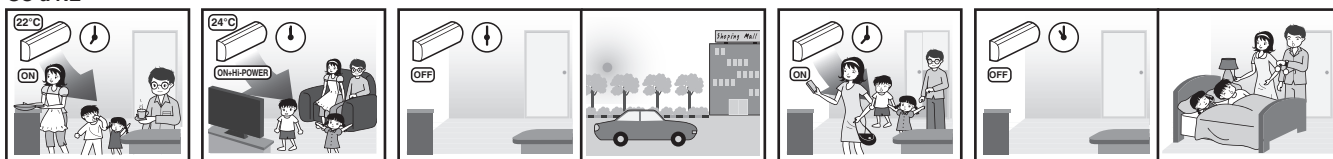

2 Silné chlazení obývací (nonstop klimatizace)

PO-PÁ

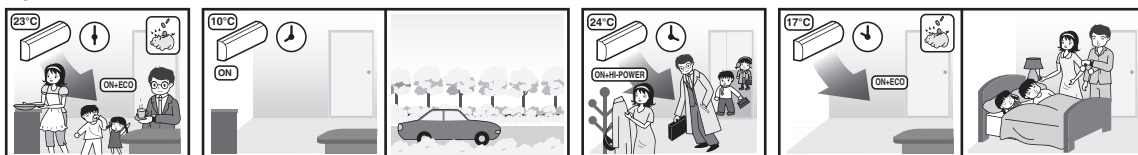

SO a NE

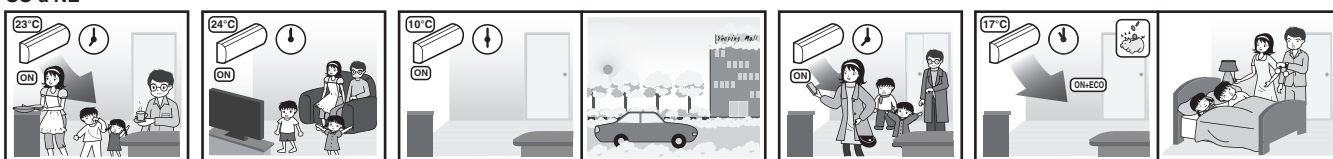

3 Ložnice

Neděle

Neděle

Pondělí

Pondělí



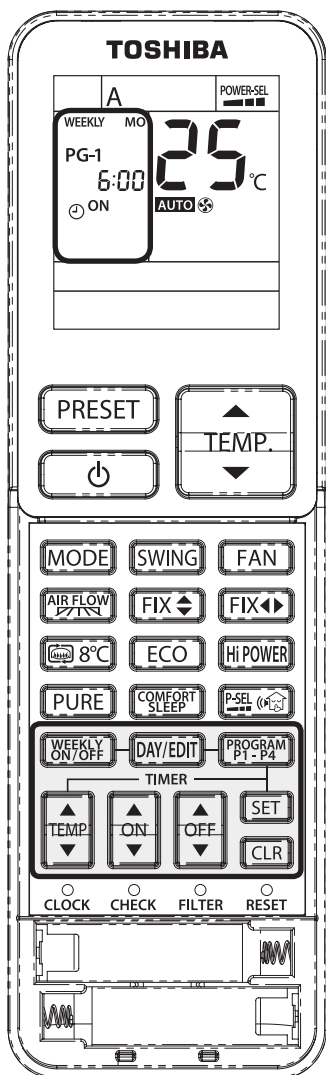

Postup nastavení TÝDENNÍHO ČASOVAČE

- 1** Stisknutím tlačítka **DAY/EDIT** nastavte TÝDENNÍ ČASOVAČ.

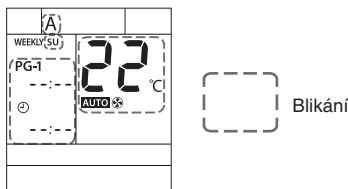

- 2** Stisknutím tlačítka **DAY/EDIT** zvolte postupně požadovaný den.

Na panelu LCD se postupně zobrazí symboly jednotlivých dnů.

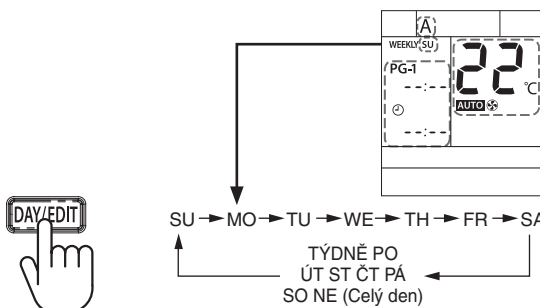

- 3** Stisknutím tlačítka **PROGRAM P1-P4** zvolte číslo programu.

- Program 1 je připraven k nastavení po stisknutí tlačítka **DAY/EDIT**. Na obrazovce LCD se zobrazí PG-1.
- Stisknutím tlačítka **PROGRAM P1-P4** změňte číslo programu v pořadí od programu 1 po program 4.

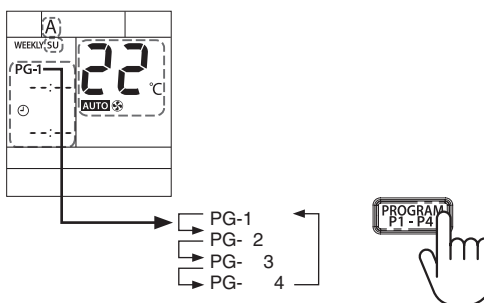

- 4** Stisknutím tlačítka **ON** nebo **OFF** zvolte požadovaný čas.

- Čas můžete nastavit v 10 minutových intervalech od 0:00 do 23:50.
- Chcete-li změnit nastavení, po 1 hodině stiskněte a podržte tlačítko.
- U každého programu lze nastavit pouze jeden časovač zapnutí nebo vypnutí.

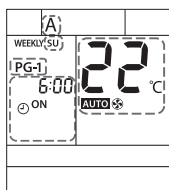

Zobrazení časovače zapnutí

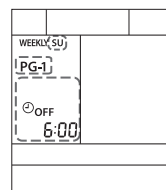

Zobrazení časovače vypnutí*

*Časovač vypnutí slouží pouze k vypnutí klimatizace. Na displeji poté není zobrazen provozní režim, teplota, rychlost ventilátoru atd.

5 Stisknutím tlačítka **MODE** zvolte požadovaný provozní režim.



6 Stisknutím tlačítka **TEMP.** nebo **TEMP.** zvolte požadovanou teplotu.

● Můžete nastavit teplotu od 17 °C do 30 °C.

7 Stisknutím tlačítka **FAN** zvolte požadovanou rychlost ventilátoru.

8 V případě potřeby přidejte speciální provozní režim.

- Stisknutím tlačítka **8°C** nastavte provoz na 8 °C. (Poznámky: Krb nelze vybrat a uložit do paměti v týdenní funkci)
- Stisknutím tlačítka **ECO** nastavte ekonomický provoz.
- Stisknutím tlačítka **HI POWER** nastavte provoz na vysoký výkon.
- Stisknutím tlačítka **OFF** přejdete na tichý chod.

9 Přidání nebo úprava programu

Požadovanou dobu provozu může změnit a nové nastavení potvrdíte stisknutím tlačítka

SET **10**

Chcete-li přidat nebo změnit program, opakujte kroky **2**–**8** a potom volbu potvrdíte.

10 Po dokončení nastavení potvrďte volbu stisknutím tlačítka **SET**.*

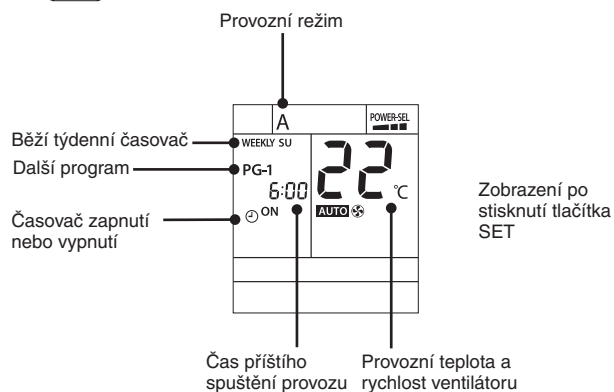

*Namiřte dálkové ovládání na přijímací modul klimatizace a stiskněte tlačítko SET, dokud se neozve pípnutí „PipPip“ signalizující dokončení nastavení. Když klimatizace přijímá signál, odpovídá počet pípnutí „Pip“ počtu nastavených dnů. Blikání kontrolky ČASOVAČE znamená neúplné nastavení. Poté dvakrát stiskněte tlačítko **WEEKLY ON/OFF**.

Poznámky

1. Pro dosažení větší vzájemné přesnosti hodin dálkového ovládání a klimatizační jednotky umístěte dálkové ovládání tak, aby mohl být vnitřní jednotkou přijímán signál.
2. Během provozu TÝDENNÍHO ČASOVAČE lze nastavit časovač zapnutí/vypnutí. Činnost klimatizace se řídí běžným časovačem a po skončení nastaveného časovače se začne opět řídit TÝDENNÍM ČASOVAČEM.
3. Je-li aktivní TÝDENNÍ ČASOVAČ, můžete nastavovat všechna nastavení včetně REŽIMU, TEPLoty, VENTILÁTORU, VYSOKÉHO VÝKONU, EKONOMICKÉHO REŽIMU atd. Po dosažení nastaveného času se však provoz řídí naprogramovaným nastavením.
4. Při vysílání signálu dálkového ovládání směrem ke klimatizaci zabraňte jeho blokování jakýmkoli předměty.

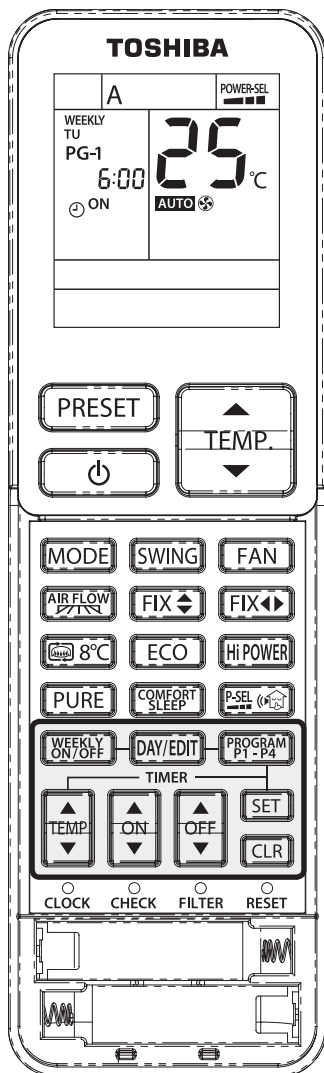

Úprava programu týdenního časovače

Chcete-li po potvrzení nastavení týdenního časovače (◀ Strana 24) upravit program, postupujte podle kroků ①–③.

- ① **Stiskněte tlačítko **DAY/EDIT**.**
 - Zobrazí se den v týdnu a číslo programu aktuálního dne.

- ② **Stisknutím tlačítka **DAY/EDIT** zvolte den v týdnu a stisknutím tlačítka **PROGRAM P1-P4** zvolte číslo programu, které má být potvrzeno.**
 - Resetování provozu

- ③ **Stisknutím tlačítka **SET** ukončete režim potvrzení.**

Deaktivace TÝDENNÍHO ČASOVAČE

Když je na panelu LCD zobrazeno „WEEKLY“ (Týdenní), stiskněte tlačítko **WEEKLY ON/OFF**.

- Nápis „WEEKLY“ (Týdenní) z panelu LCD zmizí, ale program nadále zůstane v dálkovém ovládní.
- Kontrolka ČASOVAČE zhasne.
- Chcete-li znovu aktivovat provoz TÝDENNÍHO ČASOVAČE, stiskněte znovu tlačítko **WEEKLY ON/OFF** a na panelu LCD se zobrazí další program. Program po opětovném spuštění závisí na aktuálním čase.

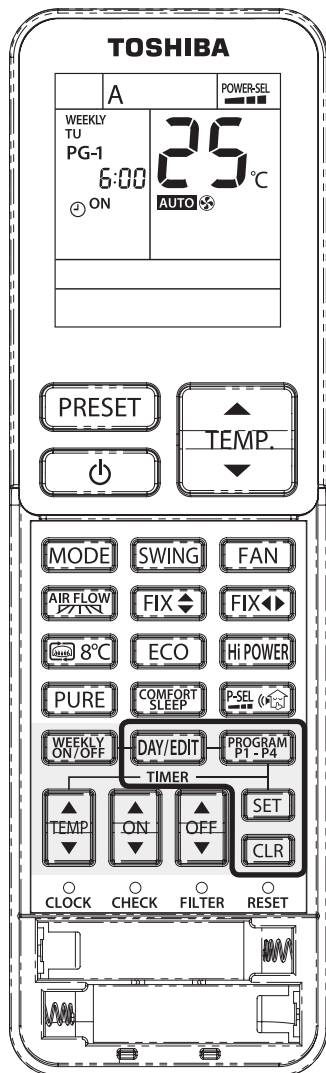

Odstranění programů

Individuální program

- 1 Stiskněte tlačítko **DAY/EDIT**.
 - Zobrazí se den v týdnu a číslo programu.
 - Zvolte den pro odstranění programu.
- 2 Stisknutím tlačítka **PROGRAM P1-P4** zvolte číslo programu, které má být odstraněno.
- 3 Stiskněte tlačítko **CLR**.
 - Časovač ZAPNUTÍ nebo VYPNUTÍ se vymaže a LCD bliká.
- 4 Stisknutím tlačítka **SET** odstraňte program.
 - Když LCD bliká, stisknutím tlačítka **SET** program odstraňte.

Všechny programy

- 1 Stiskněte tlačítko **DAY/EDIT**.
 - Zobrazí se den v týdnu a číslo programu.
- 2 Stiskněte tlačítko **CLR** a držte jej stisknuté po dobu 3 sekund.
 - Všechny programy jsou odstraněny a na panelu LCD se zobrazí aktuální provozní režim.

Poznámky

Ujistěte se, že modul pro příjem signálu dálkového ovládání na klimatizaci přijímá signál.

Příklad použití týdenního časovače

Obývací (Příklad č. 1)

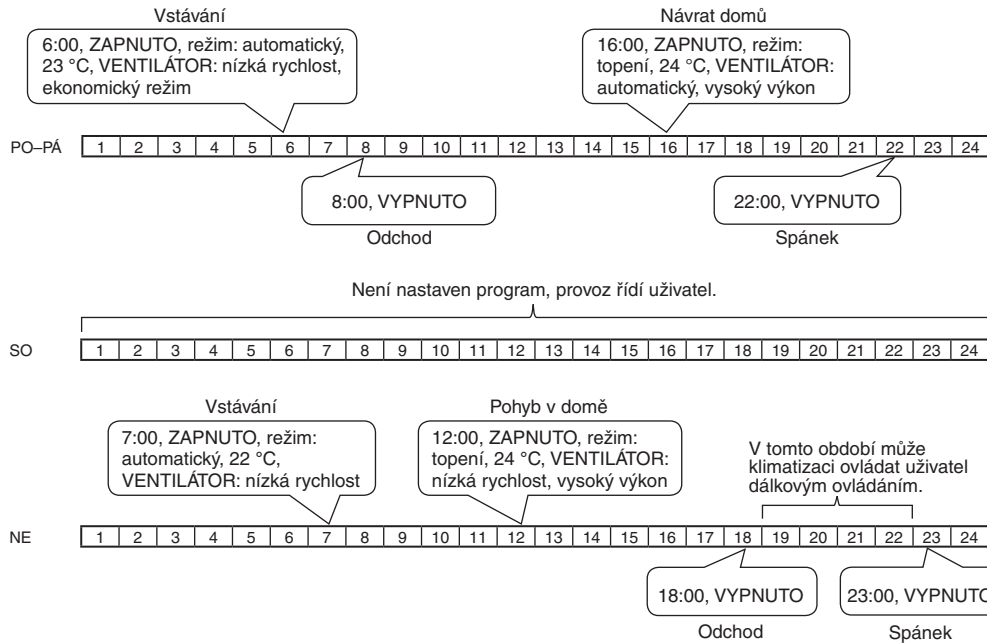

Tabulka provozu v obývacích pokojích

	Nastavení	NE	PO	ÚT	ST	ČT	PÁ	SO
PG-1	Časovač	ZAPNUTO	ZAPNUTO	ZAPNUTO	ZAPNUTO	ZAPNUTO	ZAPNUTO	-
	Čas	7:00	6:00	6:00	6:00	6:00	6:00	-
	Režim	Automatický	Automatický	Automatický	Automatický	Automatický	Automatický	-
	Teplota	22 °C	23 °C	23 °C	23 °C	23 °C	23 °C	-
	Ventilátor	Nízká rychlost	Nízká rychlost	Nízká rychlost	Nízká rychlost	Nízká rychlost	Nízká rychlost	-
Speciální funkce	-	Ekonomický režim	Ekonomický režim	Ekonomický režim	Ekonomický režim	Ekonomický režim	Ekonomický režim	-
PG-2	Časovač	ZAPNUTO	VYPNUTO	VYPNUTO	VYPNUTO	VYPNUTO	VYPNUTO	-
	Čas	12:00	8:00	8:00	8:00	8:00	8:00	-
	Režim	Topení	-	-	-	-	-	-
	Teplota	24 °C	-	-	-	-	-	-
	Ventilátor	Vysoký výkon	-	-	-	-	-	-
Speciální funkce	-	-	-	-	-	-	-	-
PG-3	Časovač	VYPNUTO	ZAPNUTO	ZAPNUTO	ZAPNUTO	ZAPNUTO	ZAPNUTO	-
	Čas	18:00	16:00	16:00	16:00	16:00	16:00	-
	Režim	-	Topení	Topení	Topení	Topení	Topení	-
	Teplota	-	24 °C	24 °C	24 °C	24 °C	24 °C	-
	Ventilátor	-	Automatický	Automatický	Automatický	Automatický	Automatický	-
Speciální funkce	-	Vysoký výkon	Vysoký výkon	Vysoký výkon	Vysoký výkon	Vysoký výkon	-	
PG-4	Časovač	VYPNUTO	VYPNUTO	VYPNUTO	VYPNUTO	VYPNUTO	VYPNUTO	-
	Čas	23:00	22:00	22:00	22:00	22:00	22:00	-
	Režim	-	-	-	-	-	-	-
	Teplota	-	-	-	-	-	-	-
	Ventilátor	-	-	-	-	-	-	-
Speciální funkce	-	-	-	-	-	-	-	

Obývací

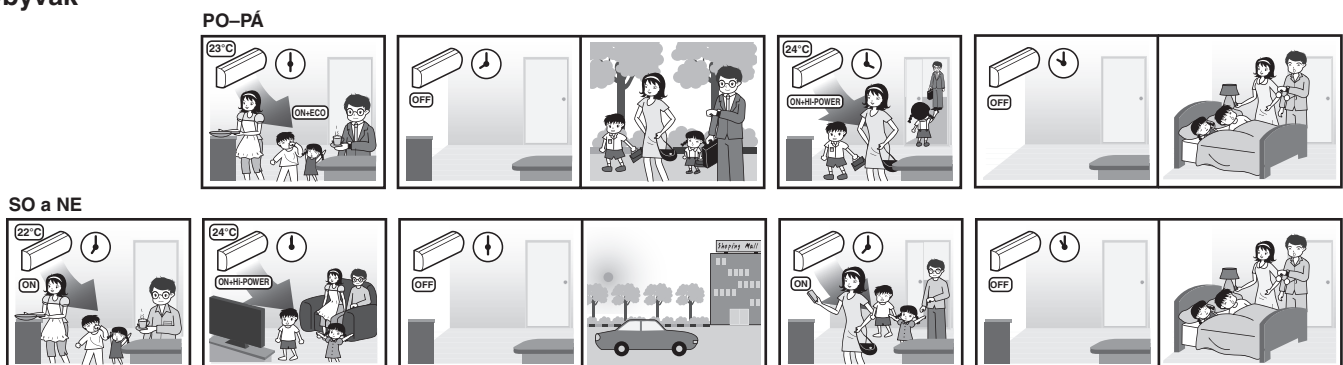

Příklad použití týdenního časovače (pokračování)

Silné chlazení obýváku (Příklad č. 2) (Nonstop klimatizace)

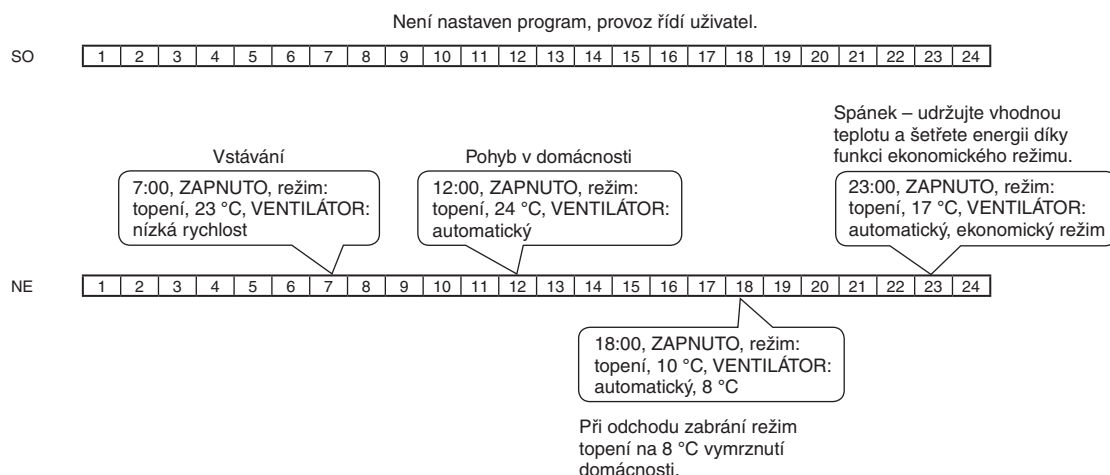
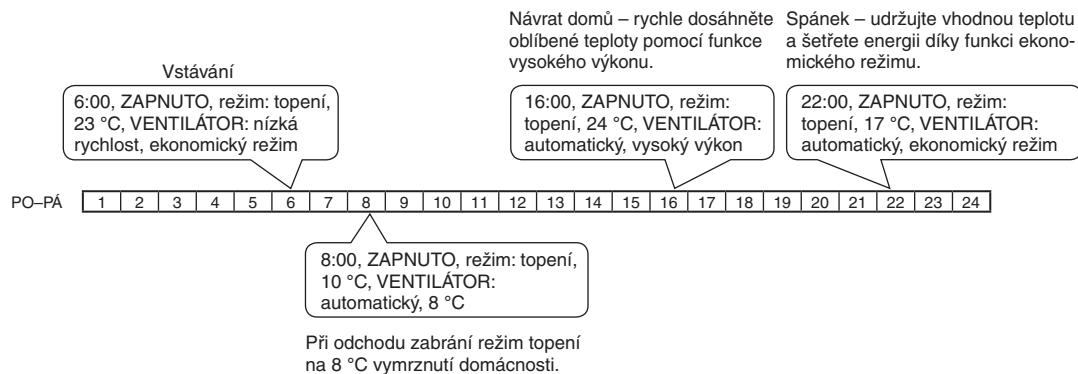

Tabulka provozu v obývacím pokoji

	Nastavení	NE	PO	ÚT	ST	ČT	PÁ	SO
PG-1	Časovač	ZAPNUTO	ZAPNUTO	ZAPNUTO	ZAPNUTO	ZAPNUTO	ZAPNUTO	-
	Čas	7:00	6:00	6:00	6:00	6:00	6:00	-
	Režim	Topení	Topení	Topení	Topení	Topení	Topení	-
	Teplota	23 °C	23 °C	23 °C	23 °C	23 °C	23 °C	-
	Ventilátor	Nízká rychlost	Nízká rychlost	Nízká rychlost	Nízká rychlost	Nízká rychlost	Nízká rychlost	-
PG-2	Časovač	ZAPNUTO	ZAPNUTO	ZAPNUTO	ZAPNUTO	ZAPNUTO	ZAPNUTO	-
	Čas	12:00	8:00	8:00	8:00	8:00	8:00	-
	Režim	Topení	Topení	Topení	Topení	Topení	Topení	-
	Teplota	24 °C	10 °C	10 °C	10 °C	10 °C	10 °C	-
	Ventilátor	Automatický	Automatický	Automatický	Automatický	Automatický	Automatický	-
PG-3	Časovač	ZAPNUTO	ZAPNUTO	ZAPNUTO	ZAPNUTO	ZAPNUTO	ZAPNUTO	-
	Čas	18:00	16:00	16:00	16:00	16:00	16:00	-
	Režim	Topení	Topení	Topení	Topení	Topení	Topení	-
	Teplota	10 °C	24 °C	24 °C	24 °C	24 °C	24 °C	-
	Ventilátor	Automatický	Automatický	Automatický	Automatický	Automatický	Automatický	-
PG-4	Časovač	ZAPNUTO	ZAPNUTO	ZAPNUTO	ZAPNUTO	ZAPNUTO	ZAPNUTO	-
	Čas	23:00	22:00	22:00	22:00	22:00	22:00	-
	Režim	Topení	Topení	Topení	Topení	Topení	Topení	-
	Teplota	17 °C	17 °C	17 °C	17 °C	17 °C	17 °C	-
	Ventilátor	Automatický	Automatický	Automatický	Automatický	Automatický	Automatický	-
Speciální funkce	Ekonomický režim	Ekonomický režim	Ekonomický režim	Ekonomický režim	Ekonomický režim	Ekonomický režim	-	

*Poznámka: V SOBOTU, kdy není nastaven žádný program, se provoz řídí posledním nastaveným programem (PÁTEK, PG-4 = režim topení, 17 °C, ventilátor = automatický, ekonomický režim). V tento den může uživatel ovládat klimatizaci dálkovým ovládáním.

Příklad použití týdenního časovače (pokračování)

Silné chlazení obývacího pokoje (Nonstop klimatizace)

PO-PÁ

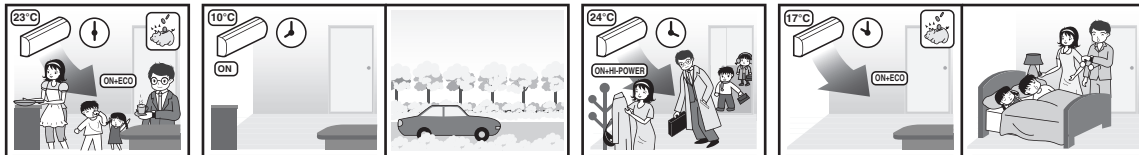

SO a NE

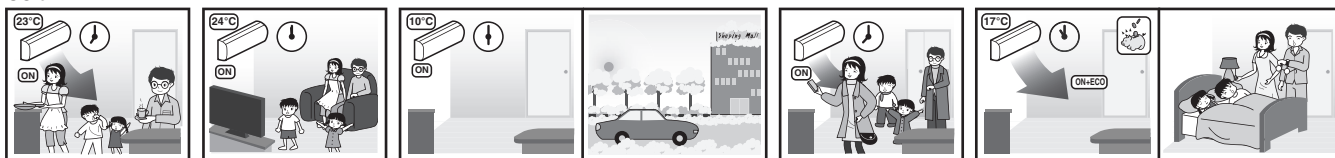

Ložnice (Příklad č. 3)

Větší úspora energie díky funkci ekonomického provozu s nastavením oblíbené teploty.

2:00, ZAPNUTO, Režim: automatický, 24 °C, VENTILÁTOR: nízká rychlost, ekonomický režim

Vstávání

6:00, VYPNUTO

Rychlé nastavení požadované teploty prostřednictvím funkce vysokého výkonu.

21:00, ZAPNUTO, režim: topení, 25 °C, VENTILÁTOR: automatický, vysoký výkon

Ukončení režimu vysokého výkonu a nastavení běžného provozu za účelem úspory energie

22:00, ZAPNUTO, režim: automatický, 24 °C, VENTILÁTOR: automatický

Větší úspora energie díky funkci ekonomického provozu s nastavením oblíbené teploty.

2:00, ZAPNUTO, Režim: automatický, 24 °C, VENTILÁTOR: nízká rychlost, ekonomický režim

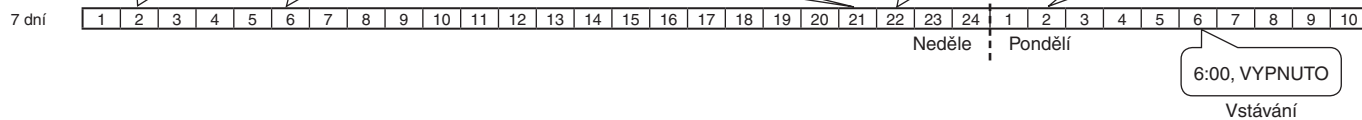

Tabulka provozu v ložnici

	Nastavení	NE	PO	ÚT	ST	ČT	PÁ	SO
PG-1	Časovač	ZAPNUTO	ZAPNUTO	ZAPNUTO	ZAPNUTO	ZAPNUTO	ZAPNUTO	ZAPNUTO
	Čas	2:00	2:00	2:00	2:00	2:00	2:00	2:00
	Režim	Automatický	Automatický	Automatický	Automatický	Automatický	Automatický	Automatický
	Teplota	24 °C	24 °C	24 °C	24 °C	24 °C	24 °C	24 °C
	Ventilátor	Nízká rychlost	Nízká rychlost	Nízká rychlost	Nízká rychlost	Nízká rychlost	Nízká rychlost	Nízká rychlost
Speciální funkce	Ekonomický režim	Ekonomický režim	Ekonomický režim	Ekonomický režim	Ekonomický režim	Ekonomický režim	Ekonomický režim	Ekonomický režim
PG-2	Časovač	VYPNUTO	VYPNUTO	VYPNUTO	VYPNUTO	VYPNUTO	VYPNUTO	VYPNUTO
	Čas	6:00	6:00	6:00	6:00	6:00	6:00	6:00
	Režim	-	-	-	-	-	-	-
	Teplota	-	-	-	-	-	-	-
	Ventilátor	-	-	-	-	-	-	-
Speciální funkce	-	-	-	-	-	-	-	
PG-3	Časovač	ZAPNUTO	ZAPNUTO	ZAPNUTO	ZAPNUTO	ZAPNUTO	ZAPNUTO	ZAPNUTO
	Čas	21:00	21:00	21:00	21:00	21:00	21:00	21:00
	Režim	Topení	Topení	Topení	Topení	Topení	Topení	Topení
	Teplota	25 °C	25 °C	25 °C	25 °C	25 °C	25 °C	25 °C
	Ventilátor	Automatický	Automatický	Automatický	Automatický	Automatický	Automatický	Automatický
Speciální funkce	Vysoký výkon	Vysoký výkon	Vysoký výkon	Vysoký výkon	Vysoký výkon	Vysoký výkon	Vysoký výkon	
PG-4	Časovač	ZAPNUTO	ZAPNUTO	ZAPNUTO	ZAPNUTO	ZAPNUTO	ZAPNUTO	ZAPNUTO
	Čas	22:00	22:00	22:00	22:00	22:00	22:00	22:00
	Režim	Automatický	Automatický	Automatický	Automatický	Automatický	Automatický	Automatický
	Teplota	24 °C	24 °C	24 °C	24 °C	24 °C	24 °C	24 °C
	Ventilátor	Automatický	Automatický	Automatický	Automatický	Automatický	Automatický	Automatický
Speciální funkce	-	-	-	-	-	-	-	

Ložnice

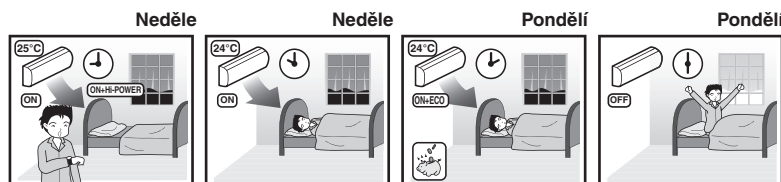

Nastavení preferovaného provozu



Nastavte preferovaný provoz pro budoucí použití.
Nastavení se uloží do paměti a v budoucnu jej lze kdykoli použít.

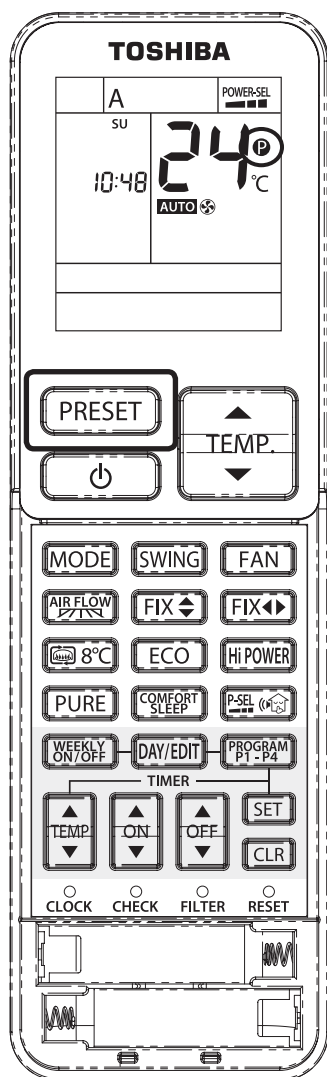

PŘEDNASTAVENÝ PROVOZ

- 1 Zvolte preferovaný provoz.
- 2 Stisknutím a podržením tlačítka **PRESET** po dobu 3 sekund uložte nastavení do paměti.
Zobrazí se značka **P**.
- 3 Stisknutím tlačítka **PRESET** spustíte přednastavený provoz.

Níže uvedené funkce nelze nastavit.

- ※ Krb/8 °C vymrznutí domácnosti
- ※ Týdenní časovač
- ※ Natáčení žaluzie

Úspora energie



Když je aktivní automatický provoz, chlazení nebo topení, tato funkce poskytuje automatické ovládání nastavení pokojové teploty.

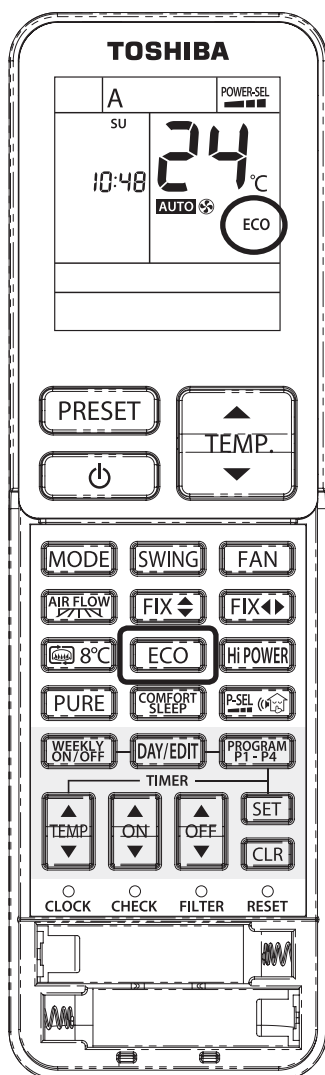

EKONOMICKÝ PROVOZ



- Na displeji dálkového ovládání se zobrazí **ECO**.
- Nastavená teplota se automaticky vhodně upraví. Teplota se však zvýší maximálně o 2 stupně Celsia.

Horní limit : Spotřeba proudu a energie a tichý provoz (Venkovní jednotka)

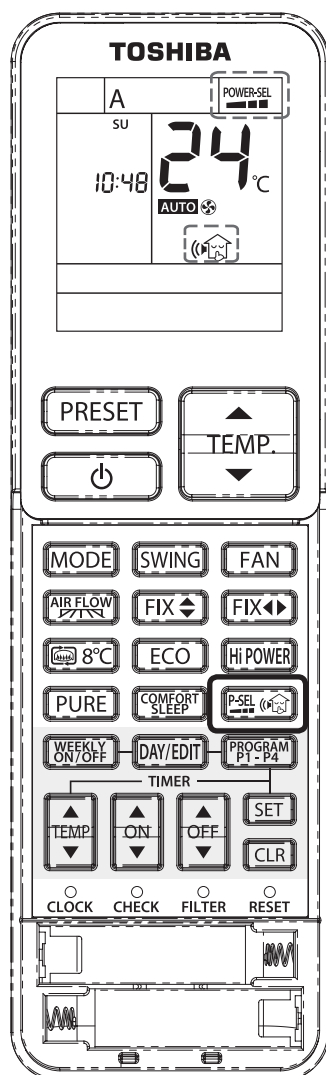

Volba výkonu (P-SEL)

Tato funkce se používá v případě, kdy je elektrický jistič sdílen s dalšími elektrickými zařízeními. Omezuje maximální spotřebu proudu a energie na 100, 75 nebo 50 % a nastavuje se tlačítkem POWER-SELECTION. Čím nižší procentuální hodnota, tím větší úspora a delší životnost kompresoru.

Poznámky

- Když zvolíte úroveň, bliká na LCD displeji dálkového ovládání úroveň POWER-SELECTION po dobu 3 sekund.
Když je zvolena úroveň 75 či 50 %, rovněž bliká 2 sekundy číslo „75“ nebo „50“.
- Protože funkce POWER-SELECTION omezuje maximální spotřebu proudu, může být kapacita chlazení či topení nepřiměřená.

Tichý chod ((T))

Udržujte venkovní jednotku v tichém chodu, aby jste zajistili sobě nebo sousedům klidný spánek. Pomocí této funkce lze optimalizovat kapacitu topení tak, aby byl zajištěn klidný spánek. Lze vybrat jeden ze dvou režimů tichého chodu (Tichý chod 1 a Tichý chod 2).

K dispozici jsou tři parametry nastavení: Standardní úroveň > Tichý chod 1 > Tichý chod 2

Tichý chod 1:

Venkovní jednotka běží tiše a přitom je upřednostňováno topení (nebo chlazení) pro dostatečný komfort v místnosti.

Toto nastavení vytváří ideální rovnováhu mezi topením (nebo chlazením) a hlučností venkovní jednotky.

Tichý chod 2:

Tento režim upřednostňuje omezení hlučnosti před zajištěním topení (nebo chlazení) v situacích, ve kterých je na prvním místě vyžadován tichý chod venkovní jednotky.

Tento režim omezuje maximální hlučnost venkovní jednotky o 4 dB(A).

Poznámky

- V případě aktivace tichého chodu může být kapacita topení (nebo chlazení) nepřiměřená.

Výběr napájení a tichý chod (venkovní jednotka)

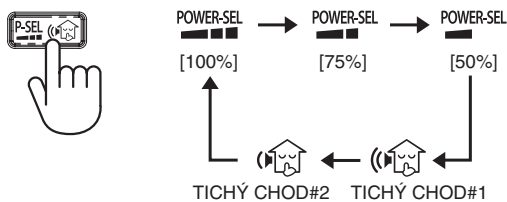

Krb a 8 °C vymrznutí domácnosti

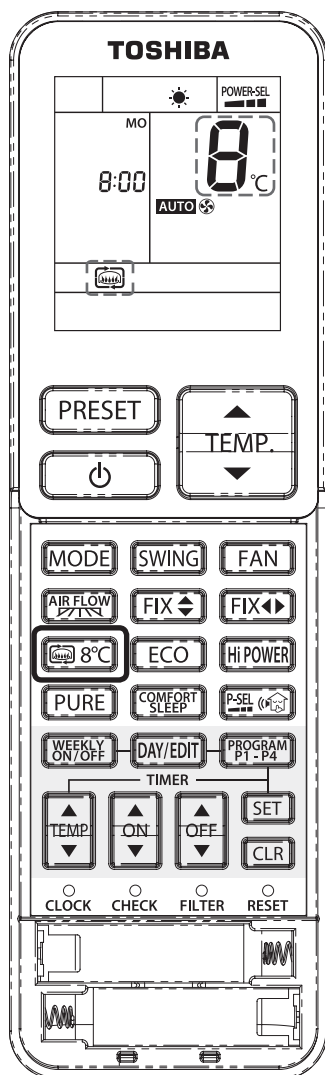

Krb ()

Když je vypnuté topení, ventilátor vnitřní jednotky trvale fouká, aby v místnosti cirkulovalo teplo z ostatních zdrojů.

K dispozici jsou tři parametry nastavení: Výchozí nastavení > Krb 1 > Krb 2

Krb 1:

Ventilátor vnitřní jednotky stejnou rychlostí, kterou předtím vybral uživatel.

Krb 2:

Ventilátor vnitřní jednotky velmi nízkou rychlostí, která je naprogramována z výroby.

8 °C vymrznutí domácnosti (8°C)

Režim topení pro udržování teploty v místnosti (5 - 13°C) s nižší spotřebou energie.

Krb a 8 °C

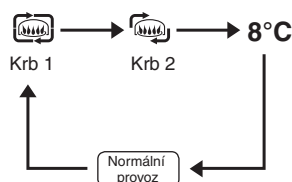

Nastavení jasu kontrolky provozního panelu



Funkce slouží ke snížení jasu kontrolky nebo k jejich úplnému zhasnutí.

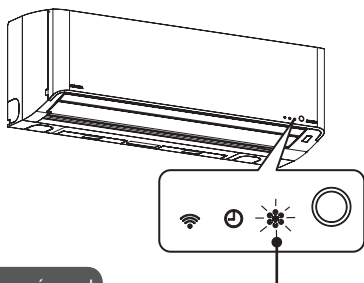

Provozní panel

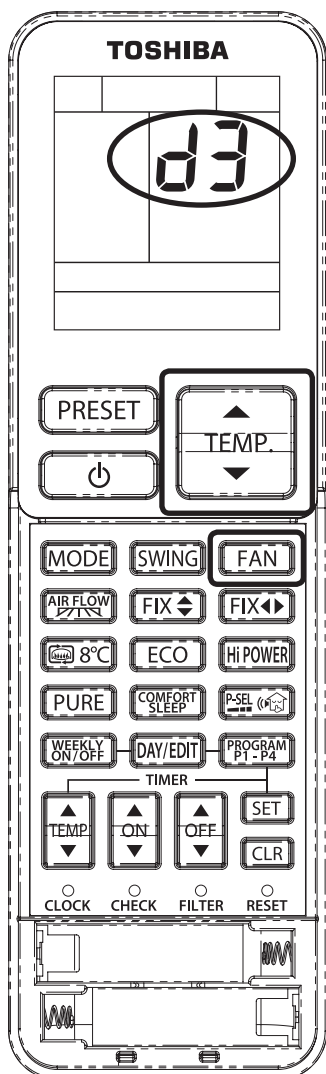

NASTAVENÍ JASU KONTROLKY

Během provozu (Automatický, Chlazení, Topení nebo Vysoušení) stiskněte a na **FAN** 5 sekund podržte tlačítko.

Stisknutím tlačítka Zvýšení nebo Snížení nastavte jas ve čtyřech úrovních nebo kontrolky zhasněte.

LCD obrazovka dálkového ovládání	Provozní panel	Jas
d3	Kontrolka při provozu svítí naplno.	100%
d2	Kontrolka při provozu svítí na 50 %.	50%
d1	Kontrolka při provozu svítí na 50 % a provozní kontrolka zhasne.	50%
d0	Všechny kontrolky jsou zhasnuté.	Všechny kontrolky jsou zhasnuté.

● V případě, že je nastaveno **d1** nebo **d0**, kontrolka se rozsvítí na 5 sekund, pak zhasne.

Vysoušení vnitřního prostoru

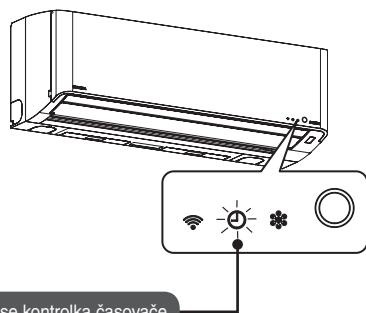

Rozsvítí se kontrolka časovače

Vysoušení vnitřního prostoru se spustí po 10 minutovém a delším provozu.

Chcete-li během provozu přerušit vysoušení vnitřního prostoru, stiskněte ještě dvakrát tlačítko .

※ Po přerušení vysoušení vnitřního prostoru pomocí dálkového ovládání a okamžitým použitím klimatizace může dojít ke zpoždění dalšího provozu.

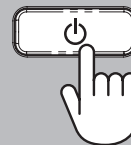

Vysoušení vnitřního prostoru

Přibližně 30 minut

Aby nedocházelo k tvorbě plísní, provádí se čištění vzduchu.

● Pohyb svislou natáčečí žaluzií

※ Režim vnitřního sušení nebude aktivován, pokud je předchozí funkce topení, pouze ventilátor nebo plazmová čistička.

Vysoušení vnitřního prostoru

- Při vysoušení vnitřního prostoru nedochází k čištění prostoru ani odstranění plísní či prachu nahromaděného uvnitř jednotky klimatizace.
- Pokud jednotku používáte v mastné, silně zakouřené či vlhké místnosti, může docházet ke znečišťování vnitřních součástí klimatizace (tepelný výměník, ventilátor). Přilnutou špínu a plíseň nelze odstranit.
- Vysoušení vnitřního prostoru v režimu časovače Zapnutí/Vypnutí, týdenního časovače a komfortního spánku neproběhne, není-li dálkové ovládání nastaveno tak, aby vysílalo signál směrem ke klimatizaci.

Péče a čištění

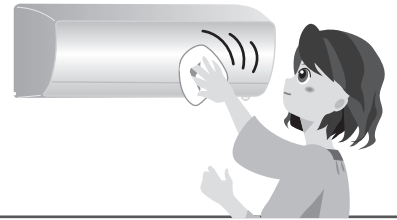

Běžná péče: Před prováděním kontroly a údržby vypněte napájení.

⚠ Varování

- **Vnitřní prostor klimatizace sami neumývejte.**
Je-li nutné vymýt vnitřní prostor klimatizace, vyžádejte si tuto službu u obchodního zastoupení. Nesprávné mytí vnitřního prostoru může způsobit poškození míst s nedostatečnou izolací elektrických součástí únikem vody, úraz elektrickým proudem nebo požár.

Řádná údržba prodlužuje životnost klimatizace a šetří energii.

Vnitřní jednotka

Setřete jemným hadříkem.

- Setřete jemným hadříkem a teplou vodou (max. 40 °C) a dobře vysušte.

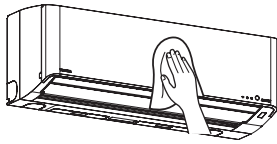

Dálkové ovládání

Setřete jemným hadříkem.

- Neomývejte vodou. Mohlo by dojít k potížím.

Poznámky

- Nepoužívejte alkohol, petrolej, ředidla, čisticí prostředky na sklo ani lešticí prášek. Mohlo by dojít k poškození produktu.
- Neseškrabujte ani se dlouze nedotýkejte produktu chemickou stěrkou. Mohlo by dojít ke zničení nebo oloupaní materiálu.

Vzduchový filtr

Po 2týdenním používání proveďte údržbu. Při zablokování vzduchového filtru může dojít k poklesu účinnosti klimatizace.

Vyčistěte vysavačem nebo umyjte vodou.

- V případě mytí vodou důkladně vysušte.

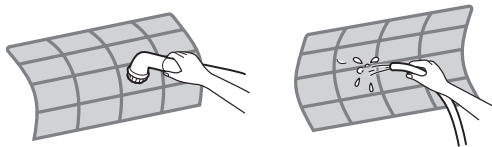

Postup demontáže Postup nasazení

1. Zvedněte přední panel až do dorazové polohy.
2. Zvedněte držák spodního vzduchového filtru a zatáhněte.
 - Při upevňování po zavedení do vnitřní jednotky nasadte spodní vzduchový filtr do vodící lišty a zavřete přední panel.

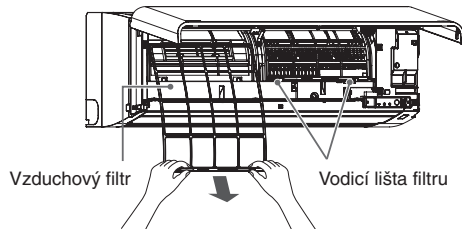

Postup otevření předního panelu

Zatáhněte za páčky na pravé a levé straně směrem k sobě a zvedněte je, dokud se nezastaví v dorazové poloze.

- ※ Dejte pozor, aby nevypadlo rameno předního panelu.

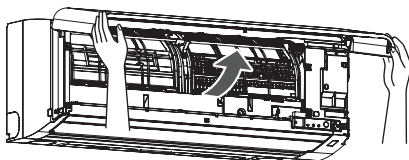

Postup sejmutí předního panelu

Zatáhněte a zvedněte přední panel až do dorazové polohy, pohybuje ramena na obou stranách směrem ven a sejměte přední panel zatažením směrem k sobě. ※ Dejte pozor, aby přední panel nespadol a nezpůsobil zranění či poškození součástí.

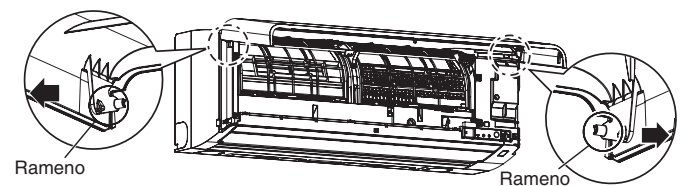

Postup nasazení předního panelu

Při nasazení použijte opačný postup než při demontáži.

Udržujte přední panel ve vodorovné poloze a vložte obě ramena do vodítek. Ujistěte se, že jsou obě ramena zcela nasazena. Není-li mezera mezi hlavním panelem a předním panelem rovnoměrná, sejměte přední panel a nasadte jej znovu.

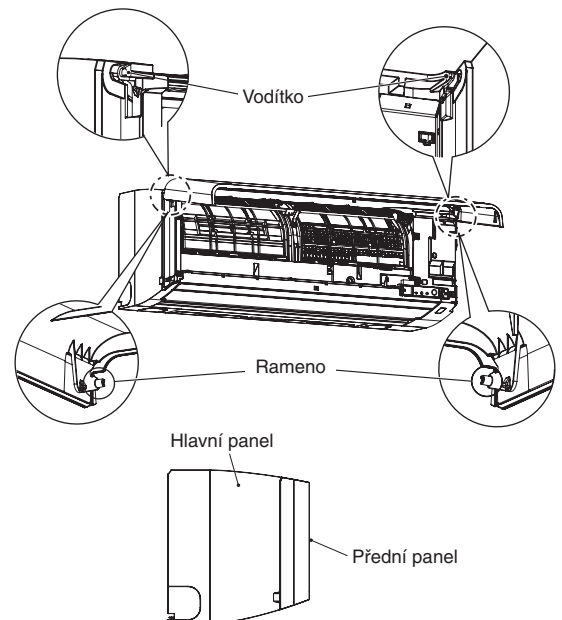

Postup zavření

Sklopte přední panel a pro jeho zavření zatlačte na třech místech nad otvorem pro vstup vzduchu.

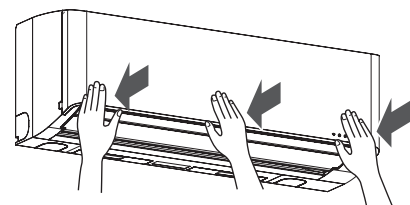

Péče a čištění (pokračování)

⚠ Výstraha

- **Při údržbě (při nasazování nebo demontáži předního panelu / vzduchového filtru)**
Může dojít například k převrácení. Nepoužívejte nestabilní držák.
- **Po umytí vzduchového filtru ve vodě filtr otřete a vysušte.**
Zbytková vlhkost může způsobit úraz elektrickým proudem.
- **Během demontáže předního panelu se nedotýkejte kovových částí vnitřní jednotky.**
Může dojít ke zranění.

Dlouhodobá nečinnost

- 1 Spusťte ventilaci a vysoušení vnitřního prostoru na dobu 3~4 minut.**
 - Pokud nastavíte vysokou teplotu klimatizace, spustí se větrání.
- 2 Přerušete činnost dálkovým ovládním a odpojte napájení.**
- 3 Péče o filtr.** ← Strana 36
- 4 Vyměňte z dálkového ovládním suché baterie.**
 - Pokud na dlouhou dobu odjždíte, mohlo by dojít k vytečení a elektrickému vybití suchých baterií.

Obnova provozu

- 1 Není vzduchový filtr znečištěn? Ověřte, zda je připojen.**
- 2 Ověřte, zda není okolí vnitřní/venkovní jednotky zablokováno.**
 - Je-li zablokováno, může dojít ke zhoršení výkonu nebo nefunkčnosti.
- 3 Vložte do dálkového ovládním suché baterie.**
- 4 Zapněte hlavní napájení.**

Pravidelné kontroly

- Při dlouhodobém používání se může zvýšit odkapávání vody.
- Doporučujeme vyžádat si údržbu u obchodního zastoupení.
- V závislosti na prostředí, ve kterém je jednotka používána, může při přilnutí cizí látky (například plísňový prach) vznikat zápach. Pokud vám zápach vadí, doporučujeme klimatizační jednotku vyčistit.

Poznámky

Mytí klimatizace

- Výběr metody mytí a čisticího prostředku vyžaduje vysokou odbornost. Je-li nutné vymýt vnitřní prostor klimatizace, vyžádejte si tuto službu u obchodního zastoupení. ← Strana 36

Filtr (volitelný)

Filtr je volitelná samostatně prodávaná součást. Lze použít 2 kusy. Filtr zakoupíte u obchodního zastoupení.

■ Postup nasazení

1. Otevřete přední panel.
2. Vyměňte vzduchový filtr.

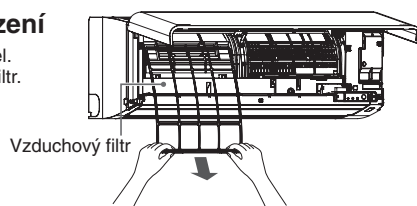

3. Nasaďte filtr do rámečku vnitřní jednotky.
4. Nasaďte vzduchový filtr a zavřete přední panel.

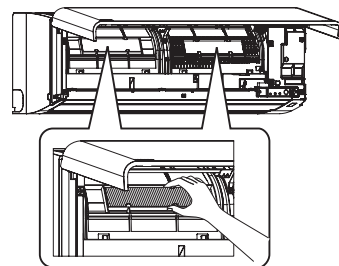

Ve vnitřní jednotce jsou dva rámečky.

■ Výměna a údržba

Interval výměny závisí na druhu filtru. Informace o intervalu výměny a údržbě získáte u obchodního zastoupení. Interval výměny jednotlivých filtrů je standardní. Pokud je filtr zanesen prachem, co nejdříve jej vyměňte.

Blikání kontrolky na vnitřní jednotce

Vypne napájení a zapne se opět po 30 sekundách a kontrole jednotky.

Pokud kontrolka znovu bliká, je nutné provést kontrolu a opravu.

Chcete-li provést rychlou opravu, zkontrolujte podle následujícího postupu stav klimatizace a obchodnímu zastoupení sdělte následující informace (1)–(3).

- ① Chování klimatizace
- ② Kontrolní kód zobrazený na dálkovém ovládaní (viz níže uvedený postup)
- ③ Stav blikání kontrolky na vnitřní jednotce

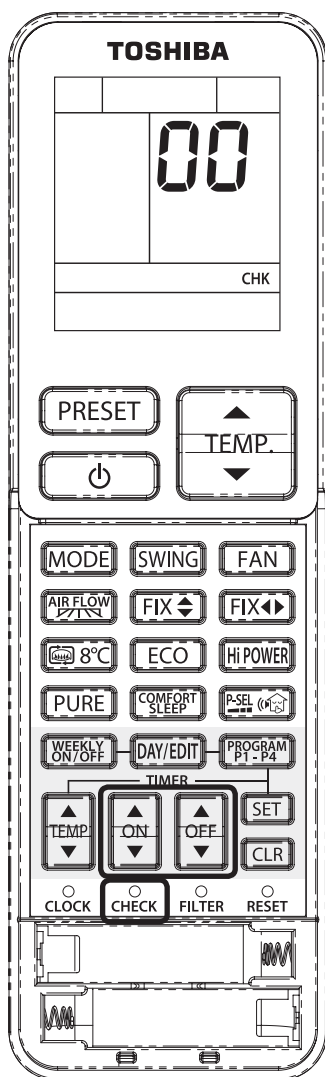

- 1 Chcete-li nastavit dálkové ovládání do režimu údržby, stiskněte špičkou tužky tlačítko CHECK.

- Zobrazení nastavení teploty se změní na hodnotu 00.
- Zobrazí se **CHK**.



- 2 Stiskněte tlačítko **ON** nebo **OFF**.

- Na displeji dálkového ovládání se zobrazí **▲**.
- Stiskněte tlačítko **ON** nebo **OFF**.

Pokud se nevyskytne problém s kódem, vnitřní jednotka vydá jedno pípnutí (Píp) a displej dálkového ovládání se změní následujícím způsobem:

00 → 01 → 02 ... 1d → 1E → 33

- Neustále bliká kontrolka časovače vnitřní jednotky (5krát za sekundu).
- Zkontrolujte jednotku prostřednictvím všech 52 kontrolních kódů (00 až 33), jak je zobrazeno v tabulce níže.
- Stisknutím tlačítka **ON** nebo **OFF** vraťte kontrolní kód zpět.

Když se vyskytne chyba, vnitřní jednotka 10 sekund pípá (Píp, Píp, Píp...). Poznamenejte si kontrolní kód zobrazený na displeji dálkového ovládání.

- Na displeji se zobrazí dva alfanumerické znaky.
- Všechny kontroly na vnitřní jednotce blikají (5krát za sekundu).

- 3 Stisknutím tlačítka **ON** provedte uvolnění.

- Displej dálkového ovládání se vrátí do zobrazení před režimem údržby. Zkontrolujte ostatní kódy zopakováním postupu ①–③.

Poznámky

- V závislosti na druhu chyby se kontrolní kódy nemusí zobrazit, například v případě poruchy elektrických součástí.
- Jsou-li kontrolní kódy kontrolovány, když neblíká kontrolka, nemusí se zobrazit správný kód chyby.
- Demontáž a opravy neprovádějte sami. Kontaktujte obchodní zastoupení.

Tabulka kontrolních kódů

Mohou být detekovány kontrolní kódy, které nejsou uvedeny v tabulce.

Problém s vnitřní jednotkou (včetně poruchy kabeláže)
00, 01, 04, 0C, 0d, 10, 11, 12
Problém s venkovní jednotkou (včetně kompresoru a dalších součástí)
02, 03, 07, 08, 14, 15, 17, 18, 19, 1A, 1b, 1C, 1d, 1E, 1F

Kontrolní kódy se skládají z číslic a písmen.

5 → 5 6 → 6 A → A
b → B C → C d → D

Automatického Restartu

Tento produkt byl přepracován, takže po poruše napájení se může automaticky restartovat ve stejném provozním režimu, v jakém pracoval před poruchou napájení.

Produkt je dodáván s vypnutou funkcí Automatického restartu. Podle potřeby ji zapněte.

Postup nastavení automatického restartu

- ① Na 3 sekundy stiskněte a podržte nouzový spínač na vnitřní jednotce a nastavte provoz. (3krát zazní pípnutí a 5krát za sekundu po dobu 5 sekund bliká kontrolka provozu).
- ② Na 3 sekundy stiskněte a podržte nouzový spínač na vnitřní jednotce a zrušte provoz. (3krát zazní pípnutí, ale kontrolka provozu se nerozsvítí.)
 - Pokud je nastaven časovač zapnutí nebo vypnutí, nedojde k aktivaci funkce AUTOMATICKÉHO RESTARTOVÁNÍ PROVOZU.

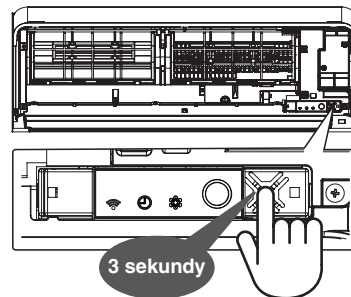

Co dělat v těchto případech

Když není k dispozici dálkové ovládání

V případě, že ztratíte dálkové ovládání, nebo se vybijí baterie, je po stisknutí nouzového spínače na vnitřní jednotce k dispozici okamžitý automatický režim.

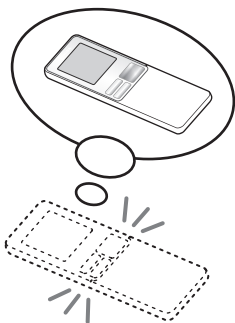

■ Během provozu

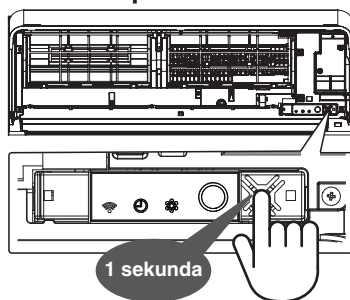

- Plně automatický provoz (Teplota a objem vzduchu se nastavují automaticky.)
- Rozsvítí se provozní kontrolka.

■ Vypnutí

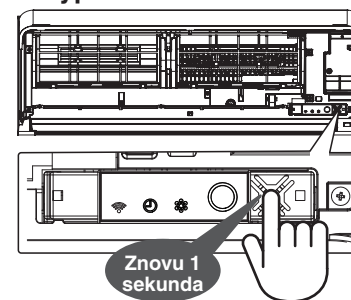

- Automatické čištění neproběhne.
- Provozní kontrolka zhasne.

Když jsou 2 klimatizace nainstalovány v těsné blízkosti

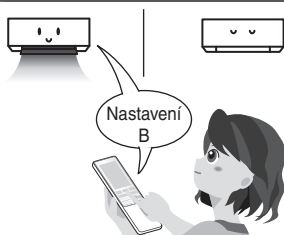

Volba A–B

Slouží k rozdělení používání dálkového ovládání mezi 2 klimatizační vnitřní jednotky instalované v těsné blízkosti.

※ Vnitřní jednotka i dálkové ovládání jsou z továrny nastaveny na hodnotu A.

Postup nastavení vnitřní jednotky a dálkového ovládání na hodnotu B

- ① Chcete-li spustit automatický provoz, stiskněte na přibl. 1 sekundu nouzový spínač.
- ② Zaměřte dálkový ovladač na vnitřní jednotku.
- ③ Na dálkovém ovladači hrotem tužky zatlačte a držte tlačítko CHECK. Na displeji se objeví „00“. (Obrázek ①)
- ④ Během stlačení CHECK stlačte MODE. Na displeji se objeví „B“, „00“ zmizí a klimatizace se VYPNE. Dálkové ovládání B se ukládá do paměti. (Obrázek ②)

- Poznámka:**
1. Opakujte shora uvedený krok pro vynulování dálkového ovladače na A.
 2. Dálkový ovladač A nemá zobrazené „A“.
 3. Výrobní nastavení dálkového ovladače ze závodu je A.

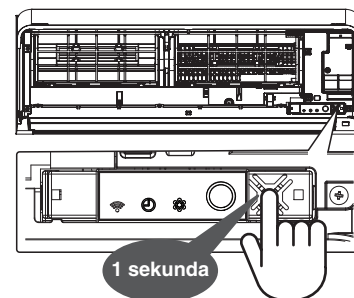
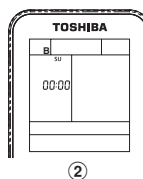
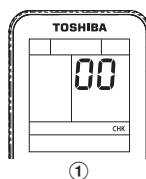

Problém s hlučným provozem

Hladké spuštění provozu a omezení provozního hluku

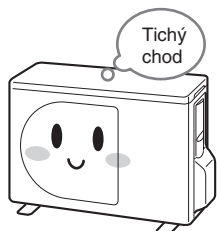

Stiskněte tlačítko na 20 sekund.

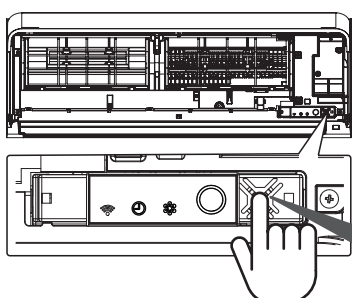

Po dokončení nastavení

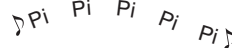





- Po 10 sekundách se zazněním „Píp“ spustí chlazení nebo topení. Spínač však držte dál. Nastavení je dokončeno, když 5krát zazní pípnutí „Píp Píp Píp Píp Píp“ a blikne provozní kontrolka.
- Chcete-li nastavení zrušit, opakujte výše uvedený postup. (V tomto případě provozní kontrolka neblíká.)

Nejedná se o chyby.

V tomto případě		Popis a kontrola
Provoz a chod klimatizace	Klimatizace nefunguje.	<ul style="list-style-type: none"> ● Dochází k chybě okamžitě po zapnutí napájení? Příprava trvá 3 minuty. Během této doby nefunguje kompresor. ● Je vypnuté napájení? ← Strana 12 ● Vyskočila pojistka nebo jistič? ● Vyskytla se porucha napájení? ● Došlo k problému okamžitě po ukončení provozu? → Z důvodu ochrany zařízení je provoz přerušen na 3 minuty. ● Je tlačítko na dálkovém ovládní stisknuté, když vysílač míří na přijímač infračerveného signálu na vnitřní jednotce? ← Strana 12 ● Je zvolený časovač zapnutí? ← Strana 21
	Činnost klimatizace a topení je slabá (během provozu se vypíná).	<p>Opětovná kontrola</p> <ul style="list-style-type: none"> ● Je špinavý vzduchový filtr? ● Je správně nastavena teplota, objem vzduchu a směr proudění vzduchu? ← Strana 14, 15, 18, 19 ● Je jednotka v provozu delší dobu, když je proudění vzduchu nastaveno na „“ nebo „“? ← Strana 18 ● Jsou zakryty vstupní a výstupní otvory venkovní jednotky? ● Je otevřené okno nebo dveře? ● Je nastaven suchý provoz? ← Strana 16 ● Je nastaven ekonomický provoz? ← Strana 31 ● Je nastaven komfortní spánek? ← Strana 20 ● Je výkon nastaven na 75 nebo 50 %? ← Strana 32 ● Nenastal nastavený čas pro časovač vypnutí nebo vypnutí kvůli režimu komfortního spánku? ← Strana 20, 21 ● Z důvodu bezdůvodného elektrického zatížení způsobeného výkyvem napětí nebo zakrytím vstupu vzduchu může dojít k aktivaci ochranného systému. Odstraňte všechny překážky a po 30 sekundách zapněte elektrický jistič.
	Vzduch přestane proudit. Není dosažena nastavená teplota.	<p>Nejedná se o chyby.</p> <ul style="list-style-type: none"> ● Během topení může dojít k přerušení proudění vzduchu. ● V závislosti na vnitřních a vnějších podmínkách nemusí být dosaženo nastavené teploty. (Je to způsobeno velkým rozdílem mezi nastavenou teplotou a teplotou v místnosti při zahájení provozu. Důležitá je také okolní teplota.) ● Po ukončení provozu se svislá natáčecí žaluzie jednou zcela otevře a opět zavře.
	Svislá natáčecí žaluzie se nekontrolovaně pohybuje.	<p>Nejedná se o chyby.</p> <ul style="list-style-type: none"> ● K výskytu páry může dojít kvůli prudkému ochlazení vzduchu v místnosti. ● K výskytu páry může dojít kvůli zkondenzované vodě na tepelném výměníku, nebo se během chlazení, vysoušení či vysoušení vnitřního prostoru může na panelu tvořit vlhkost. ● Je svislá směrová žaluzie zavřená nebo směřuje dolů? Při dlouhodobém chlazení či vysoušení v poloze směrem dolů místo ve vodorovné poloze může docházet ke kondenzaci. ● Venkovní jednotku může při topení pokrýt námraza. ● Dochází k tomu proto, že se rozpuštěná námraza mění ve vodu nebo páru za účelem zvýšení účinnosti topení. ● Při chlazení či vysoušení může odkapávat voda. Jedná se o vodu kondenzovanou ze vzduchu usazeného na chladicím potrubí.
Výskyt páry a kondenzace	Vnitřní jednotka	Objeví se pára.
	Venkovní jednotka	Objeví se kondenzace.
		Objeví se námraza, voda nebo pára.
Zápach a nečistoty	Neříjemný zápach v místnosti	<p>Nejedná se o chyby.</p> <ul style="list-style-type: none"> ● Zápach ve zdech, kobercích, nábytku či oblečení může vznikat přirozenou cirkulací vzduchu.

Nejedná se o chyby. (pokračování)

V tomto případě		Popis a kontrola	
Provozní kontrolka	Provozní kontrolka (⏻) pomalu bliká.	Nejedná se o chybu.	<ul style="list-style-type: none"> ● V případě poruchy napájení během provozu (včetně nastavení časovače zapnutí) se při obnovení napájení kontrolka rozsvítí. Při jednom stisknutí tlačítka na dálkovém ovládacím se spustí provoz a blikání přejde ve svícení. Po obnovení napájení znovu aktivujte režim časovače, protože nastavení bylo při výpadku napájení zrušeno.
	Provozní kontrolka (⏻) nebo kontrolka časovače (⌚) rychle bliká (5krát za sekundu). Kontrolka na vnitřní jednotce nesvítí.		<ul style="list-style-type: none"> ● Zkontrolujte poruchu podle postupu „Blikání kontrolky na vnitřní jednotce“. ◀ Strana 38 ● Je „jas provozního panelu na vnitřní jednotce nastaven“ na „standardní“ úrovni? ◀ Strana 34
Provoz s dálkovým ovládáním	Vnitřní jednotka nemůže přijmout signál vyslaný dálkovým ovládáním.	Opětovná kontrola	<ul style="list-style-type: none"> ● Je při namíření dálkového ovládacím na přijímač signálu vnitřní jednotky stisknuté tlačítko na dálkovém ovládacím? ▶ Strana 12 ● Došlo k problému okamžitě po ukončení provozu? (Okamžitě po ukončení provozu je z vnitřní jednotky odeslán signál do dálkového ovládacím.) → Znovu stiskněte tlačítko. ● Jsou správně vloženy baterie (+, -)? ▶ Strana 11 ● Nejsou baterie vybité? ● Odpovídá nastavení přepínače „A–B“ na dálkovém ovládacím nastavení na vnitřní jednotce? ▶ Strana 40
	Svislá žaluzie se při stisknutí tlačítka   nehýbe nebo se hýbe málo.		<ul style="list-style-type: none"> ● Je nastaven časovač? ▶ Strana 21 ● Není zapnuté vysoušení vnitřního prostoru?
	Při stisknutí tlačítka  se nezobrazí nastavení teploty.		<ul style="list-style-type: none"> ● Je nastavena pouze plazmová čistička? ▶ Strana 17
	Po stisknutí tlačítka  se nepřerušuje provoz klimatizace.		<ul style="list-style-type: none"> ● Není spuštěno vysoušení vnitřního prostoru? ▶ Strana 35 ● Chcete-li provoz ukončit, dvakrát nebo vícekrát stiskněte tlačítko .
Hluk	Po zapnutí napájení klimatizaci spusťte nebo vypněte.	Nejedná se o chyby.	<ul style="list-style-type: none"> ● Hluk při prvním nastavení polohy svislé žaluzie
	Během provozu klimatizace		<ul style="list-style-type: none"> ● Je-li zapnuto proudění chladiva, může se ozývat šplouchání. ● Když se při změně teplot roztahují a smršťují součásti, ozývá se šplouchání. ● Při proudění chladiva se ozývá šustění. ● Při silném vnějším větru se po ukončení provozu může ozývat syčení. ● Bublavý zvuk vycházející z vypouštěcího potrubí vzniká při proudění vnějšího vzduchu vypouštěcím potrubím do místnosti. K tomuto jevu dochází při provozu ventilátoru v hermeticky uzavřené místnosti.
	Další		
	Z plazmové ionizační nádoby vychází zvuk.	Poradí se s námi.	<p>Při poruše plazmové ionizační nádoby kontaktujte obchodní zastoupení nebo servisní středisko společnosti Toshiba.</p> <p>Plazmová ionizační nádoba má vysokonapěťové póly. Sami je NEKONTROLUJTE ani neopravujte, jsou nebezpečné.</p>
	Klimatizace je v provozu.	Nejedná se o chyby.	<ul style="list-style-type: none"> ● Šplouchání vzniká při proudění chladiva.

TOSHIBA



1121450198