

TOSHIBA



HOME / RAS

Klimatizace pro byty,
domy a malé kanceláře



ESTIA / HWS

Tepelná čerpadla
vzduch-voda



BUSINESS / RAV

Klimatizace pro komerční
oblast a průmysl

HOME / ESTIA / LIGHT BUSINESS
CENÍK TOSHIBA 2026/27



VŠEOBECNÉ OBCHODNÍ PODMÍNKY

1. CENOVÉ PODMÍNKY – DOPORUČENÉ MOC V KČ

Geník v Kč obsahuje doporučené maloobchodní ceny v Kč, cena se rozumí sklad Praha, procleno, v originálním balení.

Výsledné ceny mohou být upřesněny dle množství odběru, obchodních dohod, charakteru zakázky (viz záruční podmínky) a dle vývoje měnového kurzu Kč/EUR. Datované nabídky vypracované dovozcem jsou pro něj jednostranně závazné 1 měsíc, není-li uvedeno jinak.

Smluvním partnerům, montážním firmám a vyšším dodavatelům jsou poskytovány množstevní slevy a rabaty dle sjednaných obchodních podmínek, buď z uvedených MOC cen v Kč nebo v případě větších objemů z velkoobchodního €-ceníku (dle obchodní dohody).

Pro bližší informace ohledně smluvní spolupráce se obraťte na naše obchodní oddělení.

1.1 Spediční smluvní přeprava, převzetí zboží

Zajišťujeme přepravu zboží do místa určení po celém území ČR ve spolupráci se smluvní spediční firmou. Nestanoví-li obchodní dohoda jinak, poplatky za spediční služby a vychystávací poplatek hradí příjemce.

Kupující je povinen při převzetí zboží od přepravce zkontrolovat, zda transportní obal nevykazuje poškození a provést veškeré možné kontroly, kterými je možno ověřit, že dodané zboží je v pořádku, a že odpovídá dodacím listům a objednávce. Po převzetí lze uplatňovat jen skryté záruční vady zjištěné po spuštění zařízení, nikoliv hrubé transportní poškození.

1.2 Zákonné normy

Jednotky splňují platné harmonizované evropské normy kompatibilní s českými normami dle prohlášení o shodě.

2. ZÁRUČNÍ PODMÍNKY

Plná záruka 36 měsíců (pro koncového uživatele od montážního subjektu)

Na zařízení dodávané a montované je poskytována záruka v délce 36 měsíců od data prodeje, nestanoví-li obchodní dohoda jinak. Pro platnost záruky je na zařízení nutné provádět pravidelnou odbornou údržbu a pravidelný odborný servis, dle požadavků zákonných norem a doporučení výrobce, vždy s přihlédnutím na místní provozní podmínky zařízení a jeho provozní zatížení.

Materiálová záruka (pro odběratele, tj. odbornou montážní firmu – platí pouze při dodávce zboží)

Tato záruka je poskytována dovozcem montážním organizacím, a vztahuje se na zboží, u kterého je montáž, uvedení do provozu a pravidelná údržba zajišťována právě odběratelem – odbornou montážní firmou. V rámci záruky dodavatel poskytne bezplatnou dodávku náhradních dílů, na jejichž závadu se vztahuje materiálová záruka. Opravu zařízení vč. diagnostiky a výměny dílů zajišťuje sám odběratel, resp. montážní firma, na vlastní náklady, což je zohledněno v obchodních podmínkách.

2.1 Výluky ze záruky

Záruka se nevztahuje na vady:

- způsobené držitelem nebo provozovatelem úmyslně nebo jeho nedbalostí
- způsobené zanedbáním údržby zařízení nebo užíváním zařízení vymykajícím se z obvyklých podmínek nebo v rozporu s předpisy stanovených výrobcem

- způsobené živelnou událostí, havárií, krádeží nebo přepravou zařízení
- způsobené účinky nadměrného tepla nebo chladu na zařízení
- zapříčiněné tím, že dříve vzniklá vada byla opravena neodborně neautorizovaným servisem
- jejichž rozsah je způsoben neodborným používáním dříve poškozeného zařízení bez provedení opravy

Záruka se dále nevztahuje:

- na poruchy nebo závady na zařízení, které nebylo nainstalováno podle pokynů výrobce
- na součásti a zařízení, které byly namontovány dodatečně a neodpovídají originálnímu katalogu dílů výrobce nebo jejich použití nebylo schváleno dodavatelem
- na zařízení, která byla opravována nebo udržována neodbornou nebo neautorizovanou firmou nebo osobou
- na části zařízení, které podléhají běžnému opotřebení a jejichž životnost je kratší než doba záruky (filtry a jiný spotřební materiál)

2. 2 Povinná údržba

Majitel/provozovatel je povinen podle pokynů výrobce, resp. dodavatele na vlastní náklady zabezpečit provádění pravidelné údržby zařízení, popř. zákonné kontroly těsnosti autorizovaným odborným servisem. O provedení předepsané údržby je držitel povinen nechat si vystavit záznam podle pokynů zákona, výrobce, resp. dodavatele.

3. VLASTNICTVÍ KE ZBOŽÍ

Zboží je až do úplného zaplacení výhradním majetkem dodavatele se všemi právy, která z výhradního vlastnictví vyplývají dle zákonných norem platných na území ČR.

Při požadavku vrácení zboží, zrušení objednávky nebo výměny nepoškozeného zboží je dodavatel oprávněn účtovat manipulační poplatek 15 % z předchozí prodejní nebo i nabídkové ceny vráceného zboží. Poškozené zboží nebo zboží s poškozeným obalem nelze vrátit.

4. PLATNOST CEN A ÚDAJŮ

Platnost uvedených cen je od 1. 4. 2026 do jejich následující aktualizace. Dovozece si vyhrazuje právo na jejich aktualizace dle vývoje kurzu, změn cen výrobce nebo generálního zastoupení Toshiba.

Údaje uvedené v tomto dokumentu nenahrazují servisní manuály a technická data, která jsou uvedena v technické dokumentaci výrobce. Tiskové chyby vyhrazeny.

HOME / RAS

KLIMATIZACE PRO VAŠI DOMÁCNOST

RAS INVERTER.....	str. 4
RAS MULTI INVERTER.....	str. 14
RAS PŘEHLED FUNKCÍ A VYBAVENÍ.....	str. 25

ESTIA

TEPELNÁ ČERPADLA VZDUCH-VODA

ESTIA R32	str. 26
ESTIA R290 BI-BLOC	str. 34
ESTIA R1234ZE DHW PRO OHŘEV TUV	str. 42

BUSINESS / RAV

KLIMATIZACE PRO TRVALÝ PROVOZ

RAV SYSTÉMY	str. 44
VNITŘNÍ JEDNOTKY	str. 46
VENKOVNÍ JEDNOTKY.....	str. 63
DVEŘNÍ CLONY	str. 64
RAV PŘÍMÝ VÝPAR PRO VZT (DX-KIT)	str. 66
RAV MULTIKOMBINACE.....	str. 67
PŘÍSLUŠENSTVÍ.....	str. 69
SPECIÁLNÍ OBCHODNÍ PODMÍNKY PRO VELKOOBCHOD	str. 72
TECHNICKÉ PARAMETRY.....	str. 73

CENÍK: BUSINESS / SYSTÉMY PRO VELKÉ OBJEKTY

BUSINESS / VRF

SYSTÉMY PRO VELKÉ OBJEKTY

BUSINESS / USX CHILLER

SYSTÉMY PRO VELKÉ OBJEKTY

SEIYA CLASSIC 2

SEIYA

- BASIC LINE / Moderní elegantní vzhled / Pasivní filtrace
- Nová generace zařízení
- Ekologické a úsporné chladivo R32
- Třída účinnosti A++ pro chlazení A+ pro topení
- Elegantní nadčasový a moderní design (vnitřní jednotka stejná jako SEIYA 2023)

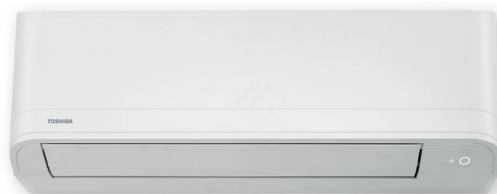
Ovládání přes
smartphone
(pouze s WiFi)Energy
Monitoring
(není podporován)

RAS-Bxx B2KVG-E2 (R32)

- Čistě bílá barva vnitřní jednotky
- Funkce samočištění proti plísním a bakteriím
- Speciální hladký povrch výměníku „Magic coil“

- Velmi tichý provoz vnitřní jednotky od 19 dB
- Funkce Extra tichý režim venkovní jednotky
- Temperování prostoru 8 °C, HiPower, tichý provoz
- Možnost nuceného odtávání venkovní jednotky
- Funkce PowerSelect – volba max příkonu/výkonu
- Automatický restart po výpadku napětí
- Toshiba Rotary kompresor, invertorové řízení

RAS-xx B2AVG-E2 (R32)
(ilustrační obrázek)Ovladač Standard
(součást balení)Ovladač RB-RXS33-E
(volitelné příslušenství)3D vizualizace
pro Android a iOS

- Pasivní filtrace – prachový Ultra Pure filtr (volitelné příslušenství)
- Možnost připojení na WiFi (volitelné příslušenství)
- Aplikace Toshiba Home AC Control

LOXONE
READY

A++

19 – 48
dB(A)

Typ zařízení	Chlazení [kW]	Topení [kW]	Účinnost Energ. třída SEER / SCOP	Vzduch. výkon [m³/h]	Rozměry V x Š x H [mm]	Akustický tlak [dB(A)/1m]	Příkon/proud [kW/A] Napětí [V]	Cena jednotková € bez DPH	Cena za sestavu € bez DPH	Cena jednotková Kč bez DPH	Cena za sestavu Kč bez DPH
Chladivo R32											
RAS-B07 B2KVG-E2	2,0	2,5	6,10 / 4,00	200-500	288 x 770 x 225	19 - 40	0,64 / 2,78	320 €		7 400 Kč	
RAS-07 B2AVG-E2	0,8-2,4	0,8-3,3	A++ / A++		530 x 660 x 240	49 / 51	230 V	620 €	940 €	14 300 Kč	21 700 Kč
RAS-B10 B2KVG-E2	2,5	3,2	6,10 / 4,00	230-620	288 x 770 x 225	19 - 42	0,84 / 3,65	320 €		7 400 Kč	
RAS-10 B2AVG-E2	0,8-3,0	0,8-3,9	A++ / A+		530 x 660 x 240	49 / 58	230 V	680 €	1 000 €	15 600 Kč	23 000 Kč
RAS-B13 B2KVG-E2	3,3	3,6	6,10 / 4,00	230-650	288 x 770 x 225	20 - 43	1,02 / 4,43	330 €		7 600 Kč	
RAS-13 B2AVG-E2	1,0-3,6	0,8-4,5	A++ / A+		530 x 660 x 240	50 / 58	230 V	770 €	1 100 €	17 700 Kč	25 300 Kč
RAS-B16 B2KVG-E2	4,2	5,0	6,10 / 4,00	330-760	293 x 798 x 230	22 - 45	1,45 / 6,30	370 €		8 500 Kč	
RAS-16 B2AVG-E2	1,1-4,7	0,9-6,0	A++ / A+		550 x 780 x 290	52 / 58	230 V	1 100 €	1 470 €	25 300 Kč	33 800 Kč
RAS-B18 B2KVG-E2	5,0	5,4	6,10 / 4,00	480-790	293 x 798 x 230	26 - 47	1,67 / 7,26	430 €		9 900 Kč	
RAS-18 B2AVG-E2	1,1-5,4	1,1-6,0	A++ / A+		550 x 780 x 290	52 / 59	230 V	1 300 €	1 730 €	29 900 Kč	39 800 Kč
RAS-B24 B2KVG-E2	6,5	7,0	6,10 / 4,00	660-1070	320 x 1050 x 250	29 - 48	2,00 / 8,70	510 €		11 700 Kč	
RAS-24 B2AVG-E2	1,1-7,1	1,2-7,9	A++ / A+		550 x 780 x 290	59 / 64	230 V	1 550 €	2 060 €	35 700 Kč	47 400 Kč

PŘÍSLUŠENSTVÍ

43T66433	Ovladač dálkový IR SEIYA (vel. 07,10,13,16,18,24)	součást balení	
RB-N105S-G	WiFi Interface bez kabelu – řízení přes aplikaci TOSHIBA Home AC Control / Seiya New		115 € 2 600 Kč
RB-RXS33-E	Ovladač komfortní dálkový IR vč. týdenního programu provozu a funkce temperování prostoru 8 °C		105 € 2 400 Kč
RB-RXS34-E	Ovladač designový dálkový IR, černý vzor HAORI		120 € 2 800 Kč
TCB-IFCB5-PE	Modul pro externí řízení On/Off (kontaktem od kartového systému, okna nebo relé), nejde s RB-N105S-G		80 € 1 800 Kč
TCB-PX100-PE	Elektrobox pro TCB-IFCB5-PE		95 € 2 200 Kč
TCB-SSRL011UUP-E	Interface pro připojení na centrální sběrnici VRF/RAV TCC- nebo TU2C-Link (Uh nebo U3/U4)		230 € 5 300 Kč
818F0050	Filtrační pásy Ultra Pure PM2.5		10 € 200 Kč
818F0072	Filtrační pásy Ultra Fresh filtr		35 € 800 Kč
818F0023	Filtrační pásy s aktivním uhlíkem a extraktem katechin		30 € 700 Kč
818F0036	Filtrační pásy IAQ filtr systém s přírodními enzymy		50 € 1 200 Kč

- BASIC LINE / Velmi kvalitní a tiché provedení
- Excelentní poměr cena / výkon a výbava
- Ekologické a úsporné chladivo R32
- Třída účinnosti A++ pro chlazení i topení, všechny typy
- Elegantní nadčasový a moderní design

- Čistě bílá barva vnitřní jednotky
- Pasivní filtrace – Ultra Fresh filtr a základní prachový filtr (součást dodávky)
- Funkce samočištění proti plísním a bakteriím
- Speciální hladký povrch výměníku „Magic coil“

- Velmi tichý provoz vnitřní jednotky od 19 dB
- Unikátní funkce Extra tichý provoz venkovní jednotky (potlačení hluku – hlučnost od 47 dB)
- Temperování prostoru 8 °C, HiPower, tichý provoz
- Možnost nuceného odtávání venkovní jednotky
- Funkce PowerSelect – volba max příkonu/výkonu
- Automatický restart po výpadku napětí
- Toshiba Rotary kompresor, invertorové řízení

- Možnost připojení na WiFi (volitelné příslušenství)
- Aplikace Toshiba Home AC Control



Ovládání přes smartphone (přes WiFi – volitelné příslušenství)

Energy Monitoring (přes WiFi – volitelné příslušenství)

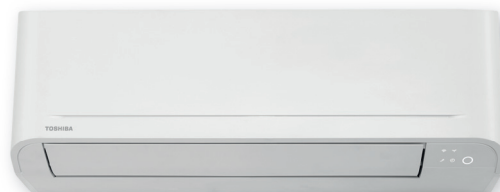

RAS-Bxx E2KVG-E (R32)



RAS-xx E2AVG-E (ilustrační obrázek)



Ovladač Standard (součást balení)



Ovladač RB-RXS33-E (volitelné příslušenství)



3D vizualizace pro Android a iOS



LOXONE READY



A++

19 – 48 dB(A)



Typ zařízení	Chlazení [kW]	Topení [kW]	Účinnost Energ. třída SEER / SCOP	Vzduch. výkon [m³/h]	Rozměry V x Š x H [mm]	Akustický tlak [dB(A)/1m]	Příkon/proud [kW/A] Napětí [V]	Cena jednotková € bez DPH	Cena za sestavu € bez DPH	Cena jednotková Kč bez DPH	Cena za sestavu Kč bez DPH
Chladivo R32											
RAS-B07 E2KVG-E	2,0	2,5	6,90 / 4,60	500	288 x 770 x 225	19 - 38	0,64 / 2,78	380 €		8 700 Kč	
RAS-07 E2AVG-E	0,8-2,6	0,9-3,3	A++ / A++		530 x 660 x 240	47 / 49	230 V	750 €	1 130 €	17 300 Kč	26 000 Kč
RAS-B10 E2KVG-E	2,5	3,2	7,00 / 4,60	510	288 x 770 x 225	19 - 39	0,86 / 3,74	390 €		9 000 Kč	
RAS-10 E2AVG-E	0,8-3,0	1,0-3,9	A++ / A++		530 x 660 x 240	47 / 49	230 V	830 €	1 220 €	19 100 Kč	28 100 Kč
RAS-B13 E2KVG-E	3,3	3,6	7,00 / 4,60	560	288 x 770 x 225	20 - 41	0,92 / 4,00	400 €		9 200 Kč	
RAS-13 E2AVG-E	1,2-3,6	1,0-4,5	A++ / A++		530 x 660 x 240	48 / 49	230 V	930 €	1 330 €	21 400 Kč	30 600 Kč
RAS-B16 E2KVG-E	4,2	5,0	7,00 / 4,60	760	293 x 798 x 230	21 - 43	1,34 / 5,83	420 €		9 700 Kč	
RAS-16 E2AVG-E	1,4-4,7	1,3-6,0	A++ / A++		550 x 780 x 290	50 / 51	230 V	1 300 €	1 720 €	29 900 Kč	39 600 Kč
RAS-B18 E2KVG-E	5,0	5,4	7,00 / 4,40	840	293 x 798 x 230	26 - 47	1,50 / 6,52	500 €		11 500 Kč	
RAS-18 E2AVG-E	1,5-5,5	1,4-6,0	A++ / A+		550 x 780 x 290	50 / 51	230 V	1 550 €	2 050 €	35 700 Kč	47 200 Kč
RAS-B24 E2KVG-E	6,5	7,0	6,90 / 4,30	1070	320 x 1050 x 250	29 - 48	2,10 / 9,13	610 €		14 000 Kč	
RAS-24 E2AVG-E	1,7-7,2	1,5-8,1	A++ / A+		550 x 780 x 290	54 / 54	230 V	1 880 €	2 490 €	43 200 Kč	57 200 Kč

PŘÍSLUŠENSTVÍ

43T66485	Ovladač dálkový IR SEIYA (vel. 07,10,13,16,18,24)	součást balení	
RB-N105S-G	WiFi Interface bez kabelu – řízení přes aplikaci TOSHIBA Home AC Control / Seiya New		115 € 2 600 Kč
RB-RXS33-E	Ovladač komfortní dálkový IR vč. týdenního programu provozu a funkce temperování prostoru 8 °C		105 € 2 400 Kč
RB-RXS34-E	Ovladač designový dálkový IR, černý vzor HAORI		120 € 2 800 Kč
TCB-IFCB5-PE	Modul pro externí řízení On/Off (kontaktem od kartového systému, okna nebo relé), nejde s RB-N105S-G		80 € 1 800 Kč
TCB-PX100-PE	Elektrobox pro TCB-IFCB5-PE		95 € 2 200 Kč
TCB-SSRL011UUP-E	Interface pro připojení na centrální sběrnici VRF/RAV TCC- nebo TU2C-Link (Uh nebo U3/U4)		230 € 5 300 Kč
818F0050	Filtrační pásy Ultra Pure PM2.5		10 € 200 Kč
818F0072	Filtrační pásy Ultra Fresh filtr	součást balení	35 € 800 Kč
818F0023	Filtrační pásy s aktivním uhlíkem a extraktem katechin		30 € 700 Kč
818F0036	Filtrační pásy IAQ filtr systém s přírodními enzymy		50 € 1 200 Kč

SHORAI EDGE Black

- HIGH LINE / Osvědčená řada pro všeobecné použití
- Černý matný celistvý povrch s moderním designem
- Ekologické a úsporné chladivo R32
- Třída až A+++ v režimu chlazení/topení
- Designový IR ovladač Black
- Ultra Pure Filter – filtrační pásy s přírodními látkami
- HADA Careflow efekt – nepřímý proud vzduchu
- Funkce samočištění proti plísním a bakteriím
- Speciální hladký povrch výměníku „Magic coil“
- Snímatelný korpus pro instalaci, bez viditelných perforací
- 3D řízení výdechů (pouze u velikostí 18, 22, 24)
- Funkce PowerSelect – volba max příkonu/výkonu
- Funkce ECO, HiPower, Temperování 8 °C a programátor týdenního provozu, Automatický restart po výpadku napětí
- Toshiba Twin Rotary (18, 22, 24) nebo Rotary kompresor (10, 13, 16)
- WiFi modul jako standardní součást jednotky
- Aplikace Toshiba Home AC Control
- Energy Monitoring přes WiFi (pouze Split nebo Multi NEXT)
- Volitelné příslušenství: Ovladač RB-RXS33-E (možnost propojení kabelem – pevné místo + trvalé napájení, temperování na 8 °C, týdenní časovač)

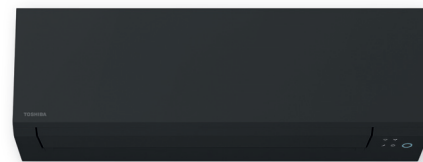
SHORAI
EDGE

RAS-Bxx G3KVSGB-E (černá)

Ovládání přes
smartphoneEnergy
MonitoringRAS-xx J2AVSG-E1 (R32)
(ilustrační obrázek)Designový ovladač
(součást balení)Ovladač RB-RXS33-E
(volitelné příslušenství)3D vizualizace
pro Android a iOSLOXONE
READY

INCLUDED

A+++



Typ zařízení	Chlazení [kW]	Topení [kW]	Účinnost Energ. třída SEER / SCOP	Vzduch. výkon [m³/h]	Rozměry V x Š x H [mm]	Akustický tlak [dB(A)/1m]	Příkon/proud [kW/A] Napětí [V]	Cena jednotková € bez DPH	Cena za sestavu € bez DPH	Cena jednotková Kč bez DPH	Cena za sestavu Kč bez DPH
Chladivo R32											
RAS-B10 G3KVSGB-E	2,5	3,2	8,60 / 5,10	312-660	293 x 800 x 226	19 - 40	0,70 / 3,04	780 €		17 900 Kč	
RAS-10 J2AVSG-E1	0,9-3,2	0,9-4,8	A+++ / A+++		550 x 780 x 290	44 / 46	230 V	950 €	1 730 €	21 900 Kč	39 800 Kč
RAS-B13 G3KVSGB-E	3,5	4,2	8,60 / 5,10	342-732	293 x 800 x 226	19 - 43	1,08 / 4,70	830 €		19 100 Kč	
RAS-13 J2AVSG-E1	1,0-4,1	1,0-5,3	A+++ / A+++		550 x 780 x 290	46 / 48	230 V	1 150 €	1 980 €	26 500 Kč	45 600 Kč
RAS-B16 G3KVSGB-E	4,6	5,5	7,80 / 4,60	360-768	293 x 800 x 226	21 - 44	1,52 / 6,61	920 €		21 200 Kč	
RAS-16 J2AVSG-E1	1,2-5,3	1,1-6,5	A++ / A++		550 x 780 x 290	48 / 50	230 V	1 420 €	2 340 €	32 700 Kč	53 900 Kč
RAS-B18 G3KVSGB-E	5,0	6,0	7,80 / 4,60	990	320 x 1053 x 245	26 - 44	1,59 / 6,91	980 €		22 500 Kč	
RAS-18 J2AVSG-E1	1,2-6,0	1,1-6,5	A++ / A++		550 x 780 x 290	48 / 50	230 V	1 715 €	2 695 €	39 400 Kč	61 900 Kč
RAS-B22 G3KVSGB-E	6,1	7,0	7,30 / 4,60	1032	320 x 1053 x 245	27 - 45	1,88 / 8,17	1 120 €		25 800 Kč	
RAS-22 J2AVSG-E1	1,4-6,7	1,2-7,5	A++ / A++		550 x 780 x 290	49 / 51	230 V	1 960 €	3 080 €	45 100 Kč	70 900 Kč
RAS-B24 G3KVSGB-E	7,0	8,0	6,30 / 4,10	1120	320 x 1053 x 245	28 - 47	2,35 / 10,22	1 320 €		30 400 Kč	
RAS-24 J2AVSG-E2	1,7-7,7	1,7-8,8	A++ / A+		630 x 800 x 300	50 / 52	230 V	2 280 €	3 600 €	52 400 Kč	82 800 Kč

PŘÍSLUŠENSTVÍ

43T66427	Ovladač designový dálkový IR černý, SHORAI EDGE Black	součást balení		
43T66421	WiFi Interface – řízení přes aplikaci TOSHIBA Home AC Control	součást balení		
RB-RXS33-E	Ovladač komfortní dálkový IR vč. týdenního programu provozu a funkce temperování prostoru 8 °C		105 €	2 400 Kč
TCB-IFCB5-PE	Modul pro externí řízení On/Off (kontaktem od kartového systému, okna nebo relé)		80 €	1 800 Kč
TCB-PX100-PE	Elektrobox pro TCB-IFCB5-PE		95 €	2 200 Kč
TCB-SSRL011UUP-E	Interface pro připojení na centrální sběrnici VRF/RAV TCC- nebo TU2C-Link (Uh nebo U3/U4)		230 €	5 300 Kč
818F0050	Filtrační pásy Ultra Pure PM2.5	součást balení	10 €	200 Kč
818F0072	Filtrační pásy Ultra Fresh filtr		35 €	800 Kč
818F0023	Filtrační pásy s aktivním uhlíkem a extraktem katechin		30 €	700 Kč
818F0036	Filtrační pásy IAQ filtr systém s přírodními enzymy		50 €	1 200 Kč

SHORAI EDGE White



SHORAI
EDGE

- HIGH LINE / Osvědčená řada pro všeobecné použití
- Bílý matný celistvý povrch s moderním designem
- Ekologické a úsporné chladivo R32
- Třída až A+++ v režimu chlazení/topení
- Designový IR ovladač White&Black
- Ultra Pure Filter – filtrační pásy s přírodními látkami
- HADA Careflow efekt – nepřímý proud vzduchu
- Funkce samočištění proti plísním a bakteriím
- Speciální hladký povrch výměníku „Magic coil“
- Snímatelný korpus pro instalaci, bez viditelných perforací
- 3D řízení výdechů (pouze u velikostí 18, 22, 24)
- Funkce PowerSelect – volba max příkonu/výkonu
- Funkce ECO, HiPower, Temperování 8 °C a programátor týdenního provozu, Automatický restart po výpadku napětí
- Toshiba Twin Rotary (18, 22, 24) nebo Rotary kompresor (10, 13, 16)
- WiFi modul jako standardní součást jednotky
- Aplikace Toshiba Home AC Control
- Energy Monitoring přes WiFi (pouze Split nebo Multi NEXT)
- Volitelné příslušenství: Ovladač RB-RXS33-E (možnost propojení kabelem – pevné místo + trvalé napájení, temperování na 8 °C, týdenní časovač)



Ovládání přes
smartphone



Energy
Monitoring

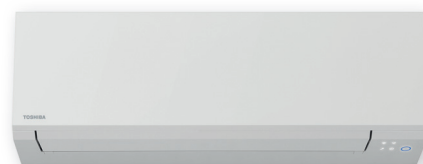

RAS-Bxx G3KVSG-E (bílá)



RAS-xx J2AVSG-E1 (R32)
(ilustrační obrázek)



Designový ovladač
(součást balení)



Ovladač RB-RXS33-E
(volitelné příslušenství)



3D vizualizace
pro Android a iOS



LOXONE
READY



A+++



Typ zařízení	Chlazení [kW]	Topení [kW]	Účinnost Energ. třída SEER / SCOP	Vzduch. výkon [m³/h]	Rozměry V x Š x H [mm]	Akustický tlak [dB(A)/1m]	Příkon/proud [kW/A] Napětí [V]	Cena jednotková € bez DPH	Cena za sestavu € bez DPH	Cena jednotková Kč bez DPH	Cena za sestavu Kč bez DPH
Chladivo R32											
RAS-B10 G3KVSG-E	2,5	3,2	8,60 / 5,10	312-660	293 x 800 x 226	19 - 40	0,70 / 3,04	695 €		16 000 Kč	
RAS-10 J2AVSG-E1	0,9-3,2	0,9-4,8	A+++ / A+++		550 x 780 x 290	44 / 46	230 V	950 €	1 645 €	21 900 Kč	37 900 Kč
RAS-B13 G3KVSG-E	3,5	4,2	8,60 / 5,10	342-732	293 x 800 x 226	19 - 43	1,08 / 4,70	745 €		17 100 Kč	
RAS-13 J2AVSG-E1	1,0-4,1	1,0-5,3	A+++ / A+++		550 x 780 x 290	46 / 48	230 V	1 150 €	1 895 €	26 500 Kč	43 600 Kč
RAS-B16 G3KVSG-E	4,6	5,5	7,80 / 4,60	360-768	293 x 800 x 226	21 - 44	1,52 / 6,61	800 €		18 400 Kč	
RAS-16 J2AVSG-E1	1,2-5,3	1,1-6,5	A++ / A++		550 x 780 x 290	48 / 50	230 V	1 420 €	2 220 €	32 700 Kč	51 100 Kč
RAS-B18 G3KVSG-E	5,0	6,0	7,80 / 4,60	990	320 x 1053 x 245	26 - 44	1,59 / 6,91	850 €		19 600 Kč	
RAS-18 J2AVSG-E1	1,2-6,0	1,1-6,5	A++ / A++		550 x 780 x 290	48 / 50	230 V	1 715 €	2 565 €	39 400 Kč	59 000 Kč
RAS-B22 G3KVSG-E	6,1	7,0	7,30 / 4,60	1032	320 x 1053 x 245	27 - 45	1,88 / 8,17	975 €		22 400 Kč	
RAS-22 J2AVSG-E1	1,4-6,7	1,2-7,5	A++ / A++		550 x 780 x 290	49 / 51	230 V	1 960 €	2 935 €	45 100 Kč	67 500 Kč
RAS-B24 G3KVSG-E	7,0	8,0	6,30 / 4,10	1120	320 x 1053 x 245	28 - 47	2,35 / 10,22	1 140 €		26 200 Kč	
RAS-24 J2AVSG-E2	1,7-7,7	1,7-8,8	A++ / A+		630 x 800 x 300	50 / 52	230 V	2 280 €	3 420 €	52 400 Kč	78 600 Kč

PŘÍSLUŠENSTVÍ

43T66449	Ovladač designový dálkový IR bílo-černý, SHORAI EDGE White	součást balení		
43T66421	WiFi Interface – řízení přes aplikaci TOSHIBA Home AC Control	součást balení		
RB-RXS33-E	Ovladač komfortní dálkový IR vč. týdenního programu provozu a funkce temperování prostoru 8 °C		105 €	2 400 Kč
TCB-IFCB5-PE	Modul pro externí řízení On/Off (kontaktem od kartového systému, okna nebo relé)		80 €	1 800 Kč
TCB-PX100-PE	Elektrobox pro TCB-IFCB5-PE		95 €	2 200 Kč
TCB-SSRL011UUP-E	Interface pro připojení na centrální sběrnici VRF/RAV TCC- nebo TU2C-Link (Uh nebo U3/U4)		230 €	5 300 Kč
818F0050	Filtrační pásy Ultra Pure PM2.5	součást balení	10 €	200 Kč
818F0072	Filtrační pásy Ultra Fresh filtr		35 €	800 Kč
818F0023	Filtrační pásy s aktivním uhlíkem a extraktem katechin		30 €	700 Kč
818F0036	Filtrační pásy IAQ filtr systém s přírodními enzymy		50 €	1 200 Kč

SHORAI CURVE Black

SHORAI
Curve

- HIGH LINE / Známká kvality již s aktivní filtrací
- Zaoblený design / Černý matný hladký povrch
- Ekologické a úsporné chladivo R32
- Třída až A+++ v režimu chlazení/topení
- Designový IR ovladač Black
- Aktivní ozónová filtrace - čištění vzduchu ionizátorem
- Zaplavení vzduchu zápornými ionty jako na horách a u jezer
- Vytváří dezinfekční ozón pro neutralizaci virů a bakterií
- Ultra Pure 2,5 Filter – filtrační pásy s přírodními látkami
- Funkce samočištění proti plísním a bakteriím
- Snímatelný korpus pro instalaci, bez viditelných perforací
- Funkce PowerSelect – volba max příkonu/výkonu
- Funkce ECO, HiPower, Temperování 8 °C a programátor týdenního provozu, Automatický restart po výpadku napětí
- 3D řízení výdechů (18, 22, 24) / HADA Care flow efekt
- WiFi modul jako standardní součást jednotky
- Aplikace Toshiba Home AC Control
- Energy Monitoring přes WiFi (pouze Split nebo Multi NEXT)
- Volitelné příslušenství: Ovladač RB-RXS33-E (možnost propojení kabelem – pevné místo + trvalé napájení, temperování na 8 °C, týdenní časovač)

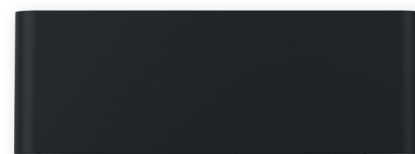
Ovládání přes
smartphoneEnergy
MonitoringRAS-Bxx P2KVSGB-E
(černá)RAS-xx P2AVSG-E (R32)
(ilustrační obrázek)Designový ovladač
(součást balení)Ovladač RB-RXS33-E
(volitelné příslušenství)3D vizualizace
pro Android a iOSLOXONE
READY

A+++

19 – 47
dB(A)

Typ zařízení	Chlazení [kW]	Topení [kW]	Účinnost Energ. třída SEER / SCOP	Vzduch. výkon [m³/h]	Rozměry V x Š x H [mm]	Akustický tlak [dB(A)/1m]	Příkon/proud [kW/A] Napětí [V]	Cena jednotková € bez DPH	Cena za sestavu € bez DPH	Cena jednotková Kč bez DPH	Cena za sestavu Kč bez DPH
Chladivo R32											
RAS-B07 P2KVSGB-E	2,0	2,5	8,60 / 5,10	310-660	293 x 822 x 226	19 - 41	0,30 / 1,30	740 €		17 000 Kč	
RAS-07 P2AVSG-E	0,89-2,9	0,9-3,6	A+++ / A+++		550 x 780 x 290	44 / 46	230 V	840 €	1 580 €	19 300 Kč	36 300 Kč
RAS-B10 P2KVSGB-E	2,5	3,2	8,60 / 5,10	310-680	293 x 822 x 226	19 - 41	0,54 / 2,35	755 €		17 400 Kč	
RAS-10 P2AVSG-E	10-3,2	1,0-4,8	A+++ / A+++		550 x 780 x 290	44 / 46	230 V	910 €	1 665 €	20 900 Kč	38 300 Kč
RAS-B13 P2KVSGB-E	3,5	4,2	8,60 / 5,10	320-690	293 x 822 x 226	19 - 43	0,86 / 3,74	800 €		18 400 Kč	
RAS-13 P2AVSG-E	1,0-4,1	1,0-5,3	A+++ / A+++		550 x 780 x 290	47 / 46	230 V	1 100 €	1 900 €	25 300 Kč	43 700 Kč
RAS-B16 P2KVSGB-E	4,6	5,5	7,80 / 4,60	340-710	293 x 822 x 226	22 - 44	1,35 / 5,87	890 €		20 500 Kč	
RAS-16 P2AVSG-E	1,2-5,3	1,1-6,5	A++ / A+++		550 x 780 x 290	49 / 50	230 V	1 350 €	2 240 €	31 100 Kč	51 600 Kč
RAS-B18 P2KVSGB-E	5,0	6,0	7,30 / 4,60	590-980	320 x 1076 x 248	26 - 44	1,42 / 6,17	960 €		22 100 Kč	
RAS-18 P2AVSG-E	1,2-6,0	1,1-6,5	A++ / A+++		550 x 780 x 290	49 / 50	230 V	1 650 €	2 610 €	38 000 Kč	60 100 Kč
RAS-B22 P2KVSGB-E	6,1	7,0	7,30 / 4,60	640-1070	320 x 1076 x 248	27 - 46	1,99 / 8,65	1 100 €		25 300 Kč	
RAS-22 P2AVSG-E	1,39-6,7	1,15-7,5	A++ / A+++		550 x 780 x 290	50 / 51	230 V	1 880 €	2 980 €	43 200 Kč	68 500 Kč
RAS-B24 P2KVSGB-E	7,0	8,0	6,30 / 4,10	670-1070	320 x 1076 x 248	28 - 47	2,35 / 10,22	1 300 €		29 900 Kč	
RAS-24 P2AVSG-E	1,7-7,7	1,7-8,8	A++ / A+++		630 x 800 x 300	52 / 54	230 V	2 170 €	3 470 €	49 900 Kč	79 800 Kč

PŘÍSLUŠENSTVÍ

43T66505	Ovladač designový dálkový IR černý, SHORAI EDGE Black (alternativa k 43T66427)	součást balení	
43T66421	WiFi Interface – řízení přes aplikaci TOSHIBA Home AC Control	součást balení	
RB-RXS33-E	Ovladač komfortní dálkový IR vč. týdenního programu provozu a funkce temperování prostoru 8 °C		105 € 2 400 Kč
TCB-IFCB5-PE	Modul pro externí řízení On/Off (kontaktem od kartového systému, okna nebo relé)		80 € 1 800 Kč
TCB-PX100-PE	Elektrobox pro TCB-IFCB5-PE		95 € 2 200 Kč
TCB-SSRL011UUP-E	Interface pro připojení na centrální sběrnici VRF/RAV TCC- nebo TU2C-Link (Uh nebo U3/U4)		230 € 5 300 Kč
818F0050	Filtrační pásy Ultra Pure PM2.5	součást balení	10 € 200 Kč
818F0072	Filtrační pásy Ultra Fresh filtr		35 € 800 Kč
818F0023	Filtrační pásy s aktivním uhlíkem a extraktem katechin		30 € 700 Kč
818F0036	Filtrační pásy IAQ filtr systém s přírodními enzymy		50 € 1 200 Kč

SHORAI CURVE White



SHORAI
Curve

- HIGH LINE / Známká kvality již s aktivní filtrací
- Zaoblený design / Černý bílý hladký povrch
- Ekologické a úsporné chladivo R32
- Třída až A+++ v režimu chlazení/topení
- Designový IR ovladač Black
- Aktivní ozónová filtrace - čištění vzduchu ionizátorem
- Zaplavení vzduchu zápornými ionty jako na horách a u jezer
- Vytváří dezinfekční ozón pro neutralizaci virů a bakterií
- Ultra Pure 2,5 Filter – filtrační pásy s přírodními látkami
- Funkce samočištění proti plísním a bakteriím
- Snímatelný korpus pro instalaci, bez viditelných perforací
- Funkce PowerSelect – volba max příkonu/výkonu
- Funkce ECO, HiPower, Temperování 8 °C a programátor týdenního provozu, Automatický restart po výpadku napětí
- 3D řízení výdechů (18, 22, 24) / HADA Care flow efekt
- WiFi modul jako standardní součást jednotky
- Aplikace Toshiba Home AC Control
- Energy Monitoring přes WiFi (pouze Split nebo Multi NEXT)
- Volitelné příslušenství: Ovladač RB-RXS33-E (možnost propojení kabelem – pevné místo + trvalé napájení, temperování na 8 °C, týdenní časovač)



Ovládání přes
smartphone



Energy
Monitoring

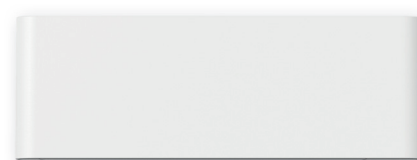

RAS-Bxx P2KVSG-E
(bílá)



RAS-xx P2AVSG-E (R32)
(ilustrační obrázek)



Designový ovladač
(součást balení)



Ovladač RB-RXS33-E
(volitelné příslušenství)



3D vizualizace
pro Android a iOS



LOXONE
READY



A+++

19 – 47
dB(A)



Typ zařízení	Chlazení [kW]	Topení [kW]	Účinnost Energ. třída SEER / SCOP	Vzduch. výkon [m³/h]	Rozměry V x Š x H [mm]	Akustický tlak [dB(A)/1m]	Příkon/proud [kW/A] Napětí [V]	Cena jednotková € bez DPH	Cena za sestavu € bez DPH	Cena jednotková Kč bez DPH	Cena za sestavu Kč bez DPH
Chladivo R32											
RAS-B07 P2KVSG-E	2,0	2,5	8,60 / 5,10	310-660	293 x 822 x 226	19 - 41	0,30 / 1,30	670 €		15 400 Kč	
RAS-07 P2AVSG-E	0,89-2,9	0,9-3,6	A+++ / A+++		550 x 780 x 290	44 / 46	230 V	840 €	1 510 €	19 300 Kč	34 700 Kč
RAS-B10 P2KVSG-E	2,5	3,2	8,60 / 5,10	310-680	293 x 822 x 226	19 - 41	0,54 / 2,35	680 €		15 600 Kč	
RAS-10 P2AVSG-E	10-3,2	1,0-4,8	A+++ / A+++		550 x 780 x 290	44 / 46	230 V	910 €	1 590 €	20 900 Kč	36 500 Kč
RAS-B13 P2KVSG-E	3,5	4,2	8,60 / 5,10	320-690	293 x 822 x 226	19 - 43	0,86 / 3,74	720 €		16 600 Kč	
RAS-13 P2AVSG-E	1,0-4,1	1,0-5,3	A+++ / A+++		550 x 780 x 290	47 / 46	230 V	1 100 €	1 820 €	25 300 Kč	41 900 Kč
RAS-B16 P2KVSG-E	4,6	5,5	7,80 / 4,60	340-710	293 x 822 x 226	22 - 44	1,35 / 5,87	780 €		17 900 Kč	
RAS-16 P2AVSG-E	1,2-5,3	1,1-6,5	A++ / A+++		550 x 780 x 290	49 / 50	230 V	1 350 €	2 130 €	31 100 Kč	49 000 Kč
RAS-B18 P2KVSG-E	5,0	6,0	7,30 / 4,60	590-980	320 x 1076 x 248	26 - 44	1,42 / 6,17	840 €		19 300 Kč	
RAS-18 P2AVSG-E	1,2-6,0	1,1-6,5	A++ / A+++		550 x 780 x 290	49 / 50	230 V	1 650 €	2 490 €	38 000 Kč	57 300 Kč
RAS-B22 P2KVSG-E	6,1	7,0	7,30 / 4,60	640-1070	320 x 1076 x 248	27 - 46	1,99 / 8,65	960 €		22 100 Kč	
RAS-22 P2AVSG-E	1,39-6,7	1,15-7,5	A++ / A+++		550 x 780 x 290	50 / 51	230 V	1 880 €	2 840 €	43 200 Kč	65 300 Kč
RAS-B24 P2KVSG-E	7,0	8,0	6,30 / 4,10	670-1070	320 x 1076 x 248	28 - 47	2,35 / 10,22	1 120 €		25 800 Kč	
RAS-24 P2AVSG-E	1,7-7,7	1,7-8,8	A++ / A+++		630 x 800 x 300	52 / 54	230 V	2 170 €	3 290 €	49 900 Kč	75 700 Kč

PŘÍSLUŠENSTVÍ

43T66506	Ovladač designový dálkový IR bílo-černý, SHORAI EDGE White (alternativa k 43T66449)	součást balení	
43T66421	WiFi Interface – řízení přes aplikaci TOSHIBA Home AC Control	součást balení	
RB-RXS33-E	Ovladač komfortní dálkový IR vč. týdenního programu provozu a funkce temperování prostoru 8 °C		105 € 2 400 Kč
TCB-IFCB5-PE	Modul pro externí řízení On/Off (kontaktem od kartového systému, okna nebo relé)		80 € 1 800 Kč
TCB-PX100-PE	Elektrobox pro TCB-IFCB5-PE		95 € 2 200 Kč
TCB-SSRL011UUP-E	Interface pro připojení na centrální sběrnici VRF/RAV TCC- nebo TU2C-Link (Uh nebo U3/U4)		230 € 5 300 Kč
818F0050	Filtrační pásy Ultra Pure PM2.5	součást balení	10 € 200 Kč
818F0072	Filtrační pásy Ultra Fresh filtr		35 € 800 Kč
818F0023	Filtrační pásy s aktivním uhlíkem a extraktem katechin		30 € 700 Kč
818F0036	Filtrační pásy IAQ filtr systém s přírodními enzymy		50 € 1 200 Kč

HAORI

- HIGH LINE & DESIGN / Jednotka s unikátním textilním opláštěním
- Společná venkovní jednotka se SHORAI EDGE Black & White
- Třída účinnosti až A+++ v režimu chlazení i topení
- První jednotka s textilním designem na trhu
- Světle šedý a tmavě šedý plášť součástí dodávky
- DESIGN WITHOUT LIMITS – Možnost vlastního opláštění
- Aktivní filtrace – čištění vzduchu silným ionizátorem vzduchu
- Zaplavení prostor zápornými ionty jako na horách a u jezer
- Vytváří dezinfekční ozón pro neutralizaci bakterií a virů
- Ultra Pure 2,5 PM jako doplňková pasivní filtrace
- Funkce samočištění proti plísním a bakteriím
- Funkce PowerSelect – volba max příkonu/výkonu
- Automatický restart, ECO, HiPower a mnoho dalších funkcí
- Speciální hladký povrch výměníku „Magic coil“
- WiFi modul jako standardní součást jednotky
- Aplikace Toshiba Home AC Control

HAORI



RAS-Bxx N4KVRG-E

(součástí dodávky je světle šedý RB-I4102-E a tmavě šedý potah RB-I4101-E)



3D vizualizace pro Android a iOS

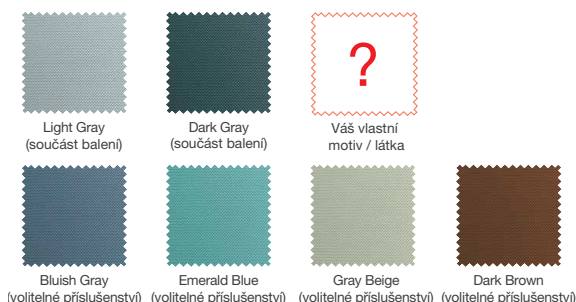

Ovládání přes smartphone



Energy Monitoring



Designový ovladač (součást balení)



RAS-xx P2AVSG-E (R32) (ilustrační obrázek)

LOXONE
READY

INCLUDED



A+++

19 – 45
dB(A)

R32



R32



R32

Typ zařízení	Chlazení [kW]	Topení [kW]	Účinnost Energ. třída SEER / SCOP	Vzduch. výkon [m³/h]	Rozměry V x Š x H [mm]	Akustický tlak [dB(A)/1m]	Příkon/proud [kW/A] Napětí [V]	Cena jednotková € bez DPH	Cena za sestavu € bez DPH	Cena jednotková Kč bez DPH	Cena za sestavu Kč bez DPH
Chladivo R32											
RAS-B10 N4KVRG-E2	2,5	3,2	8,60 / 5,10	300-600	300 x 987 x 210	19 - 41	0,74 / 3,22	880 €		20 200 Kč	
RAS-10 P2AVSG-E	0,95-3,2	0,85-4,4	A++ / A++		550 x 780 x 290	44 / 46	230 V	910 €	1 790 €	20 900 Kč	41 100 Kč
RAS-B13 N4KVRG-E1	3,5	4,2	8,70 / 5,10	320-670	300 x 987 x 210	19 - 43	1,08 / 4,70	960 €		22 100 Kč	
RAS-13 P2AVSG-E	1,05-4,1	1,0-5,0	A++ / A++		550 x 780 x 290	47 / 49	230 V	1 100 €	2 060 €	25 300 Kč	47 400 Kč
RAS-B16 N4KVRG-E1	4,6	5,5	7,80 / 4,60	340-730	300 x 987 x 210	21 - 45	1,52 / 6,61	1 015 €		23 300 Kč	
RAS-16 P2AVSG-E	1,2-5,6	1,3-6,3	A++ / A++		550 x 780 x 290	49 / 50	230 V	1 350 €	2 365 €	31 100 Kč	54 400 Kč

PŘÍSLUŠENSTVÍ

43T66505	Ovladač dálkový IR HAORI (vel. 10,13,16, alternativa k 43T66422)	součást balení	
43T66421	WiFi Interface – řízení přes aplikaci TOSHIBA Home AC Control	součást balení	
RB-RXS33-E	Ovladač komfortní dálkový IR vč. týdenního programu provozu a funkce temperování prostoru 8 °C	105 €	2 400 Kč
TCB-IFCB5-PE	Modul pro externí řízení On/Off (kontaktem od kartového systému, okna nebo relé)	80 €	1 800 Kč
TCB-PX100-PE	Elektrobox pro TCB-IFCB5-PE	95 €	2 200 Kč
TCB-SSRL011UUP-E	Interface pro připojení na centrální sběrnici VRF/RAV TCC- nebo TU2C-Link (Uh nebo U3/U4)	230 €	5 300 Kč
RB-I4101-E	Látkový potah Dark Gray (tmavě šedá)	součást balení	95 € 2 200 Kč
RB-I4102-E	Látkový potah Light Gray (světle šedá)	součást balení	95 € 2 200 Kč
RB-I4103-E	Látkový potah Bluish Gray (modro šedá)		125 € 2 900 Kč
RB-I4104-E	Látkový potah Gray Beige (šedo hnědá)		125 € 2 900 Kč
RB-I4105-E	Látkový potah Dark Brown (tmavě hnědá)		125 € 2 900 Kč
RB-I4106-E	Látkový potah Emerald Blue (stříbro modrá)		125 € 2 900 Kč
818F0050	Filtrační pásy Ultra Pure PM2.5	součást balení	10 € 200 Kč
818F0072	Filtrační pásy Ultra Fresh filtr		35 € 800 Kč
818F0023	Filtrační pásy s aktivním uhlíkem a extraktem katechin		30 € 700 Kč
818F0036	Filtrační pásy IAQ filtr systém s přírodními enzymy		50 € 1 200 Kč

PARAPETNÍ

- HIGH LINE / Elegantní jednotka pro každý prostor
 - Společná venkovní jednotka se SHORAI EDGE Black & White
 - Instalace na stěnu nebo pod parapet okna
 - Velmi nízká spotřeba energie díky invertorové technologii
 - Dva výdechy pro maximální komfort uživatele:
 - spodní výdech simuluje podlahové topení
 - horní výdech pro přirozené proudění vzduchu
 - Účinný filtrační systém „Pure-Flow“
 - Pasivní filtrace a filtry s bioaktivními látkami
-
- Kombinace 1:1 s venkovní jednotkou Shorai EDGE
 - Tichý provoz a variabilní přívod rozvodů
 - Automatický restart, servisní diagnostika
 - Infra dálkový ovladač
 - Ovládací panel s LED displejem přímo na jednotce
 - Možnost detektoru úniku chladiva v těle jednotky (volitelné příslušenství)
 - Výrobní závod Japonsko
-
- Možnost připojení na WiFi (volitelné příslušenství)
 - Aplikace Toshiba Home AC Control



RAS-Bxx J2FVG-E



3D vizualizace pro Android a iOS



Ovládání přes smartphone (pouze s WiFi)



Energy Monitoring



Dálkový ovladač (součást balení)



Ovladač Comfort (na objednání)



RAS-xx P2AVSG-E (R32) (ilustrační obrázek)

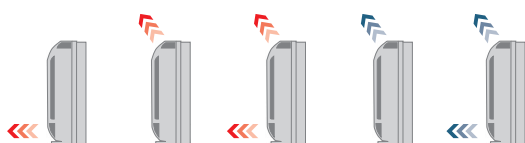

Směry proudění vzduchu



LOXONE
READY



A++



23 - 46
dB(A)



Typ zařízení	Chlazení [kW]	Topení [kW]	Účinnost Energ. třída SEER / SCOP	Vzduch. výkon [m³/h]	Rozměry V x Š x H [mm]	Akustický tlak [dB(A)/1m]	Příkon/proud [kW/A] Napětí [V]	Cena jednotková € bez DPH	Cena za sestavu € bez DPH	Cena jednotková Kč bez DPH	Cena za sestavu Kč bez DPH
Chladivo R32											
RAS-B10 J2FVG-E1	2,5	3,2	7,20 / 4,70	258-492	600 x700 x 220	23 - 39	0,82 / 3,57	1 160 €		26 700 Kč	
RAS-10 P2AVSG-E	0,89-3,2	0,9-4,7	A+++ / A+++		550 x 780 x 290	44 / 46	230 V	910 €	2 070 €	20 900 Kč	47 600 Kč
RAS-B13 J2FVG-E1	3,5	4,2	7,00 / 4,70	288-552	600 x700 x 220	24 - 40	1,27 / 5,52	1 270 €		29 200 Kč	
RAS-13 P2AVSG-E	1,0-4,1	1,0-5,3	A+++ / A+++		550 x 780 x 290	47 / 49	230 V	1 100 €	2 370 €	25 300 Kč	54 500 Kč
RAS-B18 J2FVG-E1	5,0	6,0	6,80 / 4,60	366-600	600 x 700 x 220	31 - 46	2,05 / 8,91	1 530 €		35 200 Kč	
RAS-18 P2AVSG-E	1,2-5,3	1,1-6,3	A+++ / A+++		550 x 780 x 290	49 / 50	230 V	1 650 €	3 180 €	38 000 Kč	73 200 Kč

PŘÍSLUŠENSTVÍ

43T66390	Ovladač dálkový IR Parapetní (vel. 10,13,18)	součást balení
RB-N106S-G	WiFi Interface s kabelem – řízení přes aplikaci TOSHIBA Home AC Control / Parapetní (vel. 10,13,18)	120 € 2 800 Kč
RB-RXS33-E	Ovladač komfortní dálkový IR vč. týdenního programu provozu a funkce temperování prostoru 8 °C	105 € 2 400 Kč
TCB-SSRL011UUP-E	Interface pro připojení na centrální sběrnici VRF/RAV TCC- nebo TU2C-Link (Uh nebo U3/U4)	230 € 5 300 Kč
TCB-IFCB5-PE	Modul pro externí řízení On/Off (kontaktem od kartového systému, okna nebo relé)	80 € 1 800 Kč
TCB-PX100-PE	Elektrobox pro TCB-IFCB5-PE	95 € 2 200 Kč
RB-I301-E	Senzor úniku chladiva R32 pro vnitřní jednotky řady J2FVG-E	255 € 5 900 Kč
818F0050	Filtrační pásy Ultra Pure PM2.5	10 € 200 Kč
818F0072	Filtrační pásy Ultra Fresh filtr	35 € 800 Kč
818F0023	Filtrační pásy s aktivním uhlíkem a extraktem katechin	30 € 700 Kč
818F0036	Filtrační pásy IAQ filtr systém s přírodními enzymy	součást balení 50 € 1 200 Kč

DAISEIKAI 10 White

DAISEIKAI

- PREMIUM LINE / Nová generace nejvyšší HighTech třídy
- Japonská tvarová elegance / Matný bílý povrch jednotky
- Nejnižší spotřeba energie na trhu, nejvyšší účinnost
- Nová dimenze úspornosti a efektivity provozu
- Aktivní ozónová filtrace PLASMA IONIZER s ionizací
- Pro alergiky – dokonalé čištění vzduchu od alergenů
- Ionizace alergenů a prachových částic, pylů, bakterií, virů
- Filtr Ultra Pure jako přírodní přídavná filtrace
- Speciální úprava povrchu lamel výměníku zabraňující usazování nečistot „Dustless coil“
- Smart Sensing – snímání teplotního obrazu okolí
- Aktivní směřování proudu vzduchu na výdechu (výdech na nebo mimo osoby, reagující na pohyb)
- Funkce COMFORT SLEEP, ECO, HiPower a další
- Podpora šíření tepla od jiných zdrojů (funkce Fire Place)
- Komfortní ovladač 1:1 součástí dodávky (vč. týdenního programátoru provozu, temperování 8 °C)
- Provedení Nordic včetně přípravy pro topení vany ve venkovní jednotce pro odstranění namrzání
- Provoz topení až do -30 °C, chlazení do -15 °C
- Prodloužené připojovací potrubí vnitřní jednotky
- Rozšířený program odtávání
- Poměr až 43 % recyklovaných plastů
- 3D provětrání – svislé i vodorovné motorizované lamely
- WiFi modul jako standardní součást jednotky
- Aplikace Toshiba Home AC Control



RAS-Bxx S4KVPG-E



3D vizualizace pro Android a iOS



Ovládání přes smartphone



Energy Monitoring



Designový ovladač (součást balení)



RAS-xx S4AVPG-E (R32) (ilustrační obrázek)



Typ zařízení	Chlazení [kW]	Topení [kW]	Účinnost Energ. třída SEER / SCOP	Vzduch. výkon [m³/h]	Rozměry V x Š x H [mm]	Akustický tlak [dB(A)/1m]	Příkon/proud [kW/A] Napětí [V]	Cena jednotková € bez DPH	Cena za sestavu € bez DPH	Cena jednotková Kč bez DPH	Cena za sestavu Kč bez DPH
Chladivo R32											
RAS-B10 S4KVPG-E	2,5	3,2	10,70 / 5,30	300-700	293 x 930 x 255	24 - 40	0,60 / 2,61	1 050 €		24 200 Kč	
RAS-10 S4AVPG-E	0,6-3,5	0,7-5,8	A+++ / A+++		630 x 800 x 300	44 / 45	230 V	1 350 €	2 400 €	31 100 Kč	55 300 Kč
RAS-B13 S4KVPG-E	3,5	4,0	9,70 / 5,20	330-750	293 x 930 x 255	26 - 41	0,80 / 3,48	1 150 €		26 500 Kč	
RAS-13 S4AVPG-E	0,9-4,2	0,7-6,3	A+++ / A+++		630 x 800 x 300	45 / 46	230 V	1 500 €	2 650 €	34 500 Kč	61 000 Kč
RAS-B18 S4KVPG-E	5,0	6,0	8,60 / 4,80	350-800	293 x 930 x 255	25 - 44	1,45 / 6,30	1 350 €		31 100 Kč	
RAS-18 S4AVPG-E	0,9-6,0	0,8-7,2	A+++ / A++		630 x 800 x 300	47 / 49	230 V	2 050 €	3 400 €	47 200 Kč	78 300 Kč

PŘÍSLUŠENSTVÍ

43T66455	Ovladač dálkový designový IR, bílo-černý (vel. 10,13,18)	součást balení	
43T66421	WiFi Interface – řízení přes aplikaci TOSHIBA Home AC Control	součást balení	
RB-RXS33-E	Ovladač komfortní dálkový IR vč. týdenního programu provozu a funkce temperování prostoru 8 °C		105 € 2 400 Kč
TCB-IFCB5-PE	Modul pro externí řízení On/Off (kontaktem od kartového systému, okna nebo relé)		80 € 1 800 Kč
TCB-PX100-PE	Elektrobox pro TCB-IFCB5-PE		95 € 2 200 Kč
TCB-SSRL011UUP-E	Interface pro připojení na centrální sběrnici VRF/RAV TCC- nebo TU2C-Link (Uh nebo U3/U4)		230 € 5 300 Kč
818F0050	Filtrační pásy Ultra Pure PM2.5	součást balení	10 € 200 Kč
818F0072	Filtrační pásy Ultra Fresh filtr		35 € 800 Kč
818F0023	Filtrační pásy s aktivním uhlíkem a extraktem katechin		30 € 700 Kč
818F0036	Filtrační pásy IAQ filtr systém s přírodními enzymy		50 € 1 200 Kč

DAISEIKAI 10 Wood

DAISEIKAI

HOME / RAS

- PREMIUM LINE / Nová generace nejvyšší HighTech třídy
- Japonská elegance / Povrch přírodní dřevo z jasanu
- Nejnižší spotřeba energie na trhu, nejvyšší účinnost
- Nová dimenze úspornosti a efektivity provozu



RAS-Bxx S4KVDG-E

- Aktivní ozónová filtrace PLASMA IONIZER s ionizací
- Pro alergiky – dokonalé čištění vzduchu od alergenů
- Ionizace alergenů a prachových částic, pylů, bakterií, virů
- Filtr Ultra Pure jako přírodní přídatná filtrace
- Speciální úprava povrchu lamel výměníku zabraňující usazování nečistot „Dustless coil“

- Smart Sensing – snímání teplotního obrazu okolí
- Aktivní směřování proudu vzduchu na výdechu (výdech na nebo mimo osoby, reagující na pohyb)
- Funkce COMFORT SLEEP, ECO, HiPower a další
- Podpora šíření tepla od jiných zdrojů (funkce Fire Place)
- Komfortní ovladač 1:1 součástí dodávky (vč. týdenního programátoru provozu, temperování 8 °C)

- Provedení Nordic včetně přípravy pro topení vany ve venkovní jednotce pro odstranění namrzání
- Provoz topení až do -30 °C, chlazení do -15 °C
- Prodloužené připojovací potrubí vnitřní jednotky
- Rozšířený program odtávání

- Poměr až 43 % recyklovaných plastů
- 3D provětrání – vislé i vodorovné motorizované lamely
- WiFi modul jako standardní součást jednotky
- Aplikace Toshiba Home AC Control



3D vizualizace pro Android a iOS

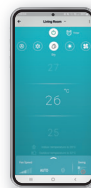

Ovládání přes smartphone



Energy Monitoring



Designový ovladač (součást balení)



RAS-xx S4AKVPG-E (R32) (ilustrační obrázek)



Typ zařízení	Chlazení [kW]	Topení [kW]	Účinnost Energ. třída SEER / SCOP	Vzduch. výkon [m³/h]	Rozměry V x Š x H [mm]	Akustický tlak [dB(A)/1m]	Příkon/proud [kW/A] Napětí [V]	Cena jednotková € bez DPH	Cena za sestavu € bez DPH	Cena jednotková Kč bez DPH	Cena za sestavu Kč bez DPH
Chladivo R32											
RAS-B10 S4KVDG-E	2,5	3,2	10,70 / 5,30	300-700	293 x 940 x 257	24 - 40	0,60 / 2,61	1 250 €		28 800 Kč	
RAS-10 S4AVPG-E	0,6-3,5	0,7-5,8	A+++ / A+++		630 x 800 x 300	44 / 45	230 V	1 350 €	2 600 €	31 100 Kč	59 900 Kč
RAS-B13 S4KVDG-E	3,5	4,0	9,70 / 5,20	330-750	293 x 940 x 257	26 - 41	0,80 / 3,48	1 400 €		32 200 Kč	
RAS-13 S4AVPG-E	0,9-4,2	0,7-6,3	A+++ / A+++		630 x 800 x 300	45 / 46	230 V	1 500 €	2 900 €	34 500 Kč	66 700 Kč
RAS-B18 S4KVDG-E	5,0	6,0	8,60 / 4,80	350-800	293 x 940 x 257	25 - 44	1,45 / 6,30	1 650 €		38 000 Kč	
RAS-18 S4AVPG-E	0,9-6,0	0,8-7,2	A+++ / A++		630 x 800 x 300	47 / 49	230 V	2 050 €	3 700 €	47 200 Kč	85 200 Kč

PŘÍSLUŠENSTVÍ

43T66454	Ovladač dálkový designový IR, černý (vel. 10,13,18)	součást balení	
43T66421	WiFi Interface – řízení přes aplikaci TOSHIBA Home AC Control	součást balení	
RB-RXS33-E	Ovladač komfortní dálkový IR vč. týdenního programu provozu a funkce temperování prostoru 8 °C		105 € 2 400 Kč
TCB-IFCB5-PE	Modul pro externí řízení On/Off (kontaktem od kartového systému, okna nebo relé)		80 € 1 800 Kč
TCB-PX100-PE	Elektrobox pro TCB-IFCB5-PE		95 € 2 200 Kč
TCB-SSRL011UUP-E	Interface pro připojení na centrální sběrnici VRF/RAV TCC- nebo TU2C-Link (Uh nebo U3/U4)		230 € 5 300 Kč
818F0050	Filtrační pásy Ultra Pure PM2.5	součást balení	10 € 200 Kč
818F0072	Filtrační pásy Ultra Fresh filtr		35 € 800 Kč
818F0023	Filtrační pásy s aktivním uhlíkem a extraktem katechin		30 € 700 Kč
818F0036	Filtrační pásy IAQ filtr systém s přírodními enzymy		50 € 1 200 Kč

MULTI SPLIT-SYSTÉMY: Tabulka kombinace výkonů

vnitřních jednotek	1	2	3	4	5																																												
RAS-2M10	<table border="1"> <tr><td>A</td></tr> <tr><td>05</td></tr> <tr><td>07</td></tr> <tr><td>10</td></tr> </table>	A	05	07	10	<table border="1"> <tr><td>A ≥ B</td></tr> <tr><td>05 05</td></tr> <tr><td>07 07</td></tr> <tr><td>10 10</td></tr> </table>	A ≥ B	05 05	07 07	10 10	Σ 20																																						
A																																																	
05																																																	
07																																																	
10																																																	
A ≥ B																																																	
05 05																																																	
07 07																																																	
10 10																																																	
RAS-2M14	<table border="1"> <tr><td>A</td></tr> <tr><td>07</td></tr> <tr><td>10</td></tr> <tr><td>13</td></tr> </table>	A	07	10	13	<table border="1"> <tr><td>A ≥ B</td></tr> <tr><td>07 07</td></tr> <tr><td>10 10</td></tr> <tr><td>13 13</td></tr> </table>	A ≥ B	07 07	10 10	13 13	Σ 26																																						
A																																																	
07																																																	
10																																																	
13																																																	
A ≥ B																																																	
07 07																																																	
10 10																																																	
13 13																																																	
RAS-2M18	<table border="1"> <tr><td>A</td></tr> <tr><td>07</td></tr> <tr><td>10</td></tr> <tr><td>13</td></tr> <tr><td>16</td></tr> </table>	A	07	10	13	16	<table border="1"> <tr><td>A ≥ B</td></tr> <tr><td>07 07</td></tr> <tr><td>10 10</td></tr> <tr><td>13 13</td></tr> <tr><td>16 16</td></tr> </table>	A ≥ B	07 07	10 10	13 13	16 16	Σ 32																																				
A																																																	
07																																																	
10																																																	
13																																																	
16																																																	
A ≥ B																																																	
07 07																																																	
10 10																																																	
13 13																																																	
16 16																																																	
			3 vnitřní jednotky																																														
RAS-3M18	<table border="1"> <tr><td>A</td></tr> <tr><td>07</td></tr> <tr><td>10</td></tr> <tr><td>13</td></tr> <tr><td>16</td></tr> </table>	A	07	10	13	16	<table border="1"> <tr><td>A ≥ B</td></tr> <tr><td>07 07</td></tr> <tr><td>10 10</td></tr> <tr><td>13 13</td></tr> <tr><td>16 16</td></tr> </table>	A ≥ B	07 07	10 10	13 13	16 16	Σ 32	<table border="1"> <tr><td>A ≥ B ≥ C</td></tr> <tr><td>07 07 07</td></tr> <tr><td>10 10 10</td></tr> <tr><td>13 13 13</td></tr> <tr><td>16 16 16</td></tr> </table>	A ≥ B ≥ C	07 07 07	10 10 10	13 13 13	16 16 16	Σ 36																													
A																																																	
07																																																	
10																																																	
13																																																	
16																																																	
A ≥ B																																																	
07 07																																																	
10 10																																																	
13 13																																																	
16 16																																																	
A ≥ B ≥ C																																																	
07 07 07																																																	
10 10 10																																																	
13 13 13																																																	
16 16 16																																																	
RAS-3M26	<table border="1"> <tr><td>A</td></tr> <tr><td>07</td></tr> <tr><td>10</td></tr> <tr><td>13</td></tr> <tr><td>16</td></tr> <tr><td>18</td></tr> <tr><td>22</td></tr> <tr><td>24</td></tr> </table>	A	07	10	13	16	18	22	24	<table border="1"> <tr><td>A ≥ B</td></tr> <tr><td>07 07</td></tr> <tr><td>10 10</td></tr> <tr><td>13 13</td></tr> <tr><td>16 16</td></tr> <tr><td>18 18</td></tr> <tr><td>22 22</td></tr> <tr><td>24 24</td></tr> </table>	A ≥ B	07 07	10 10	13 13	16 16	18 18	22 22	24 24	Σ 42	<table border="1"> <tr><td>A ≥ B ≥ C</td></tr> <tr><td>07 07 07</td></tr> <tr><td>10 10 10</td></tr> <tr><td>13 13 13</td></tr> <tr><td>16 16 16</td></tr> <tr><td>18 18 18</td></tr> <tr><td>22 22 22</td></tr> <tr><td>24 24 24</td></tr> </table>	A ≥ B ≥ C	07 07 07	10 10 10	13 13 13	16 16 16	18 18 18	22 22 22	24 24 24	Σ 54																				
A																																																	
07																																																	
10																																																	
13																																																	
16																																																	
18																																																	
22																																																	
24																																																	
A ≥ B																																																	
07 07																																																	
10 10																																																	
13 13																																																	
16 16																																																	
18 18																																																	
22 22																																																	
24 24																																																	
A ≥ B ≥ C																																																	
07 07 07																																																	
10 10 10																																																	
13 13 13																																																	
16 16 16																																																	
18 18 18																																																	
22 22 22																																																	
24 24 24																																																	
			4 vnitřní jednotky																																														
RAS-4M27	<table border="1"> <tr><td>A</td></tr> <tr><td>07</td></tr> <tr><td>10</td></tr> <tr><td>13</td></tr> <tr><td>16</td></tr> <tr><td>18</td></tr> <tr><td>22</td></tr> <tr><td>24</td></tr> </table>	A	07	10	13	16	18	22	24	<table border="1"> <tr><td>A ≥ B</td></tr> <tr><td>07 07</td></tr> <tr><td>10 10</td></tr> <tr><td>13 13</td></tr> <tr><td>16 16</td></tr> <tr><td>18 18</td></tr> <tr><td>22 22</td></tr> <tr><td>24 24</td></tr> </table>	A ≥ B	07 07	10 10	13 13	16 16	18 18	22 22	24 24	Σ 42	<table border="1"> <tr><td>A ≥ B ≥ C</td></tr> <tr><td>07 07 07</td></tr> <tr><td>10 10 10</td></tr> <tr><td>13 13 13</td></tr> <tr><td>16 16 16</td></tr> <tr><td>18 18 18</td></tr> <tr><td>22 22 22</td></tr> <tr><td>24 24 24</td></tr> </table>	A ≥ B ≥ C	07 07 07	10 10 10	13 13 13	16 16 16	18 18 18	22 22 22	24 24 24	Σ 54	<table border="1"> <tr><td>A ≥ B ≥ C ≥ D</td></tr> <tr><td>07 07 07 07</td></tr> <tr><td>10 10 10 10</td></tr> <tr><td>13 13 13 13</td></tr> <tr><td>16 16 16 16</td></tr> <tr><td>18 18 18 18</td></tr> <tr><td>22 22 22 22</td></tr> <tr><td>24 24 24 24</td></tr> </table>	A ≥ B ≥ C ≥ D	07 07 07 07	10 10 10 10	13 13 13 13	16 16 16 16	18 18 18 18	22 22 22 22	24 24 24 24	Σ 54										
A																																																	
07																																																	
10																																																	
13																																																	
16																																																	
18																																																	
22																																																	
24																																																	
A ≥ B																																																	
07 07																																																	
10 10																																																	
13 13																																																	
16 16																																																	
18 18																																																	
22 22																																																	
24 24																																																	
A ≥ B ≥ C																																																	
07 07 07																																																	
10 10 10																																																	
13 13 13																																																	
16 16 16																																																	
18 18 18																																																	
22 22 22																																																	
24 24 24																																																	
A ≥ B ≥ C ≥ D																																																	
07 07 07 07																																																	
10 10 10 10																																																	
13 13 13 13																																																	
16 16 16 16																																																	
18 18 18 18																																																	
22 22 22 22																																																	
24 24 24 24																																																	
			5 vnitřních jednotek																																														
RAS-5M34	<table border="1"> <tr><td>A</td></tr> <tr><td>07</td></tr> <tr><td>10</td></tr> <tr><td>13</td></tr> <tr><td>16</td></tr> <tr><td>18</td></tr> <tr><td>22</td></tr> <tr><td>24</td></tr> </table>	A	07	10	13	16	18	22	24	<table border="1"> <tr><td>A ≥ B</td></tr> <tr><td>07 07</td></tr> <tr><td>10 10</td></tr> <tr><td>13 13</td></tr> <tr><td>16 16</td></tr> <tr><td>18 18</td></tr> <tr><td>22 22</td></tr> <tr><td>24 24</td></tr> </table>	A ≥ B	07 07	10 10	13 13	16 16	18 18	22 22	24 24	Σ 48	<table border="1"> <tr><td>A ≥ B ≥ C</td></tr> <tr><td>07 07 07</td></tr> <tr><td>10 10 10</td></tr> <tr><td>13 13 13</td></tr> <tr><td>16 16 16</td></tr> <tr><td>18 18 18</td></tr> <tr><td>22 22 22</td></tr> <tr><td>24 24 24</td></tr> </table>	A ≥ B ≥ C	07 07 07	10 10 10	13 13 13	16 16 16	18 18 18	22 22 22	24 24 24	Σ 58	<table border="1"> <tr><td>A ≥ B ≥ C ≥ D</td></tr> <tr><td>07 07 07 07</td></tr> <tr><td>10 10 10 10</td></tr> <tr><td>13 13 13 13</td></tr> <tr><td>16 16 16 16</td></tr> <tr><td>18 18 18 18</td></tr> <tr><td>22 22 22 22</td></tr> <tr><td>24 24 24 24</td></tr> </table>	A ≥ B ≥ C ≥ D	07 07 07 07	10 10 10 10	13 13 13 13	16 16 16 16	18 18 18 18	22 22 22 22	24 24 24 24	Σ 68	<table border="1"> <tr><td>A ≥ B ≥ C ≥ D ≥ E</td></tr> <tr><td>07 07 07 07 07</td></tr> <tr><td>10 10 10 10 10</td></tr> <tr><td>13 13 13 13 13</td></tr> <tr><td>16 16 16 16 16</td></tr> <tr><td>18 18 18 18 18</td></tr> <tr><td>22 22 22 22 22</td></tr> <tr><td>24 24 24 24 24</td></tr> </table>	A ≥ B ≥ C ≥ D ≥ E	07 07 07 07 07	10 10 10 10 10	13 13 13 13 13	16 16 16 16 16	18 18 18 18 18	22 22 22 22 22	24 24 24 24 24	Σ 68
A																																																	
07																																																	
10																																																	
13																																																	
16																																																	
18																																																	
22																																																	
24																																																	
A ≥ B																																																	
07 07																																																	
10 10																																																	
13 13																																																	
16 16																																																	
18 18																																																	
22 22																																																	
24 24																																																	
A ≥ B ≥ C																																																	
07 07 07																																																	
10 10 10																																																	
13 13 13																																																	
16 16 16																																																	
18 18 18																																																	
22 22 22																																																	
24 24 24																																																	
A ≥ B ≥ C ≥ D																																																	
07 07 07 07																																																	
10 10 10 10																																																	
13 13 13 13																																																	
16 16 16 16																																																	
18 18 18 18																																																	
22 22 22 22																																																	
24 24 24 24																																																	
A ≥ B ≥ C ≥ D ≥ E																																																	
07 07 07 07 07																																																	
10 10 10 10 10																																																	
13 13 13 13 13																																																	
16 16 16 16 16																																																	
18 18 18 18 18																																																	
22 22 22 22 22																																																	
24 24 24 24 24																																																	

LEGENDA:

- A** Označení vnitřní jednotky (vývody značeny postupně A, B, C, D, E)
- 07** POVOLENÁ velikost vnitřní jednotky dle výkonu v kombinaci připojené na venkovní jednotku
- 16** NEPOVOLENÁ velikost vnitřní jednotky dle výkonu v kombinaci připojené na venkovní jednotku
- 26** Maximální povolený součet kombinace číselného označení výkonů vnitřních jednotek připojené na 1 venkovní jednotku

POSTUP:

- Jednotky musí být obsaženy v **povolených** kombinacích pro danou jednotku **07** ✓ **16** ✗
- Požadovanou kombinaci vnitřních jednotek seřadte dle výkonu – od největší po nejmenší tak, aby byla B menší než A (nebo stejná), C menší než B, D menší než C atd. **A ≥ B ≥ C**
- Sečtěte výkony zvolených vnitřních jednotek **13 + 10 = 23**
- Součet výkonů je nižší nebo rovna než maximálně povolený součet **23 ≤ 54**

PŘÍKLAD:

A ≥ B ≥ C Σ 54	22 ≥ 13 ≥ 07 Σ 42 ≤ 54 ✓
07 07 07	
10 10 10	
13 13 13	18 ≥ 16 ≤ 24 Σ 58 ≥ 54 ✗
16 16 16	
18 18 18	
22 22 22	
24 24 24	

MULTI SPLIT-SYSTÉMY: 2+1, 3+1, 4+1, 5+1



- Výběr typu jednotky podle potřeb prostoru
- Kombinace výkonů jednotek 2+1 až 5+1 (povolené kombinace výkonů viz tabulka)
- Hodnoty SEER a SCOP konkrétních kombinací vnitřních a venkovních jednotek jsou uvedeny na webové adrese <http://ecodesign.toshiba-airconditioning.eu>

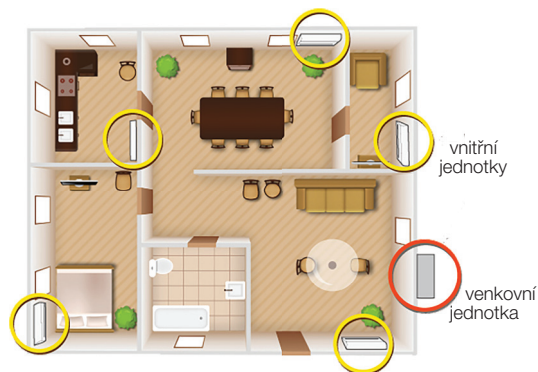
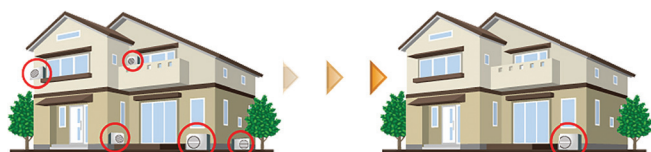

MULTI NEXT / Venkovní jednotky

- Kompaktní provedení šetřící prostor
- Velmi tichý provoz venkovní jednotky
- Úsporná technologie při částečném zatížení
- Vysoké hodnoty celoročního COP a EER!
- Širší rozsah provozních teplot:
Chlazení: -10 °C až +46 °C,
Topení: -20 °C (-15 °C) až 24 °C
- Twin Rotary Kompresor
- Energy Monitoring při použití WiFi & APP TOSHIBA Home AC Control



Podpora Energy Monitoring



MULTI-SPLIT NEXT
RAS-2M10 G3AVG-E (2+1)
RAS-2M14 G3AVG-E (2+1)
RAS-2M18 G3AVG-E (2+1)
RAS-3M18 G3AVG-E (3+1)



MULTI-SPLIT NEXT
RAS-3M26 G3AVG-E (3+1)
RAS-4M27 G3AVG-E (4+1)
RAS-5M34 G3AVG-E (5+1)

Typ zařízení	Maximální počet jednotek	Chlazení [kW]	Topení [kW]	Účinnost Energ. třída SEER SCOP	Vzduch. výkon [m³/h]	Rozměry V x Š x H [mm]	Akustický tlak [dB(A)/1m]	Příkon/proud [kW / A] Napětí [V]	Cena € bez DPH	Cena Kč bez DPH
Chladivo R32										
MULTI-SPLIT NEXT										
Podpora Energy Monitoring přes WiFi *										
RAS-2M10 G3AVG-E NOVINKA	2+1	3,3 1,0-4,1	4,0 1,0-4,9	8,60 A+++	4,70 A++	2100	550 x 780 x 290	47 / 51	0,85 / 3,91	1750 € 40 300 Kč
RAS-2M14 G3AVG-E	2+1	4,0 1,5-4,9	4,4 1,0-5,2	8,70 A+++	4,80 A++	2250	550 x 780 x 290	49 / 52	0,90 / 3,91	1 780 € 40 900 Kč
RAS-2M18 G3AVG-E	2+1	5,2 1,6-6,5	5,6 1,3-8,2	8,70 A+++	4,80 A++	2600	630 x 800 x 300	48 / 50	1,14 / 4,96	1 910 € 43 900 Kč
RAS-3M18 G3AVG-E	3+1	5,2 2,0-7,5	6,8 1,9-8,3	8,60 A+++	4,80 A++	2800	630 x 800 x 300	48 / 52	1,45 / 6,30	2 650 € 61 000 Kč
RAS-3M26 G3AVG-E	3+1	7,0 2,0-9,0	8,7 2,0-11,5	8,50 A+++	4,60 A++	3700	890 x 900 x 320	50 / 52	2,00 / 8,70	3 050 € 70 000 Kč
RAS-4M27 G3AVG-E	4+1	8,0 2,0-10,0	9,0 2,0-12,0	8,30 A++	4,50 A++	3700	890 x 900 x 320	50 / 52	1,90 / 8,26	3 350 € 77 000 Kč
RAS-5M34 G3AVG-E1	5+1	10,0 2,5-11,5	9,0 2,0-12,0	7,20 A++	4,30 A++	4400	890 x 900 x 320	52 / 56	2,80 / 12,17	3 850 € 88 500 Kč

* Funkce Energy Monitoring není podporována u vnitřních jednotek SEIYA CLASSIC 2



Společnost TOSHIBA používá chladivo R32 pro aplikace HOME. Jeho GWP (potenciál globálního oteplování) je 675, což je mnohem méně než u standardního chladiva R410A, jehož GWP je 2088. Chladivo R32 je energeticky účinnější a má výrazně lepší schopnost přenosu tepla než chladivo R410A. Klimatizační systém tak může při stejném množství náplně dosáhnout přibližně o 60 % vyššího výkonu.





SEIYA CLASSIC 2

- BASIC LINE / Moderní elegantní vzhled / Pasivní filtrace
- Třída účinnosti A++ pro chlazení A+ pro topení
- Temperování prostoru 8 °C, HiPower, tichý provoz
- Připojení WiFi (volitelné příslušenství), bez Energy Monitoringu



LOXONE
READY



SEIYA

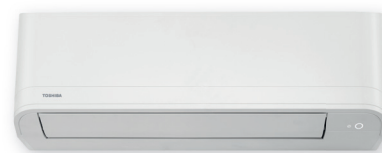

Typ zařízení	Chlazení [kW]	Topení [kW]	Vzduchový výkon [m³/h]	Rozměry V x Š x H [mm]	Akustický tlak [dB(A)/1,5 m]	Příkon/proud [W / A]	Cena € bez DPH	Cena Kč bez DPH
Chladivo R32 nebo R410A (BIREF)								
RAS-B05 B2KVG-E2 NOVINKA	1,5	2,0	200-490	288 x 770 x 225	19 - 39	30 / 0,13	315 €	7 200 Kč
RAS-B10 B2KVG-E2	2,5	3,2	230-630	288 x 770 x 225	19 - 42	35 / 0,15	320 €	7 400 Kč
RAS-B13 B2KVG-E2	3,3	3,6	230-630	288 x 770 x 225	20 - 43	40 / 0,17	330 €	7 600 Kč
RAS-B16 B2KVG-E2	4,2	5,0	330-780	293 x 798 x 230	22 - 45	45 / 0,20	370 €	8 500 Kč
RAS-B18 B2KVG-E2	5,0	5,4	480-820	293 x 798 x 230	26 - 47	50 / 0,22	430 €	9 900 Kč
RAS-B24 B2KVG-E2	6,5	7,0	660-1100	320 x 1050 x 250	29 - 48	55 / 0,24	510 €	11 700 Kč
Ovladač	Ovladač dálkový IR SEIYA (vel. 07,10,13,16,18,24)					součást balení		
RB-N105S-G	WiFi Interface bez kabelu – řízení přes aplikaci TOSHIBA Home AC Control / Seiya New					115 €	2 600 €	
RB-RXS33-E	Ovladač komfortní dálkový IR vč. týdenního programu provozu a funkce temperování prostoru 8 °C					105 €	2 400 Kč	
TCB-IFCB5-PE	Modul pro externí řízení On/Off (kontaktem od kartového systému, okna nebo relé)					80 €	1 800 Kč	
TCB-SSRL011UUP-E	Interface pro připojení na centrální sběrnici VRF/RAV TCC- nebo TU2C-Link (Uh nebo U3/U4)					203 €	5 300 Kč	
818F0050	Filtreační pásy Ultra Pure PM2.5					10 €	200 Kč	
818F0072	Filtreační pásy Ultra Fresh filtr					35 €	800 Kč	
818F0023	Filtreační pásy s aktivním uhlíkem a extraktem katechin					30 €	700 Kč	
818F0036	Filtreační pásy IAQ filtr systém s přírodními enzymy					50 €	1 200 Kč	

Vnitřní jednotky SEIYA CLASSIC 2 nepodporují funkci Energy Monitoring

SEIYA 2023

- BASIC LINE / Moderní elegantní vzhled / Pasivní filtrace
- Třída A++ v režimu chlazení a topení / Filtr Ultra Fresh
- Temperování prostoru 8 °C, HiPower, tichý provoz
- Připojení na WiFi (volitelné příslušenství)

LOXONE
READY



SEIYA

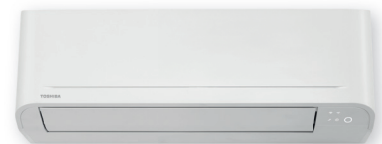

Typ zařízení	Chlazení [kW]	Topení [kW]	Vzduchový výkon [m³/h]	Rozměry V x Š x H [mm]	Akustický tlak [dB(A)/1,5 m]	Příkon/proud [W / A]	Cena € bez DPH	Cena Kč bez DPH
Chladivo R32 nebo R410A (BIREF)								
RAS-B05 E2KVG-E NOVINKA	1,5	2,0	480	288 x 770 x 225	19 - 37	30 / 0,13	375 €	8 600 Kč
RAS-B10 E2KVG-E	2,5	3,2	510	288 x 770 x 225	19 - 39	35 / 0,15	390 €	9 000 Kč
RAS-B13 E2KVG-E	3,3	3,6	560	288 x 770 x 225	20 - 41	40 / 0,17	400 €	9 200 Kč
RAS-B16 E2KVG-E	4,2	5,0	760	293 x 798 x 230	21 - 43	45 / 0,20	420 €	9 700 Kč
RAS-B18 E2KVG-E	5,0	5,4	840	293 x 798 x 230	26 - 47	50 / 0,22	500 €	11 500 Kč
RAS-B24 E2KVG-E	6,5	7,0	1070	320 x 1050 x 250	29 - 48	55 / 0,24	610 €	14 000 Kč
Ovladač	Ovladač dálkový IR SEIYA (vel. 07,10,13,16,18,24)					součást balení		
RB-N105S-G	WiFi Interface bez kabelu – řízení přes aplikaci TOSHIBA Home AC Control / Seiya New					115 €	2 600 Kč	
RB-RXS33-E	Ovladač komfortní dálkový IR vč. týdenního programu provozu a funkce temperování prostoru 8 °C					105 €	2 400 Kč	
TCB-IFCB5-PE	Modul pro externí řízení On/Off (kontaktem od kartového systému, okna nebo relé)					80 €	1 800 Kč	
TCB-SSRL011UUP-E	Interface pro připojení na centrální sběrnici VRF/RAV TCC- nebo TU2C-Link (Uh nebo U3/U4)					203 €	5 300 Kč	
818F0050	Filtreační pásy Ultra Pure PM2.5					10 €	200 Kč	
818F0072	Filtreační pásy Ultra Fresh filtr					35 €	800 Kč	
818F0023	Filtreační pásy s aktivním uhlíkem a extraktem katechin					30 €	700 Kč	
818F0036	Filtreační pásy IAQ filtr systém s přírodními enzymy					50 €	1 200 Kč	

SHORAI EDGE White

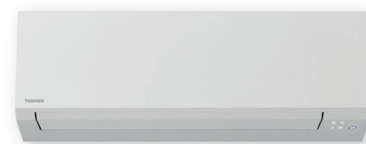
LOXONE
READYSHORAI
EDGE

- HIGH LINE / 3D distribuce vzduchu / HADA efekt výdechu
- Třída A+++ pro chlazení a topení
- IAQ filtrační systém / Základní prachový filtr
- WiFi modul jako standardní součást jednotky

Typ zařízení	Chlazení [kW]	Topení [kW]	Vzduchový výkon [m³/h]	Rozměry V x Š x H [mm]	Akustický tlak [dB(A)/1,5 m]	Příkon/proud [W / A]	Cena € bez DPH	Cena Kč bez DPH
Chladivo R32 nebo R410A (BIREF)								
RAS-B07 G3KVSG-E	2,0	2,5	660	293 x 800 x 226	19 - 40	30 / 0,13	690 €	15 900 Kč
RAS-B10 G3KVSG-E	2,5	3,2	660	293 x 800 x 226	19 - 40	35 / 0,15	695 €	16 000 Kč
RAS-B13 G3KVSG-E	3,5	4,2	732	293 x 800 x 226	19 - 43	40 / 0,17	745 €	17 100 Kč
RAS-B16 G3KVSG-E	4,6	5,5	750	293 x 800 x 226	21 - 44	40 / 0,17	800 €	18 400 Kč
RAS-B18 G3KVSG-E	5,0	6,0	990	320 x 1053 x 245	26 - 44	45 / 0,20	850 €	19 600 Kč
RAS-B22 G3KVSG-E	6,1	7,0	1032	320 x 1053 x 245	27 - 45	45 / 0,20	975 €	22 400 Kč
RAS-B24 G3KVSG-E	7,0	8,0	1122	320 x 1053 x 245	28 - 47	50 / 0,22	1 140 €	26 200 Kč
43T66449	Ovladač designový dálkový IR, černo-bílý					součást balení		
43T66421	WiFi Interface – řízení přes aplikaci TOSHIBA Home AC Control					součást balení		
RB-RXS33-E	Ovladač komfortní dálkový IR vč. týdenního programu provozu a funkce temperování prostoru 8 °C					105 €	2 400 Kč	
TCB-IFCB5-PE	Modul pro externí řízení On/Off (kontaktem od kartového systému, okna nebo relé)					80 €	1 800 Kč	
TCB-SSRL011UUP-E	Interface pro připojení na centrální sběrnici VRF/RAV TCC- nebo TU2C-Link (Uh nebo U3/U4)					203 €	5 300 Kč	
818F0050	Filtrační pásy Ultra Pure PM2.5					součást balení		
818F0072	Filtrační pásy Ultra Fresh filtr					35 €	800 Kč	
818F0023	Filtrační pásy s aktivním uhlíkem a extraktem katechin					30 €	700 Kč	
818F0036	Filtrační pásy IAQ filtr systém s přírodními enzymy					50 €	1 200 Kč	

SHORAI EDGE Black

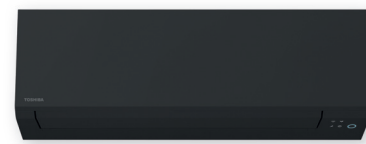
LOXONE
READYSHORAI
EDGE

- HIGH LINE / 3D distribuce vzduchu / HADA efekt výdechu
- Třída A+++ pro chlazení a topení
- IAQ filtrační systém / Základní prachový filtr
- WiFi modul jako standardní součást jednotky

Typ zařízení	Chlazení [kW]	Topení [kW]	Vzduchový výkon [m³/h]	Rozměry V x Š x H [mm]	Akustický tlak [dB(A)/1,5 m]	Příkon/proud [W / A]	Cena € bez DPH	Cena Kč bez DPH
Chladivo R32 nebo R410A (BIREF)								
RAS-B10 G3KVSGB-E	2,5	3,2	660	293 x 800 x 226	19 - 40	35 / 0,15	780 €	17 900 Kč
RAS-B13 G3KVSGB-E	3,5	4,2	732	293 x 800 x 226	19 - 43	40 / 0,17	830 €	19 100 Kč
RAS-B16 G3KVSGB-E	4,6	5,5	750	293 x 800 x 226	21 - 44	40 / 0,17	920 €	21 200 Kč
RAS-B18 G3KVSGB-E	5,0	6,0	990	320 x 1053 x 245	26 - 44	45 / 0,20	980 €	22 500 Kč
RAS-B22 G3KVSGB-E	6,1	7,0	1032	320 x 1053 x 245	27 - 45	45 / 0,20	1 120 €	25 800 Kč
RAS-B24 G3KVSGB-E	7,0	8,0	1122	320 x 1053 x 245	28 - 47	50 / 0,22	1 320 €	30 400 Kč
43T66427	Ovladač designový dálkový IR, černý					součást balení		
43T66421	WiFi Interface – řízení přes aplikaci TOSHIBA Home AC Control					součást balení		
RB-RXS33-E	Ovladač komfortní dálkový IR vč. týdenního programu provozu a funkce temperování prostoru 8 °C					105 €	2 400 Kč	
TCB-IFCB5-PE	Modul pro externí řízení On/Off (kontaktem od kartového systému, okna nebo relé)					80 €	1 800 Kč	
TCB-SSRL011UUP-E	Interface pro připojení na centrální sběrnici VRF/RAV TCC- nebo TU2C-Link (Uh nebo U3/U4)					203 €	5 300 Kč	
818F0050	Filtrační pásy Ultra Pure PM2.5					součást balení		
818F0072	Filtrační pásy Ultra Fresh filtr					35 €	800 Kč	
818F0023	Filtrační pásy s aktivním uhlíkem a extraktem katechin					30 €	700 Kč	
818F0036	Filtrační pásy IAQ filtr systém s přírodními enzymy					50 €	1 200 Kč	

SHORAI CURVE White



LOXONE
READY



SHORAI
Curve

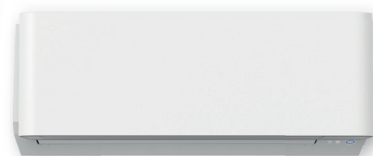

- HIGH LINE / Elegantní design / Matný bílý povrch
- Třída A+++ pro chlazení a topení / 3D distribuce vzduchu
- Aktivní ozónová filtrace / Ultra Pure 2,5 / Základní filtr
- WiFi modul jako standardní součást jednotky

Typ zařízení	Chlazení [kW]	Topení [kW]	Vzduchový výkon [m³/h]	Rozměry V x Š x H [mm]	Akustický tlak [dB(A)/1,5 m]	Příkon/proud [W / A]	Cena € bez DPH	Cena Kč bez DPH
Chladivo R32 nebo R410A (BIREF)								
RAS-M05 P2KVSG-E	1,5	2,0	580	293 x 822 x 226	22 - 37	25 / 0,11	620 €	14 300 Kč
RAS-B10 P2KVSG-E	2,5	3,2	680	293 x 822 x 226	22 - 40	35 / 0,15	680 €	15 600 Kč
RAS-B13 P2KVSG-E	3,5	4,2	730	293 x 822 x 226	23 - 43	40 / 0,17	720 €	16 600 Kč
RAS-B16 P2KVSG-E	4,6	5,5	720	293 x 822 x 226	26 - 44	45 / 0,20	780 €	17 900 Kč
RAS-B18 P2KVSG-E	5,0	6,0	980	320 x 1076 x 248	31 - 44	40 / 0,17	840 €	19 300 Kč
RAS-B22 P2KVSG-E	6,1	7,0	1070	320 x 1076 x 248	31 - 46	45 / 0,20	960 €	22 100 Kč
RAS-B24 P2KVSG-E	7,0	8,0	1120	320 x 1076 x 248	35 - 48	50 / 0,22	1 120 €	25 800 Kč

43T66506	Ovladač designový dálkový IR, černo-bílý	součást balení		
43T66421	WiFi Interface – řízení přes aplikaci TOSHIBA Home AC Control	součást balení		
RB-RXS33-E	Ovladač komfortní dálkový IR vč. týdenního programu provozu a funkce temperování prostoru 8 °C	105 €	2 400 Kč	
TCB-IFCB5-PE	Modul pro externí řízení On/Off (kontaktem od kartového systému, okna nebo relé)	80 €	1 800 Kč	
TCB-SSRL011UUP-E	Interface pro připojení na centrální sběrnici VRF/RAV TCC- nebo TU2C-Link (Uh nebo U3/U4)	203 €	5 300 Kč	
818F0050	Filtrační pásy Ultra Pure PM2.5	součást balení	10 €	200 Kč
818F0072	Filtrační pásy Ultra Fresh filtr	35 €	800 Kč	
818F0023	Filtrační pásy s aktivním uhlíkem a extraktem katechin	30 €	700 Kč	
818F0036	Filtrační pásy IAQ filtr systém s přírodními enzymy	50 €	1 200 Kč	

SHORAI CURVE Black



LOXONE
READY



SHORAI
Curve

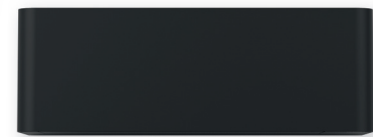

- HIGH LINE / Elegantní design / Matný bílý povrch
- Třída A+++ pro chlazení a topení / 3D distribuce vzduchu
- Aktivní ozónová filtrace / Ultra Pure / Základní filtr
- WiFi modul jako standardní součást jednotky

Typ zařízení	Chlazení [kW]	Topení [kW]	Vzduchový výkon [m³/h]	Rozměry V x Š x H [mm]	Akustický tlak [dB(A)/1,5 m]	Příkon/proud [W / A]	Cena € bez DPH	Cena Kč bez DPH
Chladivo R32 nebo R410A (BIREF)								
RAS-B10 P2KVSGB-E	2,5	3,2	680	293 x 822 x 226	22 - 40	35 / 0,15	755 €	17 400 Kč
RAS-B13 P2KVSGB-E	3,5	4,2	730	293 x 822 x 226	23 - 43	40 / 0,17	800 €	18 400 Kč
RAS-B16 P2KVSGB-E	4,6	5,5	720	293 x 822 x 226	26 - 44	45 / 0,20	890 €	20 500 Kč
RAS-B18 P2KVSGB-E	5,0	6,0	980	320 x 1076 x 248	31 - 44	40 / 0,17	960 €	22 100 Kč
RAS-B22 P2KVSGB-E	6,1	7,0	1070	320 x 1076 x 248	31 - 46	45 / 0,20	1 100 €	25 300 Kč
RAS-B24 P2KVSGB-E	7,0	8,0	1120	320 x 1076 x 248	35 - 48	50 / 0,22	1 300 €	29 900 Kč

43T66505	Ovladač designový dálkový IR, černý	součást balení		
43T66421	WiFi Interface – řízení přes aplikaci TOSHIBA Home AC Control	součást balení		
RB-RXS33-E	Ovladač komfortní dálkový IR vč. týdenního programu provozu a funkce temperování prostoru 8 °C	105 €	2 400 Kč	
TCB-IFCB5-PE	Modul pro externí řízení On/Off (kontaktem od kartového systému, okna nebo relé)	80 €	1 800 Kč	
TCB-SSRL011UUP-E	Interface pro připojení na centrální sběrnici VRF/RAV TCC- nebo TU2C-Link (Uh nebo U3/U4)	203 €	5 300 Kč	
818F0050	Filtrační pásy Ultra Pure PM2.5	součást balení	10 €	200 Kč
818F0072	Filtrační pásy Ultra Fresh filtr	35 €	800 Kč	
818F0023	Filtrační pásy s aktivním uhlíkem a extraktem katechin	30 €	700 Kč	
818F0036	Filtrační pásy IAQ filtr systém s přírodními enzymy	50 €	1 200 Kč	

HAORI

HAORI

- HIGH & DESIGN LINE / Inovativní textilní opláštění
- Třída účinnosti A+++ pro chlazení a topení (vel. 10, 13)
- Aktivní ozónová filtrace / Ultra Pure / Základní prachový filtr
- WiFi modul jako standardní součást jednotky
- Snadná individualizace vzhledu jednotky
- Možnost vlastního textilního pláště jednotky

LOXONE
READY

INCLUDED

Látkové výměnné potahy
pro vnitřní jednotky HAORILight Gray
(součást balení)Dark Gray
(součást balení)Bluish Gray
(volitelné příslušenství)Emerald Blue
(volitelné příslušenství)Gray Beige
(volitelné příslušenství)Dark Brown
(volitelné příslušenství)Váš vlastní
motiv / látka

Typ zařízení	Chlazení [kW]	Topení [kW]	Vzduchový výkon [m³/h]	Rozměry V x Š x H [mm]	Akustický tlak [dB(A)/1,5 m]	Příkon/proud [W / A]	Cena € bez DPH	Cena Kč bez DPH
Chladivo R32 nebo R410A (BIREF)								
RAS-B10 N4KVRG-E2	2,5	3,2	300-610	300 x 987 x 210	19 - 41	35 / 0,15	880 €	20 200 Kč
RAS-B13 N4KVRG-E1	3,5	4,2	320-670	300 x 987 x 210	19 - 43	40 / 0,17	960 €	22 100 Kč
RAS-B16 N4KVRG-E1	4,6	5,5	360-730	300 x 987 x 210	21 - 45	40 / 0,17	1 015 €	23 300 Kč
43T66505	Ovladač dálkový IR HAORI (vel. 10,13,16, alternativa 43T66422)					součást balení		
43T66421	WiFi Interface – řízení přes aplikaci TOSHIBA Home AC Control					součást balení		
TCB-IFCB5-PE	Modul pro externí řízení On/Off (kontaktem od kartového systému, okna nebo relé)					80 €	1 800 Kč	
TCB-SSRL011UUP-E	Interface pro připojení na centrální sběrnici VRF/RAV TCC- nebo TU2C-Link (Uh nebo U3/U4)					203 €	5 300 Kč	
RB-I4101-E	Látkový potah Dark Gray (tmavě šedá)					součást balení	95 €	2 200 Kč
RB-I4102-E	Látkový potah Light Gray (světle šedá)					součást balení	95 €	2 200 Kč
RB-I4103-E	Látkový potah Bluish Gray (modro šedá)					125 €	2 900 Kč	
RB-I4104-E	Látkový potah Gray Beige (šedo hnědá)					125 €	2 900 Kč	
RB-I4105-E	Látkový potah Dark Brown (tmavě hnědá)					125 €	2 900 Kč	
RB-I4106-E	Látkový potah Emerald Blue (stříbro modrá)					125 €	2 900 Kč	
818F0050	Filtrační pásy Ultra Pure PM2.5					součást balení	10 €	200 Kč
818F0072	Filtrační pásy Ultra Fresh filtr					35 €	800 Kč	
818F0023	Filtrační pásy s aktivním uhlíkem a extraktem katechin					30 €	700 Kč	
818F0036	Filtrační pásy IAQ filtr systém s přírodními enzymy					50 €	1 200 Kč	

DAISEIKAI 10 White

- PREMIUM LINE / Nová generace nejvyšší HighTech třídy
- Japonská tvarová elegancie / Matný bílý povrch jednotky
- Nejvyšší účinnost: Třída A+++ při chlazení & topení
- Aktivní ozónová filtrace PLASMA IONIZER s ionizací / Ultra Pure filtr / Základní prachový filtr
- Smart Sensing – detekce zdrojů tepla a osob, 3D směrování výdechu
- Podpora šíření tepla od jiných zdrojů (funkce Fire Place)
- WiFi modul jako standardní součást jednotek



Typ zařízení	Chlazení [kW]	Topení [kW]	Vzduchový výkon [m³/h]	Rozměry V x Š x H [mm]	Akustický tlak [dB(A)/1,5 m]	Příkon/proud [W / A]	Cena € bez DPH	Cena Kč bez DPH
Chladivo R32 nebo R410A (BIREF)								
RAS-B10 S4KVPGE-E	2,5	3,2	300-700	293 x 930 x 255	24 - 40	35 / 0,15	1 050 €	24 200 Kč
RAS-B13 S4KVPGE-E	3,5	4,0	330-750	293 x 930 x 255	26 - 41	40 / 0,17	1 150 €	26 500 Kč
RAS-B18 S4KVPGE-E	5,0	6,0	350-800	293 x 930 x 255	25 - 44	45 / 0,20	1 350 €	31 100 Kč
Ovladač	Ovladač dálkový designový IR, bílo-černý (vel. 10,13,18)					součást balení		
43T66421	WiFi Interface – řízení přes aplikaci TOSHIBA Home AC Control					součást balení		
TCB-IFCB5-PE	Modul pro externí řízení On/Off (kontaktem od kartového systému, okna nebo relé)					80 €	1 800 Kč	
TCB-SSRL011UUP-E	Interface pro připojení na centrální sběrnici VRF/RAV TCC- nebo TU2C-Link (Uh nebo U3/U4)					203 €	5 300 Kč	
818F0050	Filtrační pásy Ultra Pure PM2.5					součást balení		
818F0072	Filtrační pásy Ultra Fresh filtr					35 €	800 Kč	
818F0023	Filtrační pásy s aktivním uhlíkem a extraktem katechin					30 €	700 Kč	
818F0036	Filtrační pásy IAQ filtr systém s přírodními enzymy					50 €	1 200 Kč	

DAISEIKAI 10 Wood

- PREMIUM LINE / Nová generace nejvyšší HighTech třídy
- Japonská tvarová elegancie / Povrch přírodní dřevo z jasanu
- Nejvyšší účinnost: Třída A+++ při chlazení & topení
- Aktivní ozónová filtrace PLASMA IONIZER s ionizací / Ultra Pure filtr / Základní prachový filtr
- Smart Sensing – detekce zdrojů tepla a osob, 3D směrování výdechu
- Podpora šíření tepla od jiných zdrojů (funkce Fire Place)
- WiFi modul jako standardní součást jednotek



Typ zařízení	Chlazení [kW]	Topení [kW]	Vzduchový výkon [m³/h]	Rozměry V x Š x H [mm]	Akustický tlak [dB(A)/1,5 m]	Příkon/proud [W / A]	Cena € bez DPH	Cena Kč bez DPH
Chladivo R32 nebo R410A (BIREF)								
RAS-B10 S4KVDGE-E	2,5	3,2	300-700	293 x 940 x 257	24 - 40	35 / 0,15	1 250 €	28 800 Kč
RAS-B13 S4KVDGE-E	3,5	4,0	330-750	293 x 940 x 257	26 - 41	40 / 0,17	1 400 €	32 200 Kč
RAS-B18 S4KVDGE-E	5,0	6,0	350-800	293 x 940 x 257	25 - 44	45 / 0,20	1 650 €	38 000 Kč
Ovladač	Ovladač dálkový designový IR, černý (vel. 10,13,18)					součást balení		
43T66421	WiFi Interface – řízení přes aplikaci TOSHIBA Home AC Control					součást balení		
TCB-IFCB5-PE	Modul pro externí řízení On/Off (kontaktem od kartového systému, okna nebo relé)					80 €	1 800 Kč	
TCB-SSRL011UUP-E	Interface pro připojení na centrální sběrnici VRF/RAV TCC- nebo TU2C-Link (Uh nebo U3/U4)					203 €	5 300 Kč	
818F0050	Filtrační pásy Ultra Pure PM2.5					součást balení		
818F0072	Filtrační pásy Ultra Fresh filtr					35 €	800 Kč	
818F0023	Filtrační pásy s aktivním uhlíkem a extraktem katechin					30 €	700 Kč	
818F0036	Filtrační pásy IAQ filtr systém s přírodními enzymy					50 €	1 200 Kč	

KAZETY 1-CESTNÉ FLAT MULTI

- Ideální pro malé prostory / Pouze pro RAS MULTI
- Plně kompatibilní s ovladači řady RAV / VRF
- Jeden výdech na delší straně krycího panelu
- Ideální pro malé prostory, elegantní bílé provedení
- Mimořádně plochý dekorační panel s výškou 30 mm
- Možnost detektoru přítomnosti osob (volitelné příslušenství)
- Nutné příslušenství: Krycí panel + Dálkový / Kabelový ovladač
- Možnost ovládání přes WiFi a Smartphone (volit. příslušenství)
- Ovladače a panely společné s řadou RAV Business
- Volitelné příslušenství: Pohybový senzor, Dálkový IR ovladač,
- Plazmový elektrostatický filtr (výběr jedné verze z nabídky)
- Minimální vestavná výška podhledu 180 mm



Typ zařízení	Chlazení [kW]	Topení [kW]	Vzduchový výkon [m³/h]	Rozměry V x Š x H [mm]	Akustický tlak [dB(A)/1,5 m]	Příkon/proud [W / A]	Cena € bez DPH	Cena Kč bez DPH
Chladivo R32 nebo R410A (BIREF)								
RAS-M05 G3YVG-E	1,5	2,0	480	150 x 990 x 450	25 - 37	15 / 0,07	1 050 €	24 200 Kč
RAS-M10 G3YVG-E	2,5	3,2	520-310	150 x 990 x 450	39 - 52	18 / 0,08	1 300 €	29 900 Kč
RAS-M13 G3YVG-E	3,6	4,0	520-310	150 x 990 x 450	39 - 53	19 / 0,08	1 400 €	32 200 Kč
RAS-M16 G3YVG-E	4,6	5,5	750-500	150 x 1180 x 450	33 - 39	25 / 0,11	1 450 €	33 400 Kč
RAS-M24 G3YVG-E	7,0	8,0	940-600	150 x 1180 x 450	50 - 59	42 / 0,18	1 740 €	40 000 Kč

KRYCÍ PANEL BÍLÝ A JEHO PŘÍSLUŠENSTVÍ

RBC-UY32P-E	Krycí panel pro široký rovnoměrný proud vzduchu (pro velikost 10 a 13)	30 x 1230 x 530	555 €	12 800 Kč
RBC-UY42P-E	Krycí panel pro široký rovnoměrný proud vzduchu (pro velikost 16 a 24)	30 x 1410 x 530	580 €	13 300 Kč
RBC-AX33UYP-E	Ovladač IR dálkový – sada ovladač + přijímač (pro 1-cestné kazety RAS, RAV, VRF)		80 €	1 800 Kč
TCB-SIR41UYP-E	Senzor pohybu – Kit pro 1-cestné kazety (pro 1-cestné kazety RAS, RAV, VRF)		120 €	2 800 Kč
TCB-EAPC1UYHP-E	Sada plazmového elektrostatického filtru PURE pro 1-cestné kazety vč. IR dálkového ovladače s funkcí PURE		300 €	6 900 Kč

OVLADAČE A OSTATNÍ PŘÍSLUŠENSTVÍ

RBC-ASCU32Y-E	Ovladač kompaktní kabelový s podsvíceným LCD displejem		100 €	2 300 Kč
RBC-AMSU52-E	Ovladač komfortní bílý PLUS s podsvíceným LCD displejem, HotKeys	120 x 120 x 20	205 €	4 700 Kč
RBC-AWSU52-E	Ovladač komfortní bílý PLUS s podsvíceným LCD displejem, HotKeys, s Bluetooth	120 x 120 x 20	225 €	5 200 Kč
BMS-IWF0010UCP-E	WiFi 1:1 Interface (pro ovládání vybraných jednotek RAS, RAV a VRF přes WiFi)		180 €	4 100 Kč
TCB-IFCB5-PE	Modul pro externí řízení On/Off (kontaktem od kartového systému, okna nebo relé)		80 €	1 800 Kč
TO-RC-KNX-1i	KNX Interface 1:1 – modul pro 1 vnitřní jednotku (kabelové připojení jako lokální ovladač)		610 €	14 000 Kč
TO-RC-MBS-1	MODbus 1:1 interface (pro ovládání vybraných jednotek RAS, RAV a VRF přes MODbus - sběrnice AB)		620 €	14 300 Kč
TO-RC-BAC-1	BACnet Interface 1:1 – pro 1 vnitřní jednotku (kabelové připojení jako lokální ovladač)		830 €	19 100 Kč

KAZETY 60x60 SLIM MULTI

- Nová generace Kazet 60x60 SLIM pro RAS Multi
- Plně kompatibilní s ovladači řady RAV / VRF
- Dekorační panel 62 x 62 cm v bílé nebo černé barvě
- Dokonalá distribuce vzduchu 360° / Energy Monitoring spotřeby
- Nutné příslušenství: Krycí panel + Dálkový / Kabelový ovladač
- Možnost ovládání přes WiFi a Smartphone (volit. příslušenství)
- Ovladače a panely společně s řadou RAV Business
- Volitelné příslušenství: Senzor přítomnosti osob, Dálkový IR ovladač

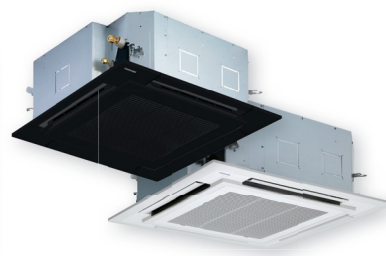

Typ zařízení	Chlazení [kW]	Topení [kW]	Vzduchový výkon [m³/h]	Rozměry V x Š x H [mm]	Akustický tlak [dB(A)/1,5 m]	Příkon/proud [W / A]	Cena € bez DPH	Cena Kč bez DPH
Chladivo R32								
RAS-M10 S4MUVG-E	2,5	3,2	590	256 x 575 x 575	30 - 37	24 / 0,10	1 215 €	27 900 Kč
RAS-M13 S4MUVG-E	3,5	4,2	620	256 x 575 x 575	33 - 39	26 / 0,11	1 285 €	29 600 Kč
RAS-M16 S4MUVG-E	4,6	5,5	660	256 x 575 x 575	33 - 41	29 / 0,13	1 325 €	30 500 Kč

KRYCÍ PANEL BÍLÝ A JEHO PŘÍSLUŠENSTVÍ

RBC-UM21P-E	Krycí panel pro kazetové jednotky 60x60 SLIM White					12 x 620 x 620	410 €	9 400 Kč
RBC-AXU31UMP-E	Ovladač IR dálkový – sada ovladač + přijímač (Kazetové 60x60 SLIM White řady RAS Multi, RAV, VRF)						170 €	3 900 Kč
TCB-SIR41UMP-E	Senzor pohybu – Kit pro roh kazety 60x60 SLIM White (RAS Multi, RAV, VRF)						120 €	2 800 Kč

KRYCÍ PANEL ČERNÝ A JEHO PŘÍSLUŠENSTVÍ

RBC-UM21PB-E	Krycí panel pro kazetové jednotky 60x60 SLIM Black					12 x 620 x 620	430 €	9 900 Kč
RBC-AXU31UMPB-E	Přijímač dálkový IR černý (Kazetové 60x60 SLIM řady RAS Multi, RAV, VRF)						190 €	4 400 Kč

OVLADAČE A OSTATNÍ PŘÍSLUŠENSTVÍ

RBC-ASCU32Y-E	Ovladač kompaktní kabelový, s podsvícením, dotyková tlačítka, nastavení DN kódů					86 x 86 x 16	100 €	2 300 Kč
RBC-AMSU52-E	Ovladač komfortní kabelový bílý PLUS s podsvíceným LCD displejem, HotKeys					120 x 120 x 20	205 €	4 700 Kč
RBC-AWSU52-E	Ovladač komfortní bílý PLUS s podsvíceným LCD displejem, HotKeys, s Bluetooth					120 x 120 x 20	225 €	5 200 Kč
BMS-IWF0010UCP-E	WiFi 1:1 Interface (pro ovládání vybraných jednotek RAS Multi, RAV a VRF přes WiFi)						180 €	4 100 Kč
TO-RC-KNX-1i	KNX Interface 1:1 – modul pro 1 vnitřní jednotku (kabelové připojení jako lokální ovladač)						610 €	14 000 Kč
TO-RC-MBS-1	MODbus 1:1 interface (pro ovládání vybraných jednotek RAS, RAV a VRF přes MODbus - sběrnice AB)						620 €	14 300 Kč
TO-RC-BAC-1	BACnet Interface 1:1 – pro 1 vnitřní jednotku (kabelové připojení jako lokální ovladač)						830 €	19 100 Kč
TCB-IFCB5-PE	Modul pro externí řízení On/Off (kontaktem od kartového systému, okna nebo relé)						80 €	1 800 Kč
TCB-FF101URE2	Příruba pro přívod čerstvého vzduchu ø 100 mm						80 €	1 800 Kč

PARAPETNÍ

- Bi-Flow jednotka pro optimální nastavení proudění vzduchu (se dvěma výdechy)
- Třída až A++ / efekt podlahového topení (spodní výdech)
- Rozměrný základní prachový fi ltr a IAQ fi ltrační systém
- Možnost detektoru úniku chladiva v těle jednotky (volitelné příslušenství)
- WiFi modul jako volitelné příslušenství

LOXONE
READY

Typ zařízení	Chlazení [kW]	Topení [kW]	Vzduchový výkon [m ³ /h]	Rozměry V x Š x H [mm]	Akustický tlak [dB(A)/1,5 m]	Příkon/proud [W / A]	Cena € bez DPH	Cena Kč bez DPH
Chladivo R32 nebo R410A (BIREF)								
RAS-B10 J2FVG-E1	2,5	3,2	258-492	600 x 700 x 220	26 - 39	25 / 0,11	1 160 €	26 700 Kč
RAS-B13 J2FVG-E1	3,5	4,2	270-528	600 x 700 x 220	27 - 40	30 / 0,13	1 270 €	29 200 Kč
RAS-B18 J2FVG-E1	5,0	6,0	366-600	600 x 700 x 220	34 - 46	40 / 0,17	1 530 €	35 200 Kč
43T66390	Ovladač Dálkový IR					součást balení		
RB-N106S-G	WiFi Interface s kabelem – řízení přes aplikaci TOSHIBA Home AC Control / Parapetní (vel. 10,13,18)					120 €	2 800 Kč	
RB-I301-E	Senzor úniku chladiva pro jednotky řady J2FVG-E					255 €	5 900 Kč	
TCB-IFCB5-PE	Modul pro externí řízení On/Off (kontaktem od kartového systému, okna nebo relé)					80 €	1 800 Kč	
TCB-SSRLO11UUP-E	Interface pro připojení na centrální sběrnici VRF/RAV TCC- nebo TU2C-Link (Uh nebo U3/U4)					203 €	5 300 Kč	
818F0050	Filtrační pásy Ultra Pure PM2.5					10 €	200 Kč	
818F0072	Filtrační pásy Ultra Fresh filtr					35 €	800 Kč	
818F0023	Filtrační pásy s aktivním uhlíkem a extraktem katechin					30 €	700 Kč	
818F0036	Filtrační pásy IAQ filtr systém s přírodními enzymy					50 €	1 200 Kč	











MEZISTROPNÍ MULTI

- Nejnižší vestavná výška – pouhých 210 mm
- Nastavitelný externí statický tlak až 45 Pa
- Čerpadlo kondenzátu je součástí dodávky



Typ zařízení	Chlazení [kW]	Topení [kW]	Vzduchový výkon [m ³ /h]	Rozměry V x Š x H [mm]	Akustický tlak [dB(A)/1,5 m]	Příkon/proud [W / A]	Cena € bez DPH	Cena Kč bez DPH
Chladivo R32 nebo R410A (BIREF)								
RAS-M10 U2DVG-E	2,7	4,0	570	210 x 700 x 450	27 - 35	48 / 0,21	1 360 €	31 300 Kč
RAS-M13 U2DVG-E	3,7	5,0	610	210 x 700 x 450	27 - 37	54 / 0,23	1 380 €	31 700 Kč
RAS-M16 U2DVG-E	4,5	5,5	780	210 x 900 x 450	24 - 35	62 / 0,27	1 480 €	34 000 Kč
RAS-M22 U2DVG-E	6,0	7,0	1000	210 x 1100 x 450	32 - 38	69 / 0,30	1 720 €	39 600 Kč
RAS-M24 U2DVG-E	7,0	8,0	1060	210 x 1100 x 450	33 - 39	76 / 0,33	1 740 €	40 000 Kč
IR Ovladač	Ovladač dálkový IR pro Mezistropní jednotky vč. ext. přijímače					součást balení		
TCB-DUCEX10M	Prodlužovací kabel 10 m mezi infrapřijímač ovladače a jednotku					120 €	2 800 Kč	
RB-RWS21-E	Kabelový komfortní ovladač s týdenním programem (pouze pro Mezistropní řady RAS)					330 €	7 600 Kč	
AP-IR-WiFi-5	AIR PATROL – Ovládání přes WiFi a rozhraní chytrého telefonu (iOS nebo Android)					360 €	8 300 Kč	
TCB-IFCB5-PE	Modul pro externí řízení On/Off (kontaktem od kartového systému, okna nebo relé)					80 €	1 800 Kč	
43H80030	Vzduchový filtr základní pro modely vel. 10, 13 (pro servisní výměnu)					120 €	2 800 Kč	
43H80038	Držák vzduchového filtru pro modely vel. 10, 13 (pro prvotní montáž)					75 €	1 700 Kč	
43H80036	Vzduchový filtr základní pro modely vel. 16 (pro servisní výměnu)					135 €	3 100 Kč	
43H80039	Držák vzduchového filtru pro modely vel. 16 (pro prvotní montáž)					75 €	1 700 Kč	
43H80037	Vzduchový filtr základní pro modely vel. 22, 24 (pro servisní výměnu)					145 €	3 300 Kč	
43H80040	Držák vzduchového filtru pro modely vel. 22, 24 (pro prvotní montáž)					90 €	2 100 Kč	

PŘEHLED FUNKCÍ A VYBAVENÍ

TECHNICKÉ PROVEDENÍ										
Název řady	SEIYA Classic 2	SEIYA 2023	SHORAI EDGE Black / White	SHORAI CURVE Black / White	HAORI	DAISEIKAI 10 White / Wood	Parapetní	Kazetové 60x60	Kazetové 1-cestné	Mezistropní
Označení	B2KVG-E2	E2KVG-E	G3KVSG(B)-E	P2KVSG(B)-E	N4KVRG-E	S4KV(P/D)-G-E	J2FVG-E	S4MUVG-E	G3YVG-E	U2DVG-E
Vyobrazení										
Typ	Single Split	1:1	1:1	1:1	1:1	1:1	1:1	--	--	--
	Multi Split	MULTI	MULTI	MULTI	MULTI	MULTI	MULTI	MULTI	MULTI	MULTI
Filtrace	Základní prachový filtr	●	●	●	●	●	●	●	●	○
	Carbon-katechin filtr	○	○	○	○	○	○			
	Ultra Pure PM2.5 filtr	○	○	●	●	●	●	○	○	
	Ultra Fresh systém	○	●	○	●	○	○	○	○	
	IAQ filtr systém	○	○	○	○	○	○	●	○	○
	Ionizátor/Ozonové čištění				●	●	●		○	
	Samočisticí funkce	●	●	●	●	●	●	●	●	●
Výbava	TOSHIBA WiFi	○	○	●	●	●	○	○	○	
	Infra dálkový ovladač	●	●	●	●	●	●	○	○	●
	Kabelový ovladač (volit.)		○*2	○*2	○*2	○*2		○	○	○
	Čerpadlo kondenzátu							●	●	●
Funkce	Automatický restart	●	●	●	●	●	●	●	●	●
	Quiet (Tichý režim)	●	●	●	●	●	●	●	●	●
	Comfort Sleep	●	●	○*2	○*2	○*2	○*2	●	●	●
	Power 100/75/50%	○*2	○*2	●	●	●	●	○	○	
	One Touch Preset	●	●	○*2	○*2	○*2	○*2	●		●
	Hi Power mód	●	●	●	●	●	●	●	●	●
	ECO mód	●	●	●	●	●	●	●		●
	Řízení pohybu lamely	●	●	●	●	●	●	●	●	
	3D HADA Care Airflow			●	●	●	●			
	3D distribuce vzduchu			18/22/24	18/22/24	●	●			
	OFF Timer	●	●	●	●	●	●	●	○	○
	24h timer ON/OFF	●	●	○*2	○*2	○*2	○*2	●	●	●
	Týdenní program	○*2	○*2	○	○	○*2	○*2	●	○	○
	Fireplace (režim krb)			●	●	●	●	●		
Senzor pohybu						●	○	○		
Funkce 8°	●	●	●	●	●	●	●	○	○	
Technika	Single Rotary kompresor	07 – 18	07 – 18	07/10/13/16	07/10/13/16	10/13/16		10/13		
	Twin Rotary kompresor	24	24	18/22/24	18/22/24	18/22/24	●	18		
	Diagnostika poruchy	●	●	●	●	●	●	●	●	●
	Externí ON/OFF	○*1	○*1	○*1	○*1	○*1	○*1	○*1	○*1	○*1

○ Volitelné příslušenství ● Při použití TCB-IFCB5-PE ●*2 S použitím ovladače Comfort

ESTIA / ZÁKLADNÍ INFORMACE

Následující informace nenahrazují Návod k instalaci a slouží pouze jako vodítko pro návrh instalace a jako shrnutí základních informací o montáži tepelného čerpadla Toshiba ESTIA. Správnost instalace vždy konzultujte s vaším dodavatelem. Jen odborná firma Vám zaručí dodržení zásad správné instalace.

DOPORUČENÍ PRO OBJEKTY S TČ ESTIA:

- Objekt s TČ by měl být zateplen a osazen kvalitními okny
- Nepřekombinujte topný systém, méně technologií zajistí jednodušší obsluhu a lepší návratnost i efektivitu investice
- Každé zvýšení požadované teploty topné vody má výrazný vliv na spotřebu každého TČ, proto požadovanou teplotu dobře zvažte
- Instalace TČ je možná i na stávající topný systém, konzultujte však tepelné ztráty objektu (např. s pomocí účtů za plyn nebo elektřinu)
- Maximálních úspor dosáhnete při dodržení zásad nízkoteplotního vytápění

DOPORUČENÍ PRO TOPNÉ SYSTÉMY S TČ ESTIA:

- Při návrhu respektujte zásady a doporučené uspořádání systému uvedené v Základních typech instalací
- Nejvyšší provozní účinnost TČ je s podlahovým topením v celém objektu
- Kombinaci TČ s neregulovatelnými zdroji tepla řešte výhradně přes akumulaci nádrže
- Topný systém rozdělte na maximálně 2 teplotní zóny (zóna 2 vždy s nižší teplotou než zóna 1) a případně ohřev TUV jako „třetí samostatnou zónu“
- Nezřizujte druhou zónu kvůli pár topným žebříkům v koupelnách – přijmete o výhodu nízkoteplotního systému a část účinnosti TČ

DOPORUČENÍ PRO ZÁSOBNÍKY TUV:

- Pro RD je min. velikost zásobníku 200 litrů díky nižší teplotě TUV
- Pokud je v objektu velká rohová vana, doporučujeme zásobník 300 litrů
- Ohřev TUV nad 45 °C znamená častější zapínání elektrického dohřevu
- Pro ohřev TUV vždy použijte samostatný okruh a instalujte 3-cestný ventil
- Používejte kvalitní zásobníky TUV pro TČ s dostatečným přenosem výkonu

DOPORUČENÍ PRO INSTALACI:

- Tepelné čerpadlo raději naddimenzujte, nikoliv naopak
- Při ohřevu TUV vždy používejte 3-cestný ventil
- Do topného okruhu TUV instalujte regulační ventil pro regulaci průtoku
- Do systému instalujte akumulaci nádobu min. 100 l, popř. Bypass pro zajištění trvalého průtoku
- Při více zdrojích tepla instalujte zpětné klapky dle základních schémat
- Neodpojujte elektrické příkony na jističích ani jiná související zařízení bez přenastavení konfigurace TČ
- Venkovní jedn. instalujte min. 50 cm nad terénem s ohledem na výšku sněhu
- Zvažte topný kabel do vany venk. jedn. (ochrana proti zamrznání kondenzátu)

PODMÍNKY MĚŘENÍ PARAMETRŮ:

- Topení:** Venkovní teplota 7 °C ST, 6 °C MT, teplota na výstupu 35 °C, $\Delta T = 5$ °C
- Chlazení:** Venkovní teplota 35 °C ST, teplota na výstupu 18 °C, $\Delta T = 5$ °C
- Délky rozvodů:** Délka 7,5 m, bez převýšení mezi vnitřní a venkovní jednotkou
- Hladina akustického tlaku:** Měřeno ve vzdálenosti 1 metr od venkovní jednotky

VÝKONOVÉ KŘIVKY TEPELNÝCH ČERPADEL

- TČ vybírejte podle teplotních ztrát při výpočtové teplotě
- Výkon TČ při výpočtové teplotě nebo výkon el. záložního topení by měl pokrýt potřebu tepla při výpočtové teplotě
- Do rozvodů ÚT lze doplnit elektr. back-up ohřev spínaný signálem z Hydroboxu při venkovní teplotě pod nastavenou mez.
- Volbu zařízení ověřte programem ESTIA Sales Support
- ESTIA: Měřeno při 100% výkonu, včetně odtávání, při stálé venkovní teplotě na výstupu (35 °C, 45 °C, 55 °C a 60 °C)
- Koncová zařízení dimenzujte na požadovaný výkon při uvažované teplotě topné vody

ESTIA R32 –11 KW, 3 FÁZOVÁ

Příklad výkonové křivky udává závislost výkonu TČ na venkovní teplotě, měřeno při 100% výkonu, včetně odtávání, teplotní spád $\Delta T = 5$ °C (teplota vstupu / výstupu)

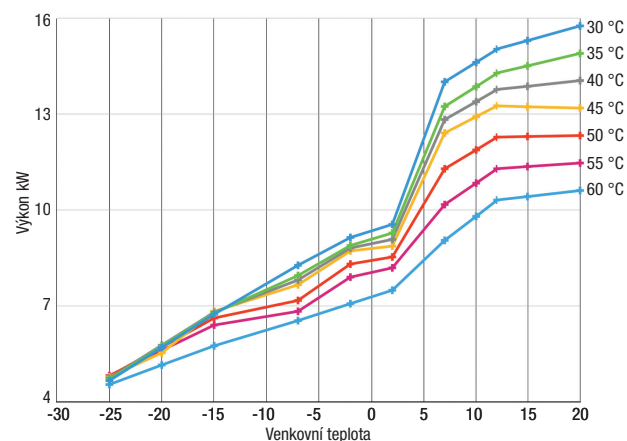

ESTIA R32

- > Kompaktní provedení chlazení/topení/ohřev TUV
- > Vnitřní jednotka tvoří jeden celek ALL-IN-ONE
- > Pro byty nebo malé rodinné domy
- > Ideální pro nízkoteplotní topné systémy
- > Integrovaný zásobník TUV 210 l ve vnitřní jednotce
- > Elektrické záložní topení 3-6 kW resp. 6-9 kW
- > Možnost připojení na internet / WiFi
- > Řízení až 2 teplotních zón (dle typu) + ohřev TUV
- > 1fázové provedení (rozložení mezi hl. přívod, záložní topení, el. ohřev TUV)
- > Seznam elektrických přívodů zařízení:
 - 1x přívod pro tepelné čerpadlo
 - 1x nebo 2x přívod pro záložní elektrické topení (včetně elektrického ohřevu zásobníku TUV)
- > Provozní teploty na výstupu:
 - ☀️ Topení: 55 °C (vel. 4, 6, 14); 65 °C (vel. 8, 11)
 - ❄️ Chlazení: 7 °C (vel. 4, 6, 8, 11, 14)
- > Autonomní ekvitermní regulace topení
- > Integrované beznapěťové vstupy a výstupy
- > 1 nebo 2 teplotní zóny (okruhy):
 - SM, ST: 1 teplotní zóna a ohřev TUV
 - MT: až 2 teplotní zóny a ohřev TUV
- > Průměry potrubí CU
 - Vel. 401 a 601 – ø 6 / 12 mm
 - Vel. 801 a 1101 – ø 6 / 16 mm
- > 5 let záruka na kompresor



- 2 Hydrobox / Až 2 zóny a ohřev TUV
HWT-xxx XWHMxW-E
HWT-xxx(x) XWHTxW-E

- 1 All-In-One
1 zóna a ohřev TUV
HWT-xxx(x) S21SMxW-E
HWT-xxx(x) S21STxW-E

- 2 All-In-One
Až 2 zóny a ohřev TUV
HWT-xxxx S21MT9W-E



- 1 Estia 1-fázové HWT-xxx HW-E

- 2 Estia 1-fázové HWT-xxx(x) HW-E

- 3 Estia 3-fázové HWT-xxx(x) H8W-E



Ovládání přes smartphone
(pouze s WiFi)

Energy Monitoring
(pouze s WiFi)

VÝKONOVÉ CHARAKTERISTIKY

Maximální topný výkon zařízení ~ 1 fázové napájení

Zařízení	4 kW / 1f	6 kW / 1f	8 kW / 1f	11 kW / 1f	14 kW / 1f
A7 / W35	7,25	7,25	11,90	13,24	18,39
A2 / W35	6,42	6,42	10,30	11,46	16,13
A-7 / W35	4,80	6,06	8,11	9,10	13,05
A-15 / W35	3,73	4,75	6,46	7,37	10,08

Celoroční účinnost prostorového vytápění ~ 1 fázové napájení

Zařízení	4 kW / 1f	6 kW / 1f	8 kW / 1f	11 kW / 1f	14 kW / 1f
η_s 35 °C (%)	178	180	182	179	183
η_s 55 °C (%)	135	132	142	142	138

Maximální topný výkon zařízení ~ 3 fázové napájení

Zařízení	8 kW / 3f	11 kW / 3f	14 kW / 3f
A7 / W35	12,27	15,50	18,39
A2 / W35	10,66	13,58	16,13
A-7 / W35	8,23	10,49	13,05
A-15 / W35	6,52	8,03	10,08

Celoroční účinnost prostorového vytápění ~ 3 fáz. nap.

Zařízení	8 kW / 3f	11 kW / 3f	14 kW / 3f
η_s 35 °C (%)	177	179	180
η_s 55 °C (%)	140	138	139

PŘÍSLUŠENSTVÍ ESTIA R32

HWS-AMSU51-E	Ovladač druhý externí přídatný (možnost funkce prostorového termostatu – Estia R32 série 1 a 2)	215 €	4 900 Kč
Senzor 95612037	Teplotní čidlo pro ext. zásobník TUV nebo teploty 2. zóny (zař. pro 2 zóny, 1 senzor je součástí dodávky)	70 €	1 600 Kč
HWS-IWF0010UP-E	WiFi interface – řízení pomocí internetu a aplikace TOSHIBA Home AC Control	180 €	4 100 Kč
HWS-IFAIP01U-E	Analog Interface 0–10 V – přímé řízení výkonu nebo teploty výstupní vody, vstup od solárních FV panelů	360 €	8 300 Kč
BMS-IFMB0UEW-E	MODbus® Interface – řízení 1 nebo skupiny až 8 zařízení současně	640 €	14 700 Kč
BMS-IFKX0UEW-E	KNX® Interface – řízení 1 nebo skupiny až 8 zařízení současně	770 €	17 700 Kč
HWS-CPR01W-E	Cirkulation-Kit – rozšíření cirkulace TUV pro zásobník ALL-IN-ONE	660 €	15 200 Kč

ESTIA R32 / HYDROBOX (až 65 °C)



1 Estia 1-fázové HWT-xxx HW-E

2 Estia 1-fázové HWT-xxx(x) HW-E
3 Estia 3-fázové HWT-xxx(x) H8W-E2 Hydrobox / Až 2 zóny a ohřev TUV
HWT-xxx XWHMxW-E
HWT-xxx(x) XWHTxW-E

Venkovní jednotka (typ)	Tepelný výkon		Účinnost Topení	Rozměry	Akustický tlak	Max. příkon / Max. proud	Cena jednotková	Cena sestavy	Cena jednotková	Cena sestavy
Vnitřní jednotka (typ)	Topení [kW]	Chlazení [kW]	SCOP / COP	V x Š x H [mm]	[dB(A)/1m]	[kW / A]	€ bez DPH	€ bez DPH	Kč bez DPH	Kč bez DPH

Chladivo R32

AŽ 2 ZÓNY A OHŘEV TUV / ~ 1 FÁZOVÉ NAPÁJENÍ

1 HWT-401 HW-E	4,0	4,0	4,53 / 5,20	630 x 800 x 300	45 / 46	1,15 / 5,00	1 890 €		43 500 Kč	
2 HWT-601 XWHM3W-E	hydrobox - el. 3 kW		A+++	725 x 450 x 235	40 / 40	1x 10 A + 1x 16 A	3 550 €	5 440 €	81 500 Kč	125 000 Kč
2 HWT-601 XWHT6W-E	hydrobox - el. 6 kW		A+++	725 x 450 x 235	40 / 40	1x 10 A + 3x 16 A	3 690 €	5 580 €	84 500 Kč	128 000 Kč
1 HWT-601 HW-E	6,0	5,0	4,58 / 4,80	630 x 800 x 300	46 / 46	1,52 / 6,61	2 100 €		48 000 Kč	
2 HWT-601 XWHM3W-E	hydrobox - el. 3 kW		A+++	725 x 450 x 235	40 / 40	1x 13 A + 1x 16 A	3 550 €	5 650 €	81 500 Kč	129 500 Kč
2 HWT-601 XWHT6W-E	hydrobox - el. 6 kW		A+++	725 x 450 x 235	40 / 40	1x 13 A + 3x 16 A	3 690 €	5 790 €	84 500 Kč	132 500 Kč
2 HWT-801 HW-E	8,0	6,0	4,63 / 5,19	1050 x 1010 x 370	51 / 50	1,88 / 8,17	3 700 €		85 000 Kč	
2 HWT-1101 XWHT6W-E	hydrobox - el. 6 kW		A+++	725 x 450 x 235	38 / 38	1x 16 A + 3x 16 A	4 190 €	7 890 €	96 000 Kč	181 000 Kč
2 HWT-1101 XWHT9W-E	hydrobox - el. 9 kW		A+++	725 x 450 x 235	38 / 38	1x 16 A + 3x 16 A	4 400 €	8 100 €	101 000 Kč	186 000 Kč
2 HWT-1101 HW-E	11,0	8,0	4,55 / 4,60	1050 x 1010 x 370	51 / 51	2,86 / 12,43	4 120 €		94 500 Kč	
2 HWT-1101 XWHT6W-E	hydrobox - el. 6 kW		A+++	725 x 450 x 235	38 / 38	1x 20 A + 2x 16 A	4 190 €	8 310 €	96 000 Kč	190 500 Kč
2 HWT-1101 XWHT9W-E	hydrobox - el. 9 kW		A+++	725 x 450 x 235	38 / 38	1x 20 A + 3x 16 A	4 400 €	8 520 €	101 000 Kč	195 500 Kč
2 HWT-1401 HW-E	14,0	10,0	4,65 / 4,60	1050 x 1010 x 370	59 / 59		5 510 €		126 000 Kč	
2 HWT-1401 XWHT9W-E	hydrobox - el. 9 kW		A+++	725 x 450 x 235	40 / 40	1x 25 A + 3x 16 A	5 180 €	10 690 €	119 000 Kč	245 000 Kč

AŽ 2 ZÓNY A OHŘEV TUV / ~ 3 FÁZOVÉ NAPÁJENÍ

3 HWT-801 H8W-E	8,0	6,0	4,51 / 5,06	1050 x 1010 x 370	50 / 53	1,88 / 2,72	4 900 €		112 000 Kč	
2 HWT-1101 XWHT6W-E	hydrobox - el. 6 kW		A+++	725 x 450 x 235	40 / 40	3x 10 A + 3x 16 A	4 190 €	9 090 €	96 000 Kč	208 000 Kč
2 HWT-1101 XWHT9W-E	hydrobox - el. 9 kW		A+++	725 x 450 x 235	40 / 40	3x 10 A + 3x 16 A	4 400 €	9 300 €	101 000 Kč	213 000 Kč
3 HWT-1101 H8W-E	11,0	8,0	4,56 / 4,74	1050 x 1010 x 370	58 / 54	2,86 / 4,14	5 500 €		126 000 Kč	
2 HWT-1101 XWHT6W-E	hydrobox - el. 6 kW		A+++	725 x 450 x 235	38 / 38	3x 13 A + 3x 16 A	4 190 €	9 690 €	96 000 Kč	222 000 Kč
2 HWT-1101 XWHT9W-E	hydrobox - el. 9 kW		A+++	725 x 450 x 235	38 / 38	3x 13 A + 3x 16 A	4 400 €	9 900 €	101 000 Kč	227 000 Kč
3 HWT-1401 H8W-E	14,0	10,0	4,57 / 4,60	1050 x 1010 x 370	59 / 59		7 010 €		161 000 Kč	
2 HWT-1401 XWHT9W-E	hydrobox - el. 9 kW		A+++	725 x 450 x 235	40 / 40	3x 13 A + 3x 16 A	5 180 €	12 190 €	119 000 Kč	280 000 Kč

ESTIA R32 / ALL IN ONE (AŽ 65 °C)



1 Estia 1-fázové HWT-xxx HW-E



2 Estia 1-fázové HWT-xxx(x) HW-E

3 Estia 3-fázové HWT-xxx(x) H8W-E

1 All-In-One
1 zóna a ohřev TUV
HWT-xxx(x) S21MMxW-E
HWT-xxx(x) S21STxW-E

2 All-In-One
AŽ 2 zóny a ohřev TUV
HWT-xxx S21MT9W-E



Venkovní jednotka (typ)	Tepelný výkon		Účinnost	Rozměry	Akustický	Max. příkon /	Cena	Cena	Cena	Cena
Vnitřní jednotka (typ)	Topení [kW]	Chlazení [kW]	SCOP / COP	V x Š x H [mm]	tlak [dB(A)/1m]	Max. proud [kW / A]	jednotková € bez DPH	sestavy € bez DPH	jednotková Kč bez DPH	sestavy Kč bez DPH

Chladivo R32

1 ZÓNA A OHŘEV TUV / ~ 1 FÁZOVÉ NAPÁJENÍ

1 HWT-601 HW-E	6,0	5,0	4,58 / 4,80	630 x 800 x 300	46 / 46	1,52 / 6,61	2 100 €		48 000 Kč	
1 HWT-602 S21MM3W-E	All-In-One - el. 3 kW		A+++	1700 x 595 x 670	40 / 40	1x 13 A + 1x 16 A	7 690 €	9 790 €	176 000 Kč	224 000 Kč
1 HWT-602 S21MM6W-E	All-In-One - el. 6 kW		A+++	1700 x 595 x 670	40 / 40	1x 13 A + 3x 16 A	8 450 €	10 550 €	194 000 Kč	242 000 Kč
2 HWT-801 HW-E	8,0	6,0	4,63 / 5,19	1050 x 1010 x 370	51 / 50	1,88 / 8,17	3 700 €		85 000 Kč	
1 HWT-1102 S21ST9W-E	All-In-One - el. 9 kW		A+++	1700 x 595 x 670	40 / 40	1x 16 A + 3x 16 A	6 990 €	10 690 €	160 000 Kč	245 000 Kč
2 HWT-1101 HW-E	11,0	8,0	4,55 / 4,60	1050 x 1010 x 370	51 / 51	2,86 / 12,43	4 120 €		94 500 Kč	
1 HWT-1102 S21ST9W-E	All-In-One - el. 9 kW		A+++	1700 x 595 x 670	40 / 40	1x 20 A + 3x 16 A	6 990 €	11 110 €	160 000 Kč	254 500 Kč
2 HWT-1401 HW-E	14,0	10,0	4,65 / 4,60	1050 x 1010 x 370	59 / 59		5 510 €		126 000 Kč	
1 HWT-1402 S21ST9W-E	All-In-One - el. 9 kW		A+++	1700 x 595 x 670	42 / 42	1x 25 A + 3x 16 A	7 700 €	13 210 €	177 000 Kč	303 000 Kč

1 ZÓNA A OHŘEV TUV / ~ 3 FÁZOVÉ NAPÁJENÍ

3 HWT-801 H8W-E	8,0	6,0	4,51 / 5,06	1050 x 1010 x 370	50 / 53	1,88 / 2,72	4 900 €		112 000 Kč	
1 HWT-1102 S21ST9W-E	All-In-One - el. 9 kW		A+++	1700 x 595 x 670	40 / 40	3x 10 A + 3x 16 A	6 990 €	11 890 €	160 000 Kč	272 000 Kč
3 HWT-1101 H8W-E	11,0	8,0	4,56 / 4,74	1050 x 1010 x 370	58 / 54	2,86 / 4,14	5 500 €		126 000 Kč	
1 HWT-1102 S21ST9W-E	All-In-One - el. 9 kW		A+++	1700 x 595 x 670	40 / 40	3x 13 A + 3x 16 A	6 990 €	12 490 €	160 000 Kč	286 000 Kč
3 HWT-1401 H8W-E	14,0	10,0	4,57 / 4,60	1050 x 1010 x 370	59 / 59		7 010 €		161 000 Kč	
1 HWT-1402 S21ST9W-E	All-In-One - el. 9 kW		A+++	1700 x 595 x 670	42 / 42	3x 13 A + 3x 16 A	7 700 €	14 710 €	177 000 Kč	338 000 Kč

AŽ 2 ZÓNY A OHŘEV TUV / ~ 1 FÁZOVÉ NAPÁJENÍ

2 HWT-801 HW-E	8,0	6,0	4,63 / 5,19	1050 x 1010 x 370	51 / 50	1,88 / 8,17	3 700 €		85 000 Kč	
2 HWT-1102 S21MT9W-E	All-In-One - el. 9 kW		A+++	1700 x 595 x 670	45 / 45	1x 16 A + 3x 16 A	7 800 €	11 500 €	179 000 Kč	264 000 Kč
2 HWT-1101 HW-E	11,0	8,0	4,55 / 4,60	1050 x 1010 x 370	51 / 51	2,86 / 12,43	4 120 €		94 500 Kč	
2 HWT-1102 S21MT9W-E	All-In-One - el. 9 kW		A+++	1700 x 595 x 670	45 / 45	1x 20 A + 3x 16 A	7 800 €	11 920 €	179 000 Kč	273 500 Kč
2 HWT-1401 HW-E	14,0	10,0	4,65 / 4,60	1050 x 1010 x 370	59 / 59		5 510 €		126 000 Kč	
2 HWT-1402 S21MT9W-E	All-In-One - el. 9 kW		A+++	1700 x 595 x 670	46 / 46	1x 25 A + 3x 16 A	8 500 €	14 010 €	195 000 Kč	321 000 Kč

AŽ 2 ZÓNY A OHŘEV TUV / ~ 3 FÁZOVÉ NAPÁJENÍ

3 HWT-801 H8W-E	8,0	6,0	4,51 / 5,06	1050 x 1010 x 370	50 / 53	1,88 / 2,72	4 900 €		112 000 Kč	
2 HWT-1102 S21MT9W-E	All-In-One - el. 9 kW		A+++	1700 x 595 x 670	45 / 45	3x 10 A + 3x 16 A	7 800 €	12 700 €	179 000 Kč	291 000 Kč
3 HWT-1101 H8W-E	11,0	8,0	4,56 / 4,74	1050 x 1010 x 370	58 / 54	2,86 / 4,14	5 500 €		126 000 Kč	
2 HWT-1102 S21MT9W-E	All-In-One - el. 9 kW		A+++	1700 x 595 x 670	45 / 45	3x 13 A + 3x 16 A	7 800 €	13 300 €	179 000 Kč	305 000 Kč
3 HWT-1401 H8W-E	14,0	10,0	4,57 / 4,60	1050 x 1010 x 370	59 / 59		7 010 €		161 000 Kč	
2 HWT-1402 S21MT9W-E	All-In-One - el. 9 kW		A+++	1700 x 595 x 670	46 / 46	3x 13 A + 3x 16 A	8 500 €	15 510 €	195 000 Kč	356 000 Kč

ESTIA R32 / Příklady zapojení

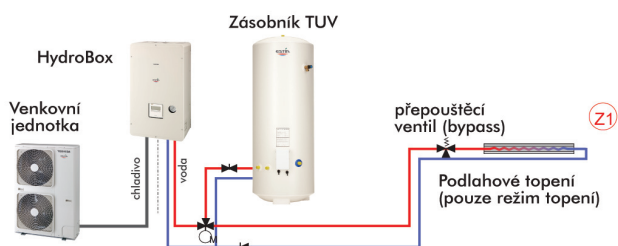
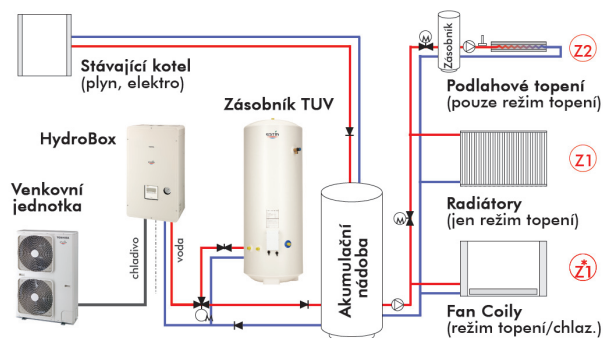
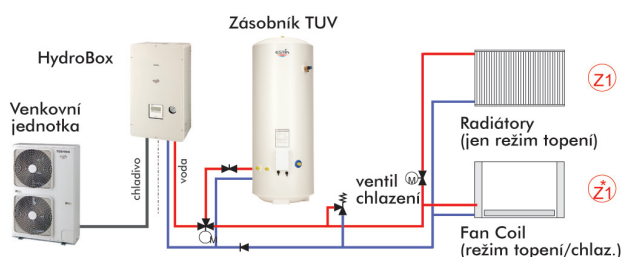
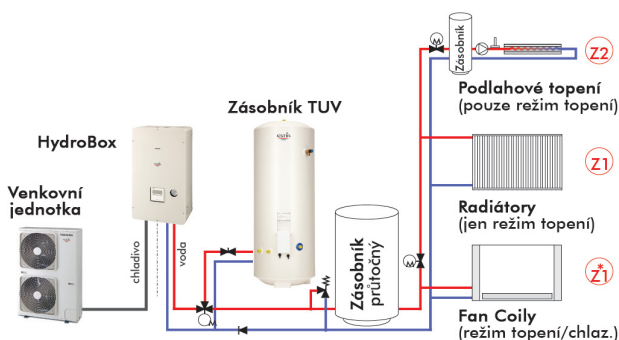
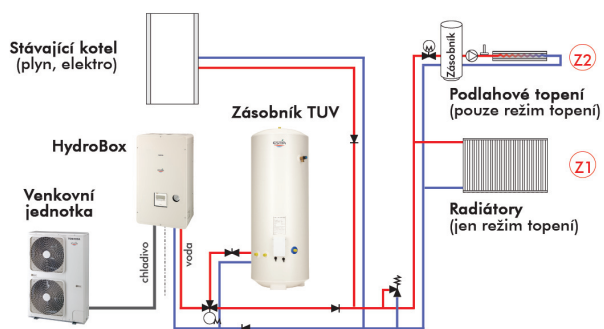
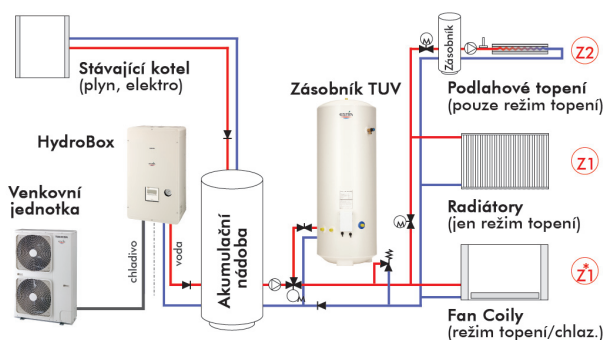
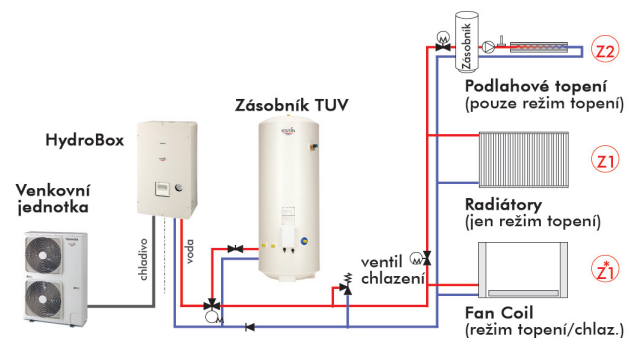
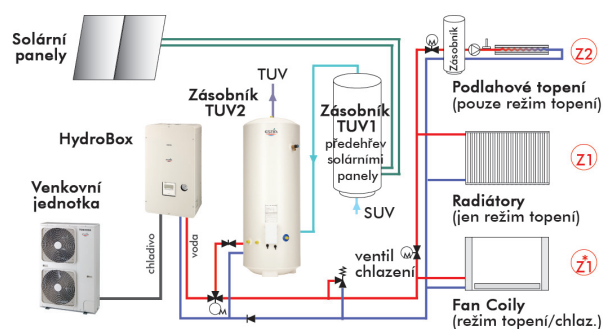
1 ZÓNA TOPENÍ
+ OHŘEV TUV2 ZÓNY TOPENÍ, CHLAZENÍ
+ OHŘEV TUV PŘED AKU + EXT. KOTEL1 ZÓNA TOPENÍ, CHLAZENÍ
+ OHŘEV TUV2 ZÓNY TOPENÍ, CHLAZENÍ
+ OHŘEV TUV + ZÁSOBNÍK2 ZÓNY TOPENÍ
+ OHŘEV TUV + EXTERNÍ KOTEL2 ZÓNY TOPENÍ, CHLAZENÍ
+ OHŘEV TUV ZA AKU + EXT. KOTEL2 ZÓNY TOPENÍ, CHLAZENÍ
+ OHŘEV TUV2 ZÓNY TOPENÍ, CHLAZENÍ
+ OHŘEV TUV + SOLÁR. PANELE PRO OHŘEV TUV

UPOZORNĚNÍ: Uvedené příklady jsou symbolická schémata zapojení! Neobsahují všechny prvky a všechny možnosti zapojení!

ESTIA R32 a R290 / Zásobník TUV

- > Materiál nerez + pěnová izolace
- > Elektrické topení 2,75 kW dohřevu TUV
- > Integrovaný teplotní senzor ESTIA
- > Optimalizace ohřevu a přenosu tepla
- > Maximální provozní teplota do 75 °C
- > Bezpečnostní termostat proti přehřátí



Zásobník TUV (typové označení)	Celkový objem [litry]	Objem TUV [litry]	Rozměry zásobníku			Přídavné elektrické topení TUV			Cena zásobníku € bez DPH	Cena zásobníku Kč bez DPH
			Výška [mm]	Průměr [mm]	Materiál	Výkon	Proud	Napájení		
HWS-1501 CSHM3-E *	150	150	1090	550					1 600 €	36 500 Kč
HWS-2101 CSHM3-E	210	210	1474	550	Nerez	2,75 kW	1x 12 A	1-fáze 230 V	1 900 €	43 500 Kč
HWS-3001 CSHM3-E	300	300	2040	550					2 350 €	54 000 Kč

* Doprodej (dostupnost na dotaz)

ESTIA R32 / Ostatní příslušenství

- > Topenářské prvky – mohou být součástí topné soustavy
- > Aktivní ventily (uzavírací, regulační) – Siemens nebo jiný výrobce
- > Doporučení s ohledem na spolehlivost prvku



SIEMENS

Typ příslušenství	Popis funkce příslušenství (možnost použití více rozhraní současně podle požadovaných externích vstupů a výstupů)	Cena za set / ks € bez DPH	Cena za set / ks Kč bez DPH
----------------------	--	----------------------------------	-----------------------------------

AKTIVNÍ PRVKY TOPNÉHO OKRUHU

Jiné obchodní podmínky, ceny pouze v Kč

(cena za komplet motor + armatura)

Trojcestný ventil pro pro přepínání topného výkonu do TUV	Siemens – provedení ON/OFF s vratnou pružinou (a) – zavření 95 % ■ DN 20 - SXI 46.20 / SFA 21 (ventil / pohon) ■ DN 25 - SXI 46.25 / SFA 21 (ventil / pohon)	doporučení: topení trasa AB - B pro topení u prvku bez napětí	3 460 Kč 4 230 Kč
	Siemens – provedení ON/OFF s vratnou pružinou (a) – zavření 100 % ■ DN 25T - SXI 46.25 / SFA 21 (ventil / pohon)	doporučení: topení trasa AB - B pro topení u prvku bez napětí	5 450 Kč
Dvojcestný ventil pro odstavení části okruhu při chlazení	Siemens – provedení ON/OFF s vratnou pružinou (b) ■ DN 15 - SVI 46.15 / SFA 21 (ventil / pohon) ■ DN 20 - SVI 46.20 / SFA 21 (ventil / pohon)		3 000 Kč 3 080 Kč
	Regulační ventil pro regulaci teploty v 2. tepelné zóně	Siemens provedení SPDT, plné otevření 150 s (c) ■ DN 15 - SXP 45.15-2,5 / SSB 31 (ventil / pohon 230V) ■ DN 20 - SXP 45.20-4,0 / SSB 31 (ventil / pohon 230V)	4 120 Kč 4 380 Kč
Pouze pohon (bez ventilu)	Siemens – pohony (např. při výměně pohonu, opravě pohonu apod.) ■ SFA 21 (pohon samostatně, bez ventilu) - pro ventily ON/OFF Siemens ■ SSB 31 (pohon samostatně, bez ventilu) - pro ventily ON/OFF Siemens		2 250 Kč 3 240 Kč

PASIVNÍ PRVKY TOPNÉHO OKRUHU

Filtr zpětné vody	např. Magnetický filtr 1" (pro nové rozvody topení) nebo filtr standardní 1" pro potrubí (pro staré rozvody topení)		na dotaz
Ruční regulační ventil v okruhu ohřevu TUV	např. regulační ventil průtoku 1" pro okruh ohřevu TUV (mezi zásobníkem TUV a zpátečkou ohřevu TUV)		na dotaz
Bypass průtoku topením	např. přepouštěcí ventil Heimeier Hydrolux DN 20		na dotaz
Zpětné klapky	např. topenářské provedení, klapka kov nebo plast do 60 °C		na dotaz

Schéma silového zapojení ESTIA R32

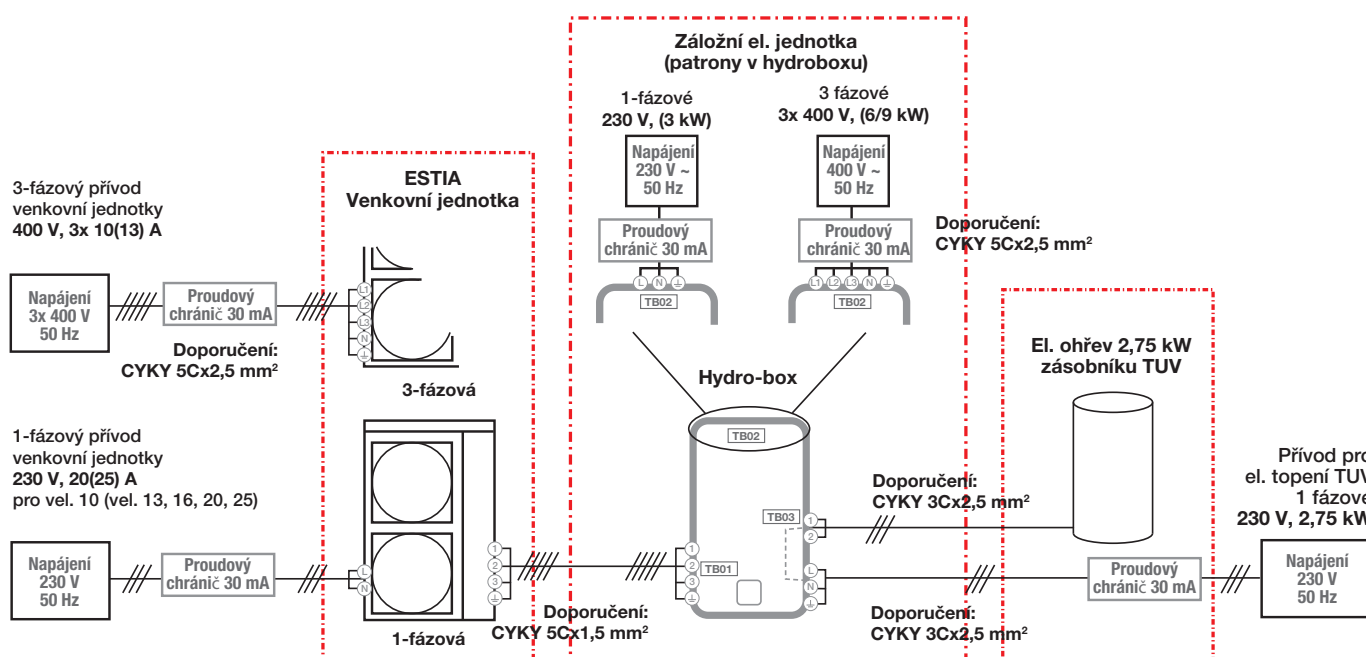

Specifikace kabelů a jištění

Specifikace přívodu	Odkud → Kam	Výkon	Typ přívodu	Jmenovitý proud (A)	Jištění (doporučené)	Kabeláž	
NAPÁJENÍ A KOMUNIKACE ESTIA							
Hlavní přívod pro Tepelné čerpadlo	1-fázové venkovní jednotky R32	Rozvaděč → Venkovní jednotka	4 kW	~ 230V 50Hz 1f		1x 10 A+N	3x 2,5 mm ²
		Rozvaděč → Venkovní jednotka	6 kW	~ 230V 50Hz 1f		1x 10 A+N	3x 2,5 mm ²
		Rozvaděč → Venkovní jednotka	8 kW	~ 230V 50Hz 1f	max. 13 A / 1f	1x 13 (16) A+N	3x 2,5 mm ²
		Rozvaděč → Venkovní jednotka	11 kW	~ 230V 50Hz 1f	max. 16,6 A / 1f	1x 20 A+N	3x 4,0 mm ²
		Rozvaděč → Venkovní jednotka	14 kW	~ 230V 50Hz 1f	max. 21,0 A / 1f	1x 25 A+N	3x 4,0 (6,0) mm ²
	3-fázové venkovní jednotky R32	Rozvaděč → Venkovní jednotka	11 kW	~ 3x 400V 50Hz 3f	max. 6,3 A / 3f	3x 10 A+N	5x 2,5 mm ²
		Rozvaděč → Venkovní jednotka	14 kW	~ 3x 400V 50Hz 3f	max. 7,7 A / 3f	3x 13 A+N	5x 2,5 mm ²
Přívod pro přídavné elektrické topení pro vnitřní jednotku (3, 6 a 9 kW)	Hydrobox, AIO → Rozvaděč	3 kW	~ 1x 230V 50Hz 1f	max. 13 A / 1f	1x 16 A+N	5x 2,5 mm ²	
		až 9 kW	až ~ 3x 400V 50Hz 3f	až max. 13 A / 3f	až 3x 16 A+N		
Přívod pro patronu elektrického ohřevu TUV pro ext. zásobník TUV	Hydrobox, AIO → Rozvaděč		~ 230V 50Hz 1f	max. 12 A / 1f	1x 16 A+N	3x 2,5 mm ²	
	Hydrobox, AIO → Zásobník TUV		~ 230V 50Hz 1f		bez jištění	3x 2,5 mm ²	
Komunikace mezi vnitřní a venkovní jedn.	Hydrobox, AIO → Venkovní		~ 230V 50Hz 1f		bez jištění	5x 1,5 mm ²	
Ovládání aktivních ventilů 3- nebo 2-cestné	Hydrobox, AIO → Ventil		~ 230V 50Hz 1f		bez jištění	5x 1,5 mm ²	
Senzory teploty (teplota TUV nebo teplota 2. zóny)	Hydrobox, AIO → Senzor 2. zóna		~ 230V 50Hz 1f		bez jištění	5x 1,5 mm ²	
	Hydrobox, AIO → Zásobník TUV		~ 230V 50Hz 1f		bez jištění	5x 1,5 mm ²	
Ovládání pomocí beznapěťových kontaktů	Hydrobox, AIO → Externí MaR		beznapěťové		bez jištění	5x 1,5 mm ²	

Schéma komunikačního zapojení ESTIA R32

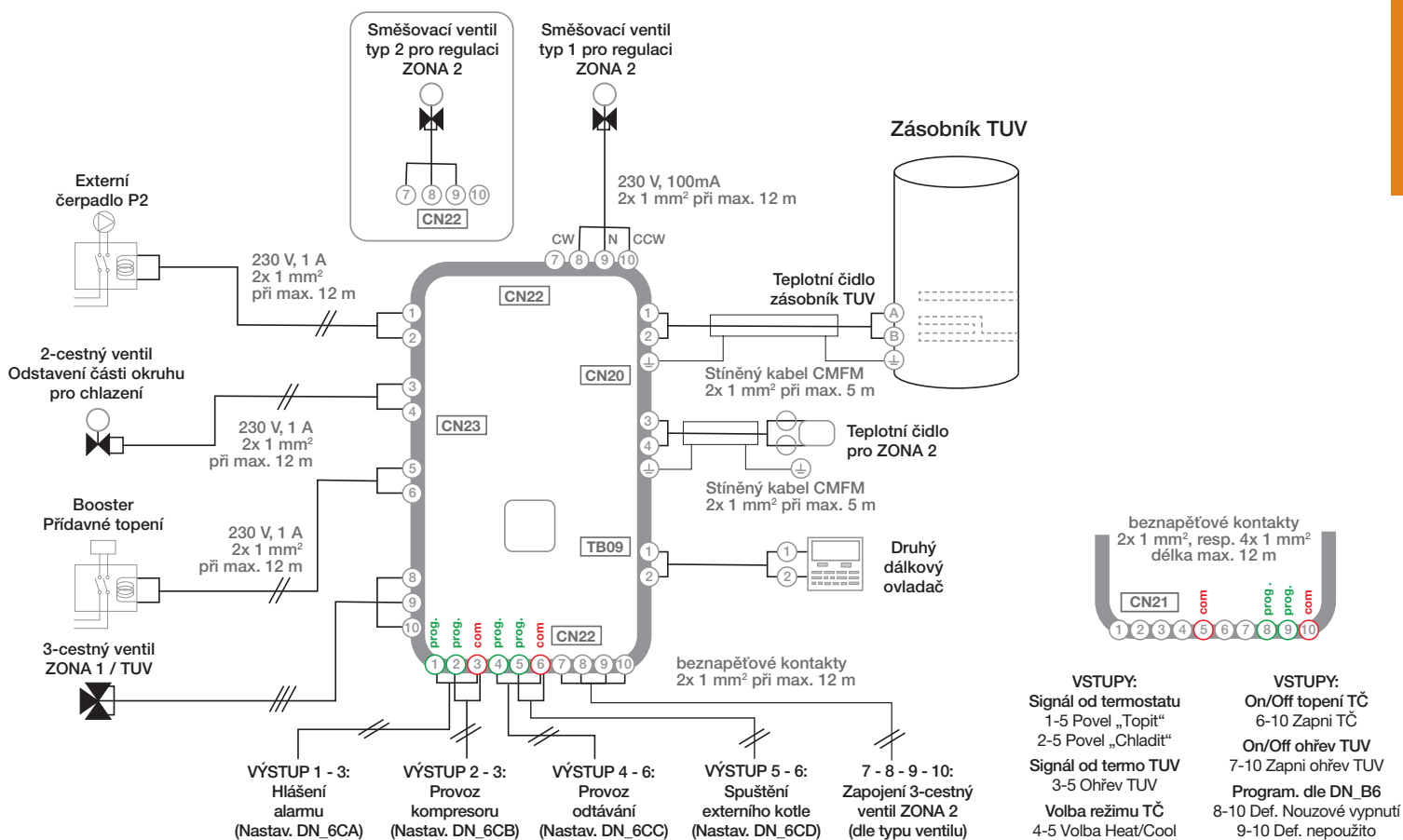

Nastavení vstupů a výstupů ESTIA R32

Nastavení funkce kontaktů VÝSTUPU přes DN_6CA, DN_6CB, DN_6CC, DN_6CD

0	close	Signál „Porucha / Alarm“
1	close	Signál „Běží kompresor“
2	close	Signál „Probíhá odtávání“
3	close	Signál „Spustit ext. Kotel“
4	close	Signál „Aktivován Safety /Protection control“
5	close	Signál „Běží el. záložní topení“
6	close	Signál „Běží el. ohřev TUV“
7	close	Signál „Zapnuto TČ, režim HEAT“ (nemusí ale topit)
8	close	Signál „Zapnuto TČ, režim COOL“ (nemusí ale chladit)
9	close	Signál „Zapnut ohřev TUV“ (nemusí ohřívat TUV)

Nastavení funkce kontaktů VSTUPŮ přes DN_B6 (platí pro kontakty 8-10 a 9-10, ostatní jsou pevné, neprogramovatelné)

DN_B6	0	8-10 Nouzové vypnutí zařízení 9-10 Bez funkce
	1	8-10 Blokace el. ohřevu TČ a el. ohřevu TUV 9-10 Bez funkce
	2	8-10 Vypnutí el. ohřevů, tepl. čerpadla, oběh. čerpadla 9-10 Bez funkce
	3	8-10 Zákaz el. záložního topení (OFF) 9-10 Zákaz el. ohřevu TUV (OFF)
	4	8-10 Smart grid (SG) input 1 9-10 Smart grid (SG) input 2

SmartGrid Ready	Input 1 8-10	Input 2 9-10	Popis vyvolané funkce
	close	close	Forced ON (vše ON + 10 °C navíc (dle DN_AC)
Nastavení provozu a funkce tep. čerpadla externím zařízením	open	close	Normal operation
	close	open	Vypni TČ + zapni ext. kotel (max. 2 hodiny)
	open	open	Úsporný Night Mode režim



ESTIA R290 BI-BLOC



- Nové produkty tepelného čerpadla s přírodním chladivem R290 Propan (GWP 0,02)
- Venkovní jednotka provedení monobloc s hydraulickým napojením vnitřní jednotky (BI-BLOC)
- Hydrobox - vnitřní jednotka s napojením na venkovní jednotku, topení a zásobník TUV (externí)
- All-In-One - vnitřní jednotka s integrovaným zásobníkem TUV o objemu 190 litrů
- Ideální pro nízkoteplotní topné systémy
- Integrované přídavné elektrické topení 8 kW
- Pomocí rozdělovače řízení až 2 teplotních zón + ohřev TUV
- 1fázové nebo 3fázové provedení (pro volbu rozložení zátěže mezi hl. přívod, přídavné topení a el. ohřev TUV)
- Přímé hydraulické napojení na ohřev TUV v externím zásobníku přes 3cestný ventil
- Účinnost: SCOP až 4,8 (W35), pro střední teploty až 3,7 (W55)
- Celoroční komfort: topí a může i v létě chladit
- Provozní teploty na výstupu: Topení 🔥 až max 70 °C, Chlazení ❄️ až min 7 °C
- Rychlá instalace díky patentovanému konceptu: o cca 50 % méně montovaných prvků topení (klíčové komponenty již z výroby integrovány ve vnitřní jednotce)
- Venkovní jednotka exkluzivně odhlučněna
- Extrémně tichý provoz: noční režim venkovní jednotky až cca 30 dB(A) (dle modelu), vnitřní jednotka deklarovaně až cca 29 dB(A)
- Ovládání a dálkový dohled: aplikace pro uživatele (Home Climate App) + ViGuide (pro uvedení do provozu a servis)
- 5 let záruka na kompresor



Moderní aplikace pro vzdálený dohled

SERVISNÍ APLIKACE

ViGuide

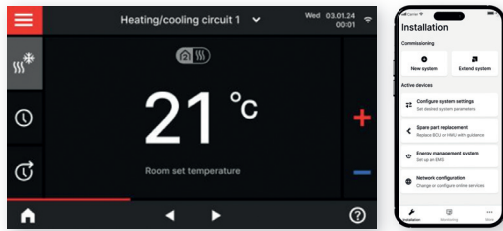

UŽIVATELSKÁ APLIKACE

Home Climate

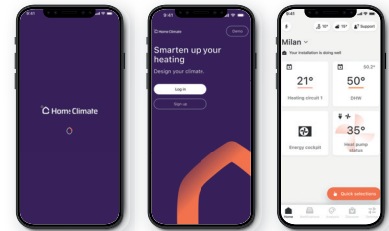

Kvalita, spolehlivost, unikátní flexibilita

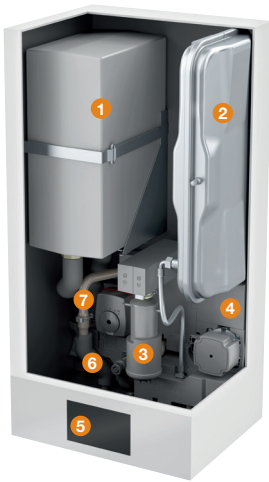

HYDROBOX

- 1 Buffer-tank (zásobní nádrž pro odtávání - 16 litrů)
- 2 Expanzní nádoba membránová (objem 10 litrů)
- 3 Příkladné elektrické topení (až 8 kW)
- 4 Oběhové čerpadlo s vysokou účinností
- 5 Ovládací panel s 7" barevným dotykovým displejem
- 6 Pojistný ventil
- 7 4- nebo 3-cestný ventil: topení / ohřev TUV / bypass / defrost



ALL-IN-ONE

- 1 Buffer-tank (zásobní nádrž pro odtávání - 16 litrů)
- 2 Expanzní nádoba membránová (objem 10 litrů)
- 3 Příkladné elektrické topení (až 8 kW)
- 4 Oběhové čerpadlo s vysokou účinností
- 5 Ovládací panel s 7" barevným dotykovým displejem
- 6 Pojistný ventil
- 7 4- nebo 3-cestný ventil: topení / ohřev TUV / bypass / defrost
- 8 Zásobník TUV (kapacita 190 litrů)

VENKOVNÍ JEDNOTKY

- 1 Výměník s hladkou povrchovou úpravou
- 2 Tichý ventilátor/y (s DC regulací otáček)
- 3 Separátor plynů z vody (bezpečnost ochrana pro propan)
- 4 Deskový výměník tepla (kondenzátor)
- 5 Příkladný deskový výměník (dochlazovač)
- 6 DC inverter (chlazený chladivem)
- 7 Kompresor twin rotary (plně řízené otáčky)

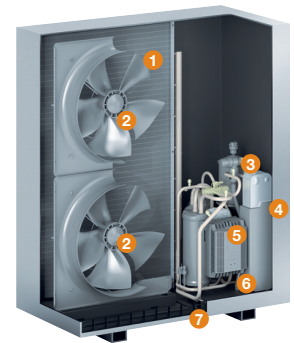
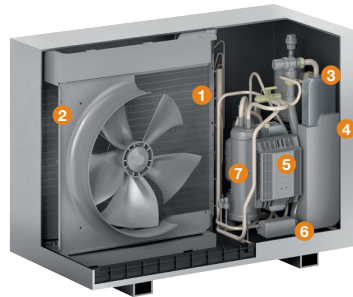

Jednoduchá integrace do domácnosti

Hydrobox

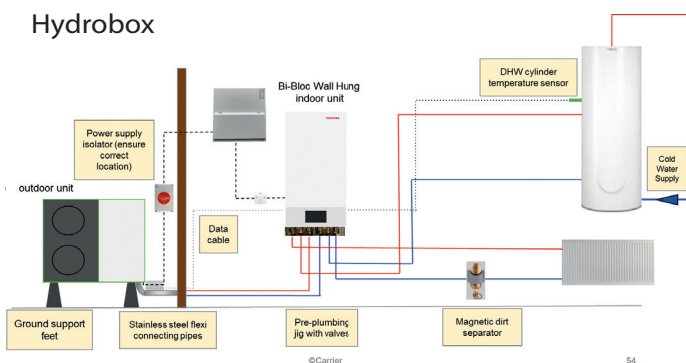

All-In-One

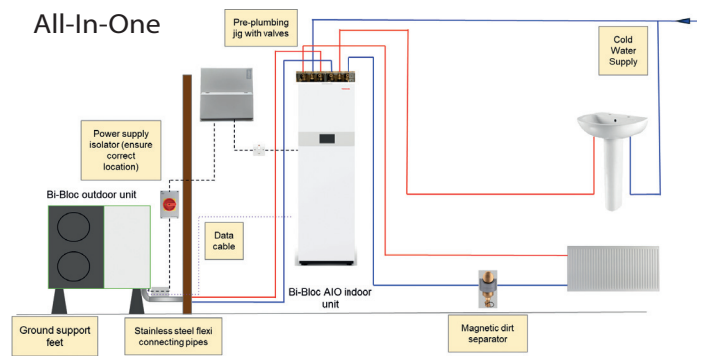

ESTIA R290 BI-BLOC / HYDROBOX



1 Estia 1-fázové HWP-xxx HW-E



2 Estia 1-fázové HWP-xxx(x) HW-E

3 Estia 3-fázové HWP-xxxx H8W-E

2 Hydrobox s čerpadlem a expanzí
HWP-1601 XWHT8W-E

Venkovní jednotka (typ)	Tepelný výkon Topení	Chlazení	Účinnost Topení	Rozměry V x Š x H [mm]	Akustický tlak [dB(A)/1m]	Max. příkon / Max. proud [kW / A]	Cena jednotková € bez DPH	Cena sestavy € bez DPH	Cena jednotková Kč bez DPH	Cena sestavy Kč bez DPH
-------------------------	----------------------	----------	-----------------	------------------------	---------------------------	-----------------------------------	---------------------------	------------------------	----------------------------	-------------------------

Chladivo R290 (Propan)

~ 1 FÁZOVÉ NAPÁJENÍ

¹ Topný výkon pro A-7/W35, ² Chlazení při podmínkách A35/W18

1 HWP-401 HW-E	3,8	4,0	4,50 / 5,00	841 x 1144 x 600	48 / 44	2,30 / 10,00	8 600 €		197 000 Kč	
2 HWP-1601 XWHT8W-E	Hydrobox - el. 8 kW		A+++	920 x 450 x 360	40 / 40	1x10A + 3x16A + 1x16A	3 850 €	12 450 €	88 500 Kč	285 500 Kč
1 HWP-601 HW-E	5,5	5,0	4,60 / 4,90	841 x 1144 x 600	50 / 44	3,60 / 15,65	9 100 €		209 000 Kč	
2 HWP-1601 XWHT8W-E	Hydrobox - el. 8 kW		A+++	920 x 450 x 360	40 / 40	1x16A + 3x16A + 1x16A	3 850 €	12 950 €	88 500 Kč	297 500 Kč
1 HWP-801 HW-E	6,5	6,0	4,40 / 4,70	841 x 1144 x 600	51 / 44	3,70 / 16,00	9 700 €		223 000 Kč	
2 HWP-1601 XWHT8W-E	Hydrobox - el. 8 kW		A+++	920 x 450 x 360	40 / 40	1x16A + 3x16A + 1x16A	3 850 €	13 550 €	88 500 Kč	311 500 Kč
2 HWP-1001 HW-E	9,8	9,6	4,83 / 5,00	1382 x 1144 x 600	53 / 46	4,55 / 19,78	11 400 €		262 000 Kč	
2 HWP-1601 XWHT8W-E	Hydrobox - el. 8 kW		A+++	920 x 450 x 360	40 / 40	1x25A + 3x16A + 1x16A	3 850 €	15 250 €	88 500 Kč	350 500 Kč

~ 3 FÁZOVÉ NAPÁJENÍ

3 HWP-1001 H8W-E	9,8	9,6	4,83 / 5,00	1382 x 1144 x 600	53 / 46	4,80 / 6,93	11 600 €		266 000 Kč	
1 HWP-1601 XWHT8W-E	Hydrobox - el. 8 kW		A+++	920 x 450 x 360	40 / 40	3x10A + 3x16A + 1x16A	3 850 €	15 450 €	88 500 Kč	354 500 Kč
3 HWP-1301 H8W-E	12,4	11,0	4,52 / 4,90	1382 x 1144 x 600	53 / 46	5,40 / 7,79	12 400 €		285 000 Kč	
1 HWP-1601 XWHT8W-E	Hydrobox - el. 8 kW		A+++	920 x 450 x 360	40 / 40	3x10A + 3x16A + 1x16A	3 850 €	16 250 €	88 500 Kč	373 500 Kč
3 HWP-1601 H8W-E	13,7	13,2	4,53 / 4,90	1382 x 1144 x 600	58 / 51	5,40 / 7,79	13 200 €		303 000 Kč	
1 HWP-1601 XWHT8W-E	Hydrobox - el. 8 kW		A+++	920 x 450 x 360	40 / 40	3x10A + 3x16A + 1x16A	3 850 €	17 050 €	88 500 Kč	391 500 Kč

PŘÍSLUŠENSTVÍ POVINNÉ / POVINNĚ VOLITELNÉ PŘÍSLUŠENSTVÍ / HYDROBOX

Objednací číslo	Popis	Venkovní jedn.	Vnitřní jedn.	Ostatní	Cena € bez DPH	Cena Kč bez DPH
7973132	Přípojovací sada pro Hydrobox - 4x rychlospojky (těsnění, pojistné kroužky, 4x Cu Ø 28 mm, 2x Cu Ø 22 mm, délka l = 50 mm) + senzor venkovní teploty, přípojovací konektory		●		160 €	3 700 Kč
7973227	Přípojovací sada Basic - pro hydraulické připojení venkovní jednotky - rychlospojky (2x Cu Ø 28 mm, délka l = 50 mm)	●			50 €	1 200 Kč
7713997	Elektrický topný kabel pro výhřev kondenzační vany	●			0,20 €	10 Kč
3203050	Filtr pro topný okruh s magnetickou separací			●	520 €	12 000 Kč
7973122	COMbus kabel komunikace vnitřní/venkovní jednotky		▶	volba jedné z více variant	100 €	2 300 Kč
7973123		délka 5 m	▶		180 €	4 100 Kč
7973124		délka 15 m	▶		300 €	6 900 Kč
7977285	Elektrická sada		▶	volba jedné z více variant	75 €	1 700 Kč
7977219		1x400 V, pro 3f venkovní jednotku	▶		75 €	1 700 Kč
7713998	Manžeta pro el. topení hrany ventilátoru		▶	volba jedné z více variant	na dotaz	na dotaz
		1 ventilátor = 1x sada 7713998	▶		na dotaz	na dotaz

● Povinné příslušenství, ▶ Povinně volitelné příslušenství, ○ Volitelné příslušenství

PŘÍSLUŠENSTVÍ ESTIA R290

HW-TRC100-EH	Bezdrátový pokojový regulátor / ovladač	480 €	11 000 Kč
7974394	Manipulační vozík pro přepravu a umístění venkovní jednotky, opakovaně použitelná	1 450 €	33 400 Kč
7372951	Konstrukce pod venkovní jednotku - podstava na základ, nerez (VC 1/2XX-A)	330 €	7 600 Kč
7946790	Sada 2ks kulových ventilů pro Hydrobox a AIO (vnější závit G1 5/4")	125 €	2 900 Kč
7973236	Přípojovací adaptéry pro sadu 2ks kulových ventilů (4x svěrné šroubení z G1 5/4" na Cu Ø 28 mm)	140 €	3 200 Kč

ESTIA R290 BI-BLOC / ALL-IN-ONE



ESTIA R290



A+++



1 Estia 1-fázové HWP-xxx HW-E

2 Estia 1-fázové HWP-xxx(x) HW-E

3 Estia 3-fázové HWP-xxxx H8W-E

2 ALL-IN-ONE s integrovaným zásobníkem TUV
HWP-1601 F19ST8W-E

Venkovní jednotka (typ)	Tepelný výkon Topení	Chlazení	Účinnost Topení	Rozměry V x Š x H [mm]	Akustický tlak [dB(A)/1m]	Max. příkon / Max. proud [kW / A]	Cena jednotková € bez DPH	Cena sestavy € bez DPH	Cena jednotková Kč bez DPH	Cena sestavy Kč bez DPH
-------------------------	----------------------	----------	-----------------	------------------------	---------------------------	-----------------------------------	---------------------------	------------------------	----------------------------	-------------------------

Chladivo R290 (Propan)

~ 1 FÁZOVÉ NAPÁJENÍ

¹ Topný výkon pro A-7/W35, ² Chlazení při podmínkách A35/W18

1 HWP-401 HW-E	3,8	4,0	4,50 / 5,00	841 x 1144 x 600	48 / 44	2,30 / 10,00	8 600 €		197 000 Kč	
2 HWP-1601 F19ST8W-E	All-In-One - el. 8 kW		A+++	1900 x 600 x 597	40 / 40	1x10A + 3x16A + 1x16A	6 700 €	15 300 €	154 000 Kč	351 000 Kč
1 HWP-601 HW-E	5,5	5,0	4,60 / 4,90	841 x 1144 x 600	50 / 44	3,60 / 15,65	9 100 €		209 000 Kč	
2 HWP-1601 F19ST8W-E	All-In-One - el. 8 kW		A+++	1900 x 600 x 597	40 / 40	1x16A + 3x16A + 1x16A	6 700 €	15 800 €	154 000 Kč	363 000 Kč
1 HWP-801 HW-E	6,5	6,0	4,40 / 4,70	841 x 1144 x 600	51 / 44	3,70 / 16,00	9 700 €		223 000 Kč	
2 HWP-1601 F19ST8W-E	All-In-One - el. 8 kW		A+++	1900 x 600 x 597	40 / 40	1x16A + 3x16A + 1x16A	6 700 €	16 400 €	154 000 Kč	377 000 Kč
2 HWP-1001 HW-E	9,8	9,6	4,83 / 5,00	1382 x 1144 x 600	53 / 46	4,55 / 19,78	11 400 €		262 000 Kč	
2 HWP-1601 F19ST8W-E	All-In-One - el. 8 kW		A+++	1900 x 600 x 597	40 / 40	1x25A + 3x16A + 1x16A	6 700 €	18 100 €	154 000 Kč	416 000 Kč

~ 3 FÁZOVÉ NAPÁJENÍ

3 HWP-1001 H8W-E	9,8	9,6	4,83 / 5,00	1382 x 1144 x 600	53 / 46	4,80 / 6,93	11 600 €		266 000 Kč	
2 HWP-1601 F19ST8W-E	All-In-One - el. 8 kW		A+++	1900 x 600 x 597	40 / 40	3x10A + 3x16A + 1x16A	6 700 €	18 300 €	154 000 Kč	420 000 Kč
3 HWP-1301 H8W-E	12,4	11,0	4,53 / 4,90	1382 x 1144 x 600	53 / 46	5,40 / 7,79	12 400 €		285 000 Kč	
2 HWP-1601 F19ST8W-E	All-In-One - el. 8 kW		A+++	1900 x 600 x 597	40 / 40	3x10A + 3x16A + 1x16A	6 700 €	19 100 €	154 000 Kč	439 000 Kč
3 HWP-1601 H8W-E	13,7	13,2	4,53 / 4,90	1382 x 1144 x 600	58 / 51	5,40 / 7,79	13 200 €		303 000 Kč	
2 HWP-1601 F19ST8W-E	All-In-One - el. 8 kW		A+++	1900 x 600 x 597	40 / 40	3x10A + 3x16A + 1x16A	6 700 €	19 900 €	154 000 Kč	457 000 Kč

PŘÍSLUŠENSTVÍ POVINNÉ / POVINNÉ VOLITELNÉ PŘÍSLUŠENSTVÍ / ALL-IN-ONE



















Objednací číslo	Popis	Venkovní jedn.	Vnitřní jedn.	Ostatní	Cena € bez DPH	Cena Kč bez DPH
7946030	směrem NAHORU		▶	volba jedné z více variant	400 €	9 200 Kč
7946031	Přípojovací sada pro All-In-One (redukce, kroužky) směrem VLEVO		▶		420 €	9 700 Kč
7946032	směrem VPRAVO		▶		420 €	9 700 Kč
7973227	Přípojovací sada Basic - pro hydraulické připojení venkovní jednotky - rychlospojky (2x Cu Ø 28 mm, délka l = 50 mm)	●			50 €	1 200 Kč
7713997	Elektrický topný kabel pro výhřev kondenzační vany	●			0,20 €	10 Kč
3203050	Filter pro topný okruh s magnetickou separací			●	520 €	12 000 Kč
7973122	COMbus kabel komunikace vnitřní/venkovní jednotky	délka 5 m		▶	100 €	2 300 Kč
7973123		délka 15 m		▶	180 €	4 100 Kč
7973124		délka 30 m		▶	300 €	6 900 Kč
7977285	Elektrická sada	1x400 V, pro 3f venkovní jednotku	▶		75 €	1 700 Kč
7977219		1x230 V, pro 1f venkovní jednotku	▶		75 €	1 700 Kč
7713998	Manžeta pro el. topení hrany ventilátoru	1 ventilátor = 1x sada 7713998	▶		na dotaz	na dotaz
		2 ventilátor = 2x sada 7713998	▶		na dotaz	na dotaz

● Povinné příslušenství, ▶ Povinné volitelné příslušenství, ○ Volitelné příslušenství



PŘÍSLUŠENSTVÍ ESTIA R290

HW-TRC100-EH	Bezdrátový pokojový regulátor / ovladač	480 €	11 000 Kč
7974394	Manipulační vozík pro přepravu a umístění venkovní jednotky, opakovaně použitelná	1 450 €	33 400 Kč
7372951	Konstrukce pod venkovní jednotku - podstava na základ, nerez (VC 1/2XX-A)	330 €	7 600 Kč
7946790	Sada 2ks kulových ventilů pro Hydrobox a AIO (vnější závit G1 5/4")	125 €	2 900 Kč
7973236	Přípojovací adaptéry pro sadu 2ks kulových ventilů (4x svěrné šroubení z G1 5/4" na Cu Ø 28 mm)	140 €	3 200 Kč



OSTATNÍ PŘÍSLUŠENTVÍ / ESTIA R290 BI-BLOC

Číslo	Popis	Venkovní jednotka	Hydrobox	All-In-One	Ostatní	Cena € bez DPH	Cena Kč bez DPH		
Rozdělovač a příslušenství DIVICON (vč. řízení až pro 2 zóny)									
7986470	DIVICON set k rozdělovači - bez směšovacího ventilu pro 1 topný/chladicí okruh (s čerpadlem Grundfos UPM3S 25-60, DN 25 - 1) s vysoce účinným oběhovým čerpadlem				○	1 300 €	29 900 Kč		
7986467	DIVICON set k rozdělovači - se směšovacím ventilem, rozšiřovací sadou a senzorem pro 1 topný okruh, (s čerpadlem Grundfos UPM3S 25-60, DN 25 - 1)				○	2 400 €	55 200 Kč		
7465894	DIVICON Konzole pro uchycení DIVICON setu s čerpadlem - nástěnná				○	75 €	1 700 Kč		
7986761	DIVICON Rozdělovač pro 2ks čerpadlových skupin Divicon set (2 topné okruhy)				○	510 €	11 700 Kč		
7465439	DIVICON Konzole pod rozdělovač - nástěnná				○	75 €	1 700 Kč		
7974896	Set EM-M1 pro 1 směšovaný topný - rozhraní pro připojení směšovače a čerpadla jiného výrobce (montáž na stěnu)				○	690 €	15 900 Kč		
7974895	Set EM-MX pro 1 směšovaný topný - rozhraní pro připojení včetně motoru směšovače (montáž na tělo ventilu směšovače VIESSMANN)				○	1 100 €	25 300 Kč		
Pro venkovní jednotky									
7788785	Odtoková sada pro kondenzační vanu (gumové záslepky + přípojovací nipl)	○				40 €	900 Kč		
7973114	Elektrický topný kabel pro temperaci odvodu kondenzátu	○				320 €	7 400 Kč		
7638784	Sada krytek pro otvory na patkách venkovní jednotky	○				10 €	200 Kč		
Pro Hydrobox nebo All-In-One									
7098638	Kryt ventilů/armatur hydroboxu, délka 450 mm, pro Hydrobox		○			na dotaz	na dotaz		
7955602	Set cirkulace TUV - včetně čerpadla, pro All-In-One				○	720 €	16 600 Kč		
7946420	Set cirkulace TUV - BEZ cirkulačního čerpadla (čerpadlo dodáno místně), pro AIO				○	160 €	3 700 Kč		
7265008	Anoda pro zásobník TUV s impedančním proudem (skládající se z 7265008 a 7817820), pro All-In-One				○	980 €	22 500 Kč		
Pro provoz chlazení (Hydrobox i All-In-One)									
7986760	Sada izolace pro hlavní oběhové čerpadlo Grundfos (ochrana proti kondenzaci při chlazení)				○	105 €	2 400 Kč		
7452646	Hydrostat příložný 230 V, detekce rosného bodu pro prevenci kondenzace				○	1 050 €	24 200 Kč		
7176014	Sífon odkapový pro napojení na odpadní potrubí (sífon, vč. rozety), DN 40				○	75 €	1 700 Kč		
Ostatní senzory a čidla (Hydrobox i All-In-One)									
7438702	Senzor teplotní ponorný (jímkový) NTC 10 kOhm - bez jímký (pro zásobník TUV, pro akumulaci zásobník), délka 5,8 m				○	220 €	5 100 Kč		
7426463	Senzor teplotní příložný NTC 10 kOhm				○	260 €	6 000 Kč		
7690354	Termostat příložný - bezpečnostní omezovač max. teploty např. pro topný okruh, kabel 1,5 m (vypíná/blokuje zdroj)				○	300 €	6 900 Kč		
7151728	Termostat ponorný (jímkový), vč jímký R 1/2"x 200 mm - bezpečnostní omezovač teploty, kabel 4,2 m (vypíná oběh. čerpadla)				○	600 €	13 800 Kč		
7151729	Termostat příložný - bezpečnostní omezovač teploty, kabel 4,2 m (vypíná oběh. čerpadla)				○	480 €	11 000 Kč		

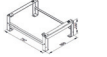
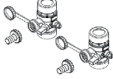
OSTATNÍ PŘÍSLUŠENTVÍ / ESTIA R290 BI-BLOC

Číslo	Popis	Cena € bez DPH	Cena Kč bez DPH	
Obvyklé příslušenství				
HW-TRC100-EH	Bezdrátový pokojový regulátor / ovladač	480 €	11 000 Kč	
7974394	Manipulační vozík pro přepravu a umístění venkovní jednotky, opakovaně použitelný	1 450 €	33 400 Kč	
7372951	Konstrukce pod venkovní jednotku - podstava na základ, nerez (VC 1/2XX-A)	330 €	7 600 Kč	
7946790	Sada 2ks kulových ventilů pro Hydrobox a AIO (vnější závit G1 5/4")	125 €	2 900 Kč	
7973236	Připojovací adaptéry pro sadu 2ks kulových ventilů (4x svěrné šroubení z G1 5/4" na Cu Ø 28 mm)	140 €	3 200 Kč	

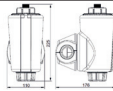
POVINNÉ / POVINNĚ VOLITELNÉ PŘÍSLUŠENTVÍ

Číslo	Popis	Venkovní jednotka	Hydrobox	All-In-One	Ostatní	Cena € bez DPH	Cena Kč bez DPH	
Pro Hydrobox i All-In-One								
7973132	Připojovací sada pro Hydrobox - 4x rychlospojky (těsnění, pojistné kroužky, 4x Cu Ø 28 mm, 2x Cu Ø 22 mm, délka l = 50 mm) + senzor venkovní teploty, připojovací konektory		●			160 €	3 700 Kč	
7973227	Připojovací sada Basic - pro hydraulické připojení venkovní jednotky - rychlospojky (2x Cu Ø 28 mm, délka l = 50 mm)	●				50 €	1 200 Kč	
7713997	Elektrický topný kabel pro výhřev kondenzační vany	●				0,20 €	10 Kč	
3203050	Filter pro topný okruh s magnetickou separací				●	520 €	12 000 Kč	
7973122	COMbus kabel komunikace vnitřní/venkovní jednotky	délka 5 m	▶		volba jedné z více variant	100 €	2 300 Kč	
7973123		délka 15 m	▶			180 €	4 100 Kč	
7973124		délka 30 m	▶			300 €	6 900 Kč	
7977285	Elektrická sada	1x400 V, pro 3f venkovní jednotku	▶		volba jedné z více variant	75 €	1 700 Kč	
7977219		1x230 V, pro 1f venkovní jednotku	▶			75 €	1 700 Kč	
7713998	Manžeta pro el. topení hrany ventilátoru	1 ventilátor = 1x sada 7713998	▶		volba jedné z více variant	na dotaz	na dotaz	
		2 ventilátor = 2x sada 7713998	▶			na dotaz	na dotaz	
Pouze pro All-In-One								
7946030	Připojovací sada pro All-In-One (redukce, kroužky)	směrem NAHORU		▶	volba jedné z více variant	400 €	9 200 Kč	
7946031		směrem VLEVO		▶		420 €	9 700 Kč	
7946032		směrem VPRAVO		▶		420 €	9 700 Kč	

● Povinné příslušenství, ▶ Povinně volitelné příslušenství, ○ Volitelné příslušenství

Schéma silového zapojení ESTIA R290 BI-BLOC

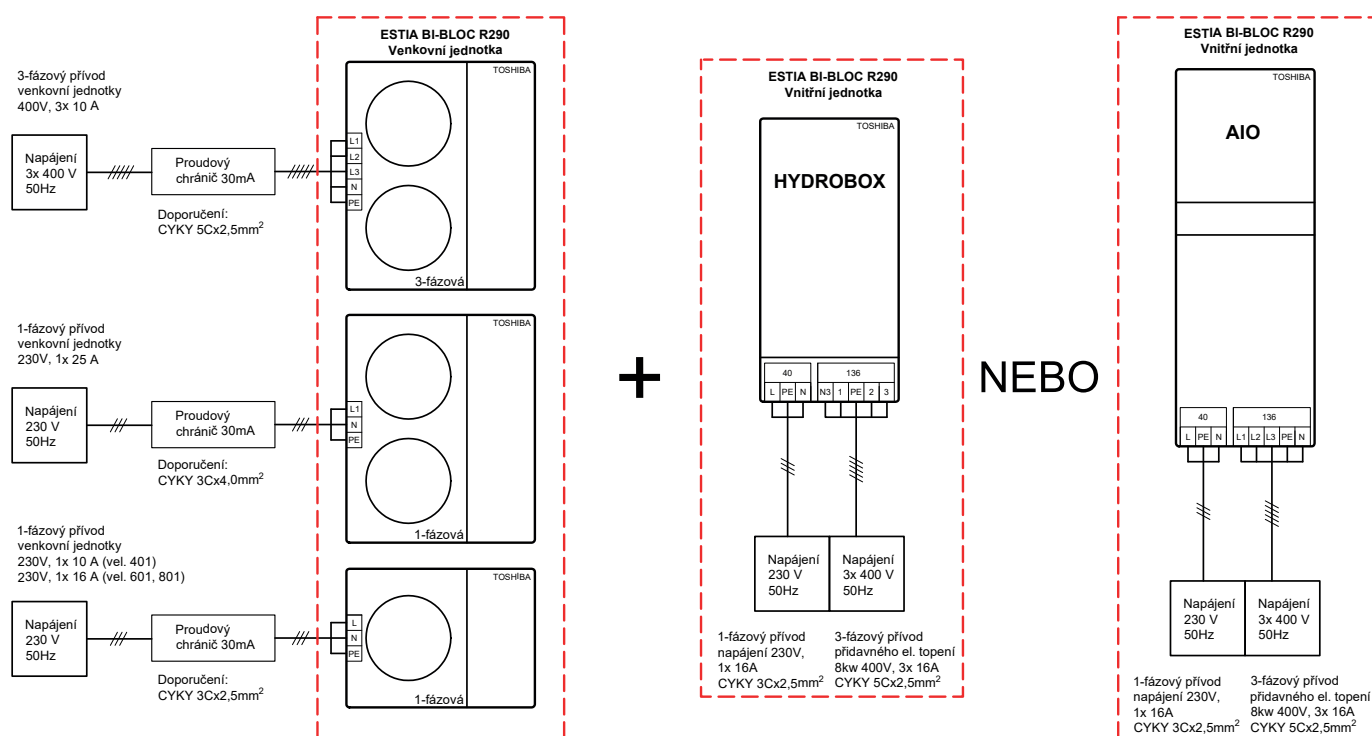

Specifikace kabelů a jištění ESTIA R290 BI-BLOC

Specifikace přívodu	Odkud → Kam	Výkon	Typ přívodu	Jmenovitý proud (A)	Jištění (doporučené)	Kabeláž	Max. délky	
NAPÁJENÍ A KOMUNIKACE ESTIA								
Přívod pro venkovní jednotku	1-fázové venkovní jednotky R290	Rozvaděč -> Venkovní jednotka	4 kW	230V 50Hz 1F	max. 10,0 A /1f	1x 10 A + N	3x 2,5 mm ²	25 m
		Rozvaděč -> Venkovní jednotka	6 kW	230V 50Hz 1F	max. 15,5 A /1f	1x 16 A + N	3x 2,5 mm ²	25 m
		Rozvaděč -> Venkovní jednotka	8 kW	230V 50Hz 1F	max. 16,0 A /1f	1x 16 A + N	3x 2,5 mm ²	25 m
		Rozvaděč -> Venkovní jednotka	10 kW	230V 50Hz 1F	max. 20,0 A /1f	1x 20 (25) A + N	3x 4,0 mm ²	25 m
	3-fázové venkovní jednotky R290	Rozvaděč -> Venkovní jednotka	10 kW	3x 400V 50Hz 3F	max. 6,9 A /3f	3x 10 A + N	5x 2,5 mm ²	30 m
		Rozvaděč -> Venkovní jednotka	13 kW	3x 400V 50Hz 3F	max. 7,8 A /3f	3x 10 A + N	5x 2,5 mm ²	30 m
Rozvaděč -> Venkovní jednotka		16 kW	3x 400V 50Hz 3F	max. 7,8 A /3f	3x 10 A + N	5x 2,5 mm ²	30 m	
Přívod pro vnitřní jednotku	Napájení	Rozvaděč -> Hydrobox, AIO		230V 50Hz 1F		1x 16 A + N	3x 2,5 mm ²	50 m
	Přídavné el. topení	Rozvaděč -> Hydrobox, AIO	8 kW	3x 400V 50Hz 3F	max. 13,9 A /3f	3x 16 A + N	5x 2,5 mm ²	25 m
Komunikace vnitřní - venkovní jednotka (neobsahuje napájení vnitřní jednotky!)		Hydrobox, AIO -> Venkovní jednotka				bez jištění	min 3x 0,5 mm ² stíněný	120 m
SENZORY A REGULACE DIVICON								
Senzor venkovní teploty		Hydrobox, AIO -> Fasáda objektu				bez jištění	2x 1,5 mm ²	35 m
Senzor teploty výstupu akumulčního zásobníku		Hydrobox, AIO -> Akumulační zásobník				bez jištění	2x 1,5 mm ²	35 m
Senzor teploty zásobníku TUV		Hydrobox, AIO -> Zásobník TUV				bez jištění	2x 1,5 mm ²	35 m
Ovládání čerpadla cirkulace TUV		Hydrobox, AIO -> Čerpadlo		230V 50Hz 1F	max. 1,0 A /1f	bez jištění	3x 1,5 mm ²	50 m
DIVICON Zóna 1	Napájení čerpadlo	Hydrobox, AIO -> DIVICON (čerpadlo)		230V 50Hz 1F	max. 1,0 A /1f	bez jištění	3x 1,5 mm ²	50 m
DIVICON Zóna 2	Mix	Hydrobox, AIO (napájení) -> DIVICON		230V 50Hz 1F	max. 1,0 A /1f	bez jištění	3x 1,5 mm ²	50 m
	Regulace a čerpadlo	Hydrobox, AIO (mix) -> DIVICON				bez jištění	2x 0,5 mm ²	50 m
Rozhraní EM-M1 - DIVICON Zóna 2 / pro vlastní čerpadlo a směšovací ventil (dodávka stavba)		Hydrobox, AIO (napájení) -> Rozhraní		230V 50Hz 1F	max. 1,0 A /1f	bez jištění	3x 1,5 mm ²	50 m
		Hydrobox, AIO (mix) -> Rozhraní				bez jištění	2x 0,5 mm ²	50 m
		Rozhraní -> Čerpadlo		230V 50Hz 1F	max. 1,0 A /1f	bez jištění	3x 1,5 mm ²	50 m
		Rozhraní -> Směšovací ventil		230V 50Hz 1F	max. 1,0 A /1f	bez jištění	5x 1,5 mm ²	50 m
Termostat (limiter max. teploty)		Hydrobox, AIO -> Termostat		beznapětové		bez jištění	5x 1,5 mm ²	50 m
Hydrostat - detekce rosného bodu pro chlazení		Hydrobox, AIO -> Hydrostat				bez jištění	5x 1,5 mm ²	50 m

Schéma komunikačního zapojení ESTIA R290 BI-BLOC

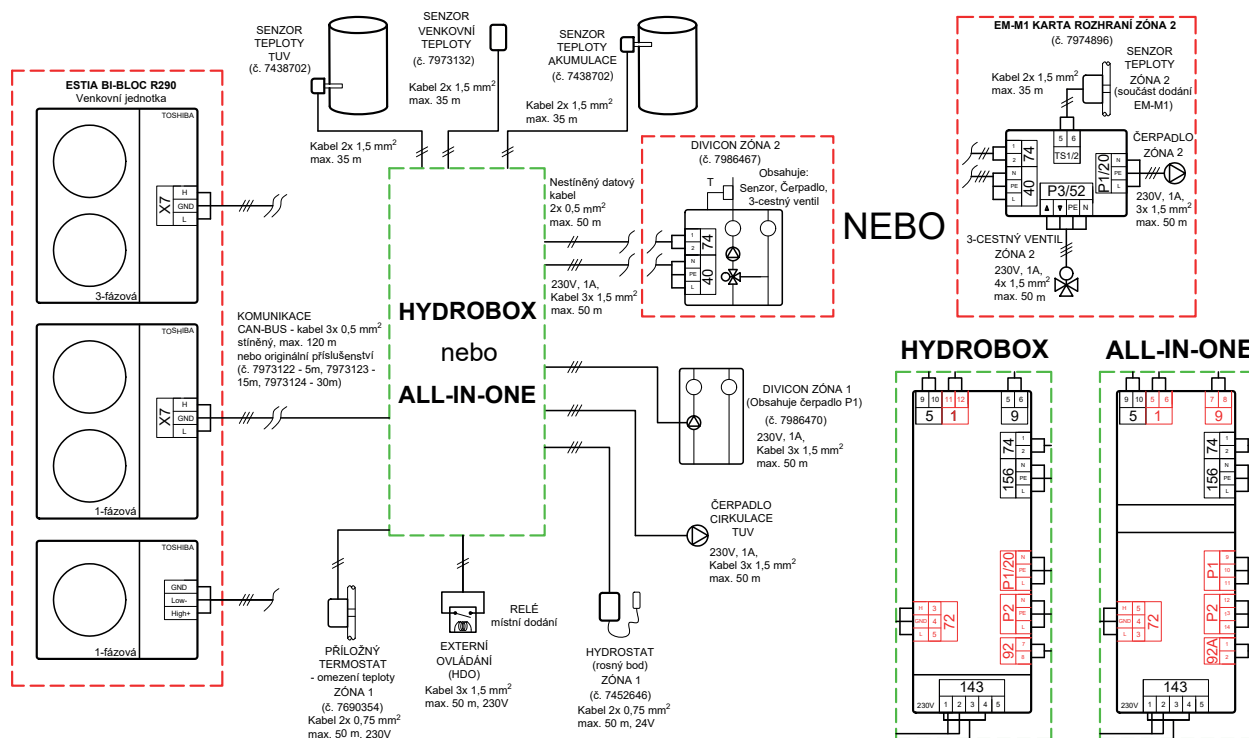

Externí vstupy ESTIA BI-BLOC R290

Svorkovnice č. 143 - Vstupy ON/OFF	Stav	Funkce	Popis vyvolané funkce
------------------------------------	------	--------	-----------------------

Funkce dle nastavení v servisním menu

svorky 1 - 2	open	Bežný provoz	Ostatní funkce dle nastavení
	close	Topení OFF	Ext. blokáce provozu topení
	close	Topení OFF, TUV OFF	Ext. blokáce provozu topení a ohřevu TUV
	close	Topení ON	Ext. blokáce provozu pokojovým termostatem
	close	Čerpadlo ON	Ext. Provoz ON čerpadla cirkulace TUV

Funkce dle nastavení v servisním menu

svorky 1 - 3	open	Režim chlazení	Přepínání mezi režimem topení a chlazení
	close	Režim topení	
svorky 1 - 3	open	Běžný provoz	Vynucený provoz na požadovanou teplotu dle nastavení (např. v létě kvůli bazénu)
	close	Vynucené ON	

Funkce dle nastavení v servisním menu

svorky 1 - 4	open	TČ OFF	Externí start/stop - od MaR nebo blokování HDO
	close	Běžný provoz	
svorky 1 - 4	open	Běžný provoz	Omezení příkonu / výkonu TČ vč. přídavného el. topení - hodnota dle nastavení
	close	Omezení příkonu	

Externí vstupy kombinované (Smart Grid Ready, HDO) ESTIA BI-BLOC R290

Svorkovnice č. 143 - Vstupy ON/OFF	Stav 1-4	Stav 1-5	Popis vyvolané funkce
------------------------------------	----------	----------	-----------------------

Dálkové ovládní a omezení výkonu (možnost HDO)

svorky 1 - 4	svorky 1 - 5	open	open	Bežný provoz
		close	open	Snížení příkonu/výkonu - hodnota dle nastavení
		close	close	TČ OFF

Smart Grid ready ON/OFF a zvýšení výkonu TČ

svorky 1 - 4	svorky 1 - 5	open	open	Bežný provoz
		close	open	TČ OFF
		open	close	TČ Forced ON (vyšší teploty dle nastavení)
		close	close	TČ na MAX (mezí teploty)

Smart Grid ready a zvýšení/snížení výkonu TČ

svorky 1 - 4	svorky 1 - 5	open	open	Bežný provoz
		close	open	TČ na snížený příkon/výkon - hodnota dle nastavení
		open	close	TČ Forced ON (vyšší teploty dle nastavení)
		close	close	TČ na MAX (mezí teploty)

ESTIA R1234ze DHW pro ohřev TUV

- Tiché, kompaktní zařízení pro ohřev TUV
- Úsporná příprava TUV o teplotě až +52,9 °C (TČ), resp. +62 °C (elektro)
- Integrovaný zásobník TUV o objemu 180 / 250 litrů se smaltovaným povrchem a magnesiovou anodou
- Verze 250 l s přídatným vodním registrem (ext. zdroj nebo solární panely, plocha 1 m²)
- Flexibilní zapojení výdechu a přívodu vzduchu
- ETA účinnost až 150 %
- Ext. statický tlak 100 Pa / Připojení průměr 2x160 mm
- Nutno instalovat odvod kondenzátu (do odpadu)
- Energetická třída A+ a COP účinnost až 3,57
- Chladivo R1234ze – nízké GWP 4, resp. 7
- Tepelné čerpadlo v horní části nad zásobníkem TUV
- Polohy teplotního čidla pro objem TUV „L“ nebo „XL“
- Elektrické Backup Topení s výkonem 1,5 kW
- Možnost ovládání přes řídicí systém MODbus®
- Provozní režimy AUTO, ECO, SMART, BOOST, OUT, PROGRAM, NIGHT
- Možnost ukládání přebytečné energie z FVE-elektárny

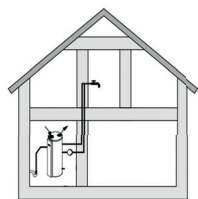

Bez přívodu a vývodu (chlazení prostoru)

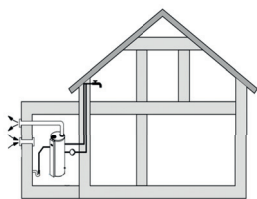

Přívod z prostoru, vývod mimo objekt

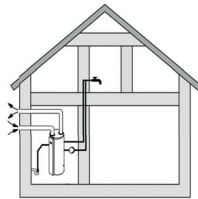

Přívod a vývod vyvedeny mimo objekt



HWS-G1801C



HWS-G2501C



HWS-G2501E s přídatným výměníkem

Vnitřní jednotka (typ)	Objem TUV (litry)	Výška (mm)	Průměr (mm)	COP	Doba ohřevu A+7 / W+10 na 53,5 °C	Vzduchový výkon (min / max)	El. topení Výkon, Proud, Napájení	Tep. čerpadlo Výkon, Proud, Napájení	Cena € bez DPH	Cena Kč bez DPH
HWS-G1801 CNHVM-E	178	1559	584	2,92 / A+	06:30	250 / 320	1,50 kW	2,25 kW	3 500 €	80 500 Kč
HWS-G2501 CNHVM-E	254	1780	634	3,37 / A+	10:00	331 / 375	1x 6,5 A	1x 9,8 A	3 600 €	82 500 Kč
HWS-G2501 ENHVM-E	246	1780	634	3,37 / A+	10:00	331 / 375	1-fáze 230 V	1-fáze 230 V	3 800 €	87 000 Kč

ACV / Zásobník TUV

- Ohřev systému „Tank-in-Tank“
- Tepelný výkon: 23 až 68 kW
- Maximální teplosměnná plocha
- Tepelné ztráty menší než 3 °C za 8 hodin
- Větší objem topné vody pro regulaci TČ
- Hygienický, bezúdržbový, bez usazenin
- Bezpečnostní termostat proti přehřátí
- Elektrické topení 3,0 kW dohřevu TUV
 - SLEW – topení je součástí dodávky,
 - SLE – topení je jako volitelné příslušenství
- Záruka 5 let



Zásobník TUV (typové označení)	Celkový objem [litry]	Objem TUV [litry]	Rozměry zásobníku		Materiál	Přídavné elektrické topení TUV			Cena zásobníku € bez DPH	Cena zásobníku Kč bez DPH
			Výška [mm]	Průměr [mm]		Výkon	Proud	Napájení		

ZÁVĚSNÝ ZÁSObNÍK NA STĚNU (PŘIPOJENÍ SMĚREM DOLU)

(cena včetně elektrické patrony a pouze v Kč)

ACV-SMART-SLEW 160	161	126	1225	565						31 900 Kč
ACV-SMART-SLEW 210	203	164	1497	565	Nerez	2,20 kW	1x 12 A	1-fáze, 230 V		36 000 Kč
ACV-SMART-SLEW 240	242	200	1744	565						39 900 Kč

STOJÍCÍ ZÁSObNÍK TUV (PŘIPOJENÍ SHORA)

(s možností instalace elektrické patrony)

ACV-SMART-SLE 210	203	126	1494	565		Dle výběru příslušenství:				38 000 Kč
ACV-SMART-SLE 240	242	164	1742	565	Nerez	1) 3 kW, 1-fáze 230 V nebo				38 400 Kč
ACV-SMART-SLE 300	293	200	2043	565		2) 6 kW, 3-fáze 400 V				46 000 Kč

Elektrická topná patrona pro Smartline SLE

ACV-EL.TOP 3KW	El. topná tyč 3 kW (230V)					3,00 kW	1x 13 A	1x 230 V		6 950 Kč
ACV-EL.TOP 6KW	El. topná tyč 6 kW (230V/400V)					6,00 kW	3x 9 A	3x 230 V		8 050 Kč

SLE doporučené příslušenství Estia

Senzor 95612037	Teplotní čidlo pro zásobník TUV jiného výrobce									1 800 Kč
-----------------	--	--	--	--	--	--	--	--	--	----------

POZNÁMKY

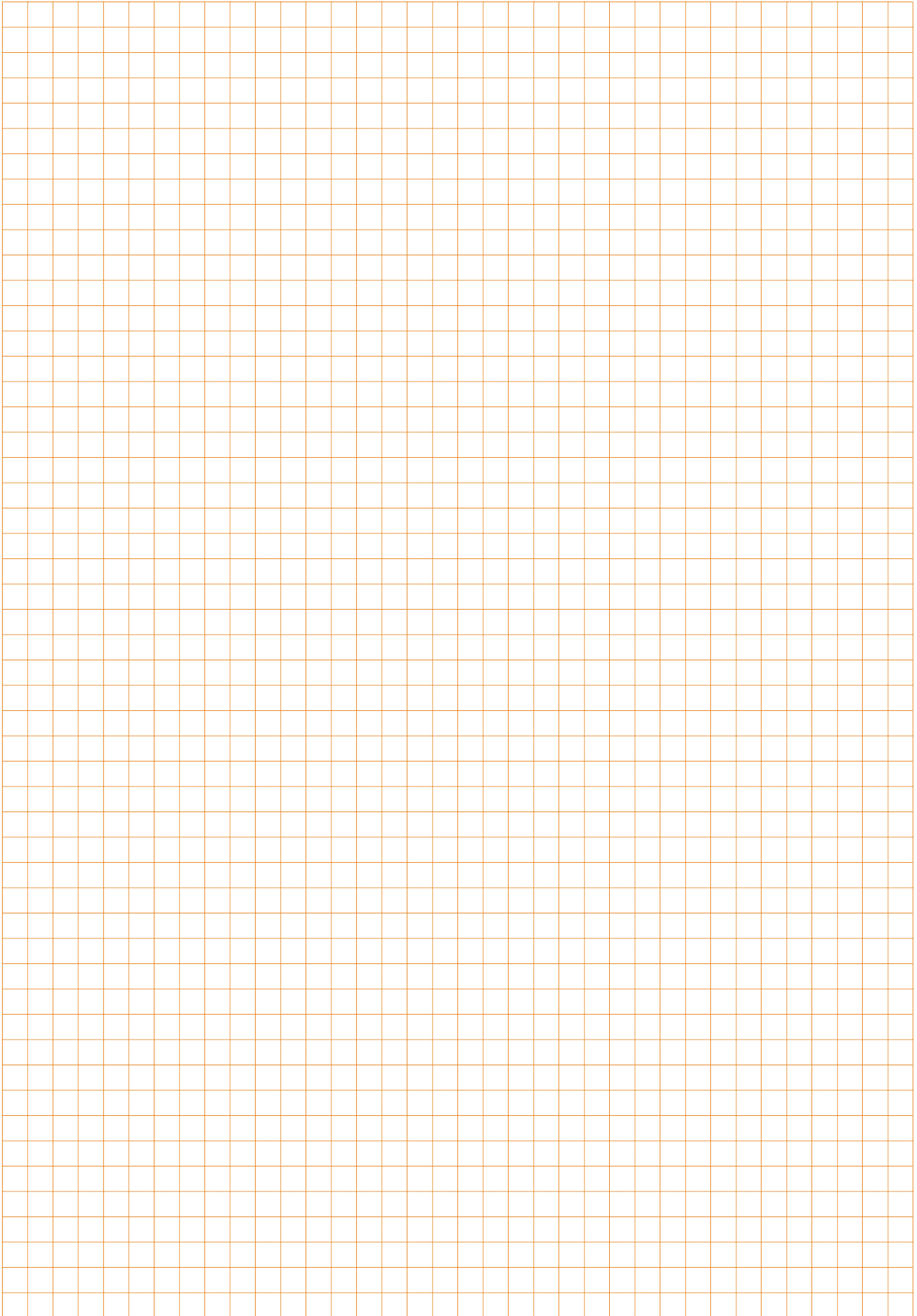

BUSINESS / RAV SYSTÉMY

- › Určeno pro trvalý provoz technických provozů 24 h / 365 dnů v roce
- › Garance chlazení až do -15 °C – pod -15 °C zařízení NIKDY nevypíná, je trvale v provozu (nutná pouze ochrana před účinky větru!)
- › Garance topení až do -20 °C, tedy nepřetržitý provoz topení až do -20 °C !
- › Vnitřní jednotky RAV-HM***** pro chladivo R32
- › Venkovní jednotky s chladivem R32 provedení GV, GM a GP
- › Vnitřní jednotky provedení BIREF provedení GM (R32 nebo R410A)
- › Velký výběr vnitřních jednotek, často společných pro řady DI, BIG-DI a S-DI
- › Rychlejší komunikační sběrnice TU2C-Link, kompatibilní s VRF SMMS-u
- › Nové funkce vnitřních jednotek pro optimalizaci použití a úsporu investic

JEDINEČNÉ FUNKCE VNITŘNÍCH JEDNOTEK RAV (vybrané)

IT Solution – Rotation/Backup Operation

Možnost automatického střídání provozu dvou HM jednotek ve skupině se společným ovladačem (včetně řešení zálohování při odstavení nebo poruše jedné z jednotek).

Power Shift

Optimalizace rozložení zátěže a provozu skupiny jednotek s jedním ovladačem, jsou-li umístěny v jednom společném prostoru*. Provoz každého kompresoru v oblasti nejúčinnějších podmínek provozu.

Free Cooling Signal

Výstup Free Cooling = spuštění ext. ventilátoru, např. pokud venkovní teplota je nižší než 16 °C (výstup konektor CN32, možnost nastavení viz manuál). Nutno ošetřit pomocí MAR nízké venkovní teploty pod 10 °C (pozor na kondenzaci vlhkosti).

Filter Display On Remote Controller

Možnost kontroly zanesení filtru diagnostikou teplotních podmínek na registru vnitřní jednotky.

Defrost Prevention Control (4-cestné kazety)

Uzavření výdechu v průběhu režimu odtávání (4-cestná kazetová jednotka)

Secondary Heating Operation

Spolupráce s druhým zdrojem tepla v prostoru (RAV jednotku možno zvolit jako hlavní nebo jako vedlejší zdroj tepla).

Air Discharge Temperature Display

Funkce měření teploty na výdechu 4-cestné kazety (diagnostika, např. v místnosti s vysokými stropy).

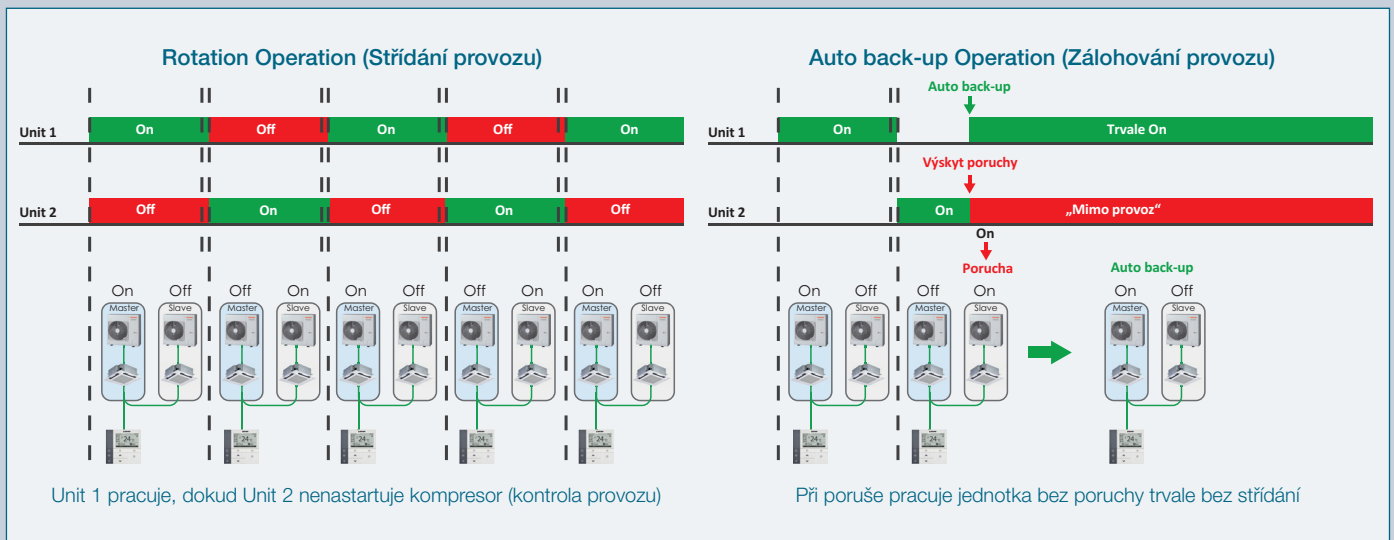

Výhody invertorové technologie:

FixSpeed jednotky kompresor neustále zapínají a vypínají při provozu na plný výkon. Kompresor řízený invertorem dodává jen takový výkon, jaký je právě potřeba. Při sníženém výkonu kompresoru dochází k lepšímu využití teplosměnných ploch výparníku a kondenzátoru. Zařízení pracuje s vyšší účinností a dosahuje lepších hodnot SCOP (SEER). To je důvod, proč mají invertorové jednotky mnohem nižší spotřebu energie.

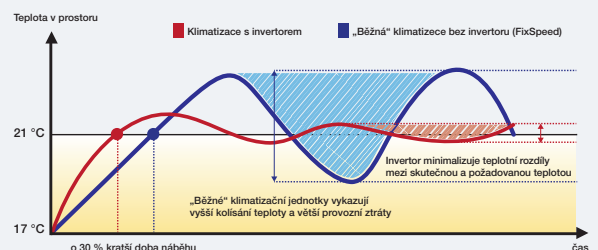

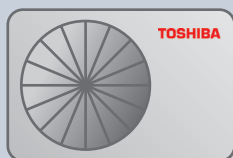

DIGITAL INVERTER CLASSIC (DI-C)

- Venkovní jednotky **RAV-GVxxxAT(8)P-E s R32**
- Kompatibilní pouze s nástěnnými **HM-KRT**, kazetovými 4cestnými **HM-UTP** a mezistropními **HM-BTP** (vybrané vnitřní jednotky RAV Next)
- Kompaktnější provedení jako stávající DI (RAV-GM)
- Levnější až o 14 % oproti řadě DI a až o 30 % oproti DI-NEXT, třída A nebo A+
- Nová, rychlejší komunikace mezi vnitřní a venkovní jednotkou
- Kompatibilní s centrálním řízením VRF a ESTIA

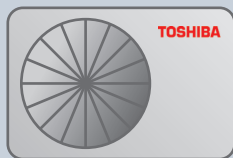
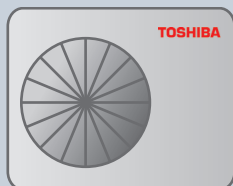

DIGITAL INVERTER NEXT (DI-NEXT)

- Venkovní jednotky **RAV-GMxx2AT(8)P-E s R32**
- Kompatibilní se všemi vnitřními jednotkami RAV-HM
- Nové funkce pro uživatele i servisní techniky
- Podpora IT aplikací, střídání / blokace / nouzový provoz dvou vnitřních jednotek
- Nová, rychlejší komunikace
- Kompatibilní s centrálním řízením VRF a ESTIA

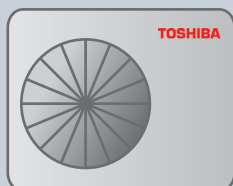

DIGITAL INVERTER SUPER (DI-S)

- 1-fázové provedení venkovních jednotek **RAV-GPxxxAT-E s R32**
- 3-fázové provedení venkovních jednotek **RAV-GPxxxAT8-E s R32**
- Nejvyšší hodnoty SCOP na trhu (jednotka 2PS až 4,58)
- Vyšší koeficient SEER, výrazně nižší roční spotřeba energie díky SEER až 6,6
- Výkonnější kompresor pro větší délky rozvodů chladiva – až 50 m, resp. 75 m
- Pro celoroční provoz bez omezení venkovní teplotou (např. serverovny)
- Určeno pro technické aplikace (doporučená pouze ochrana proti větru)
- Kompatibilní s vnitřními jednotkami RAV-RM / GM / HM
- Kompatibilní s centrálním řízením VRF a ESTIA

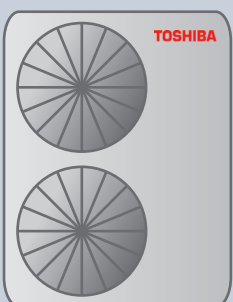
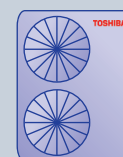

DIGITAL INVERTER BIG 1FAN (DI-BIG)

- Venkovní jednotky **RAV-GMxxx3AT8-E s R32**, chladič výkon 19,4, resp. 22,5 kW
- Výrazně kompaktnější rozměry, hloubka jednotky 460 mm, 3-řadý výměník
- Provedení s jedním ventilátorem přináší snazší možnosti instalace s nižší výškou
- Split s vnitřní vysokotlakou mezistropní jednotkou výkonu 19,4 kW, resp. 22,5 kW
- RAV multikombinace Twin/Triple/Double-Twin s ostatními vnitřními RAV jednotkami
- Pro technické prostory nebo pro rozsáhlé prodejny, haly, obchodní centra, ...
- Pouze 3-fázové napájení, přívod společný i pro vnitřní jednotky, plný invertor
- Délka rozvodů chladiva až 100 metrů, převýšení až 40 m, předplněno na 30 m
- Kompatibilní s vnitřními jednotkami RAV-HM i s předchozími generacemi

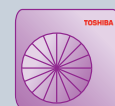

Barevné označení jednotek je použito dále v ceníku k rychlému rozlišení jednotek DI, S-DI a BIG-DI

PŘIPRAVUJE SE

- Výrazně kompaktnější rozměry, hloubka jedn. 460 mm, 3-řadý výměník
- Provedení s jedním vent. přináší snazší možnosti instalace s nižší výškou
- Split s vnitřní vysokotlakou mezistropní jedn. výkonu 19,4 kW, resp. 22,5 kW
- RAV multikombinace Twin/Triple/Double-Twin s ostatními vnitřními RAV jedn.
- Pro technické prostory nebo rozsáhlé prodejny, haly, obchodní centra, ...
- Pouze 3-fázové napájení, přívod společný i pro vnitřní jednotky, plný invertor
- Délka rozvodů chladiva až 100 m, převýšení až 40 m, předplněno na 30 m
- Kompatibilní s vnitřními jednotkami RAV-HM i s předchozími generacemi
- Zachování všech funkcí RAV, rozšíření možností Night operation – Tichý noční režim

DIGITAL INVERTER série 3

- Venkovní jednotky **RAV-GMxxx3ATP(8)-E s R32**
- Rozšíření o řadu GM703 s výkonem 6,1 kW/7,3 kW
- Vše 1-ventilátorové provedení

DIGITAL INVERTER SUPER série 3

- Venkovní jednotky **RAV-GPxxx3ATP(8)-E s R32**
- Rozšíření o řadu GP703 a 1-fázové RAV-GM1603AT
- Topení až do -27 °C, nová „vlajková loď“

NÁSTĚNNÉ

- ▶ Plně nahrazuje RAV Nástěnné RAV-RMxxx1 KRTP-E
- ▶ Stejný design, stejné rozměry, stejné parametry
- ▶ Automaticky restart, diagnostika poruchy
- ▶ 3-stupňový filtrační systém s bioenzymy
- ▶ Možnost ovládat kabelovým ovladačem (více typů)
- ▶ Dálkový infra ovladač součástí balení
- ▶ Nová elektronika, kompatibilní se sběrnici TU2C-Link
- ▶ Nové a rozšířené funkce vnitřních jednotek NextGen
- ▶ Kompatibilní s RAV-GM, RAV-GP a RAV-GV

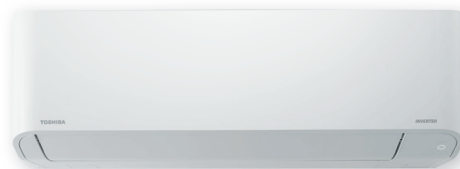

RAV-HMxxx KRTP-E (BI-REF)



RBC-AMSU52-E



RBC-AWSU52-E

PŘÍSLUŠENSTVÍ NÁSTĚNNÝCH JEDNOTEK

IR Ovladač	Ovladač dálkový IR	součást balení	
RBC-ASCU32Y-E	Ovladač kompaktní kabelový s podsvíceným LCD displejem	120 x 120 x 15 mm	100 € 2 300 Kč
RBC-AMSU52-E	Ovladač komfortní s podsvíceným LCD displejem, HotKeys	120 x 120 x 20 mm	205 € 4 700 Kč
RBC-AWSU52-E	Ovladač komfortní s podsvíceným LCD displejem, HotKeys, s Bluetooth	120 x 120 x 20 mm	225 € 5 200 Kč
BMS-IWF0010UCP-E	WiFi 1:1 interface pro ovládání RAV systémů přes aplikaci vč. Energy Monitoring (svorky A/B)	WiFi	180 € 4 100 Kč
TCB-IFCB5-PE	PC Board pro funkci spolupráce s okenním kontaktem (nebo kartovým systémem) zapnutí/vypnutí po změně		80 € 1 800 Kč
TCB-PX100-PE	Elektrobox pro TCB-IFCB5-PE		95 € 2 200 Kč
818F0050	Filtrační pásy Ultra Pure PM2.5		10 € 200 Kč
818F0072	Filtrační pásy Ultra Fresh filtr		35 € 800 Kč
818F0023	Filtrační pásy s aktivním uhlíkem a extraktem katechin		30 € 700 Kč
818F0036	Filtrační pásy IAQ filtr systém s přírodními enzymy		50 € 1 200 Kč



NÁSTĚNNÉ

- Plně nahrazuje RAV Nástěnné RAV-RMxxx1 KRTP-E
- Stejný design, stejné rozměry, stejné parametry
- Automaticky restart, diagnostika poruchy
- 3-stupňový filtrační systém s bioenzymy
- Možnost ovládat kabelovým ovladačem (více typů)
- Dálkový infra ovladač součástí balení
- Nová elektronika, kompatibilní se sběrnici TU2C-Link
- Nové a rozšířené funkce vnitřních jednotek NextGen
- Kompatibilní s RAV-GM, RAV-GP a RAV-GV

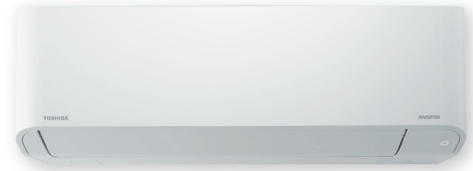

RAV-HMxxx KRTP-E (BI-REF)



RBC-AMSU52-E



RBC-AWSU52-E



1 DI Classic 1-fázové
RAV-GVxx1 ATP-E



3 DI Classic 3-fázové
RAV-GV1101 AT8P-E



1 DI Next 1-fázové
RAV-GMxx2 ATP-E
RAV-GMxx2 ATW-E



3 DI Next 3-fázové
RAV-GM1102 AT8W-E



1 SDI 1-fázové
RAV-GPxx1 AT(W)-E

Typ zařízení	Chlazení [kW] od / do	Topení [kW] od / do	Účinnost SEER / SCOP	Vzduchový výkon [m ³ /h] Energ. třída	Rozměry V x Š x H [mm]	Akustický tlak [dB(A)/1m]	Příkon/proud [kW / A]	Cena jednotková € bez DPH	Cena za sestavu € bez DPH	Cena jednotková Kč bez DPH	Cena za sestavu Kč bez DPH
--------------	-----------------------	---------------------	----------------------	--	------------------------	---------------------------	-----------------------	---------------------------	---------------------------	----------------------------	----------------------------

Chladivo R32 (vnitřní jednotka BIREF)

~ 1 FÁZOVÉ NAPÁJENÍ

	RAV-HM301 KRTP-E	-- / 2,5	-- / 3,4		450-670	293 x 798 x 230	29 - 40	600 €		13 800 Kč	
1	RAV-GM302 ATP-E	0,9-3,0	0,8-4,5	7,00 / 4,12	A++ / A+	550 x 780 x 290	46 / 47	0,85 / 3,70	1 270 €	1 870 €	29 200 Kč 43 000 Kč
	RAV-HM401 KRTP-E	-- / 3,6	-- / 4,0		450-700	293 x 798 x 230	30 - 41		640 €		14 700 Kč
1	RAV-GM402 ATP-E	0,9-4,0	0,8-5,0	6,70 / 4,24	A++ / A+	550 x 780 x 290	49 / 50	1,12 / 4,87	1 550 €	2 190 €	35 700 Kč 50 400 Kč
	RAV-HM561 KRTP-E	5,0 / 5,0	5,3 / 5,6		680-960	320 x 1050 x 250	35 - 42		700 €		16 100 Kč
1	RAV-GV561 ATP-E	1,5-5,6	1,5-6,3	6,20 / 3,90	A++ / A	550 x 780 x 290	46 / 48	1,50 / 6,52	1 390 €	2 090 €	32 000 Kč 48 100 Kč
1	RAV-GM562 ATP-E	1,5-5,6	1,5-6,3	6,69 / 4,02	A++ / A+	550 x 780 x 290	46 / 48	1,55 / 6,74	1 850 €	2 550 €	42 600 Kč 58 700 Kč
1	RAV-GP561 ATW-E	1,2-5,6	0,9-7,3	7,84 / 4,19	A++ / A+	630 x 799 x 299	46 / 48	1,39 / 6,04	2 200 €	2 900 €	50 600 Kč 66 700 Kč
	RAV-HM801 KRTP-E	6,7 / 7,1	7,0 / 8,0		680-1040	320 x 1050 x 250	35 - 45		720 €		16 600 Kč
1	RAV-GV801 ATP-E	1,5-8,0	1,5-9,0	5,75 / 3,90	A+ / A	550 x 780 x 290	48 / 51	2,20 / 9,57	1 800 €	2 520 €	41 400 Kč 58 000 Kč
1	RAV-GM802 ATW-E	1,9-8,0	1,6-9,0	6,60 / 4,05	A++ / A+	630 x 799 x 299	50 / 52	2,30 / 10,00	2 450 €	3 170 €	56 400 Kč 73 000 Kč
1	RAV-GP801 ATW-E	1,9-8,0	1,3-11,3	7,56 / 4,16	A++ / A+	1050 x 1010 x 370	46 / 48	2,25 / 9,78	2 840 €	3 560 €	65 300 Kč 81 900 Kč
	RAV-HM901 KRTP-E	-- / 8,0	-- / 8,6		680-1180	320 x 1050 x 250	35 - 47		760 €		17 500 Kč
1	RAV-GM902 ATW-E	1,9-8,8	1,6-9,9	6,60 / 4,10	A++ / A+	630 x 799 x 299	52 / 55	2,61 / 11,35	2 680 €	3 440 €	61 600 Kč 79 100 Kč
	RAV-HM1101 KRTP-E	9,5 / 10,0	10,0 / 11,2		1180-1610	350 x 1200 x 280	41 - 49		900 €		20 700 Kč
1	RAV-GV1101 ATP-E	3,0-10,6	3,0-13,0	6,00 / 4,00	A+ / A+	630 x 800 x 300	53 / 55	3,30 / 14,35	2 300 €	3 200 €	52 900 Kč 73 600 Kč
1	RAV-GM1102 ATW-E	3,0-11,2	3,0-13,0	6,40 / 4,20	A++ / A+	1050 x 1010 x 370	53 / 56	3,44 / 14,96	3 300 €	4 200 €	75 900 Kč 96 600 Kč
1	RAV-GP1101 AT-E	3,1-12,0	2,6-13,0	7,36 / 4,42	A++ / A+	1550 x 1010 x 370	49 / 50	3,13 / 13,61	4 300 €	5 200 €	98 900 Kč 119 600 Kč

~ 3 FÁZOVÉ NAPÁJENÍ

	RAV-HM1101 KRTP-E	9,5 / 10,0	10,0 / 11,2			348 x 1200 x 280	41 - 49		900 €		20 700 Kč
3	RAV-GV1101 AT8P-E	3,0-11,2	3,0-13,0	3,10 / 4,10	A++ / A+	710 x 900 x 320	53 / 55	3,20 / 4,64	2 660 €	3 560 €	61 200 Kč 81 900 Kč
3	RAV-GM1102 AT8W-E	3,0-11,2	3,0-13,0	6,10 / 4,20	A++ / A+	1050 x 1010 x 370	53 / 56	3,38 / 4,90	3 780 €	4 680 €	86 900 Kč 107 600 Kč
3	RAV-GP1101 AT8-E *	2,6-12,0	2,4-13,0	6,53 / 4,22	A++ / A+	1340 x 900 x 320	49 / 50	3,25 / 4,71	4 210 €	5 110 €	96 800 Kč 117 500 Kč

* Doprodej (dostupnost na dotaz)

KAZETOVÉ 4-CESTNÉ

- Plně nahrazuje RAV Kazetové 4cest. RAV-RMxxx1 UTP-E
- Stejný design, stejné rozměry, stejné parametry
- Nová elektronika, kompatibilní se sběrnici TU2C-Link
- Nové a rozšířené funkce vnitřních jednotek NextGen
- Kompatibilní s RAV-GM, RAV-GP, RAV-GV



RBC-ASCU32Y-E



RBC-AMSU52-E



RBC-AWSU52-E

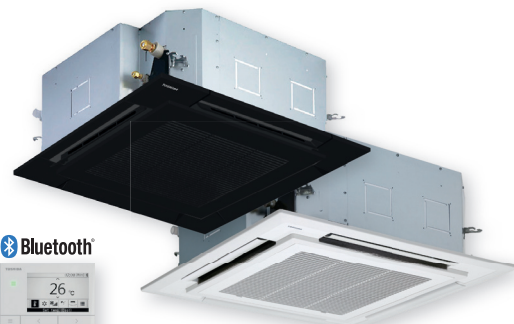

RAV-HMxxx UTP-E

Typ zařízení	Chlazení [kW] od / do	Topení [kW] od / do	Účinnost SEER / SCOP	Vzduchový výkon [m³/h] Energ. třída	Rozměry V x Š x H [mm]	Akustický tlak [dB(A)/1m]	Příkon/proud [kW / A]	Cena jednotková € bez DPH	Cena za sestavu € bez DPH	Cena jednotková Kč bez DPH	Cena za sestavu Kč bez DPH
--------------	--------------------------	------------------------	----------------------	--	------------------------	---------------------------	-----------------------	------------------------------	------------------------------	-------------------------------	-------------------------------

Chladivo R32 (vnitřní jednotka BIREF)

~ 3 FÁZOVÉ NAPÁJENÍ

* Doprodej (dostupnost na dotaz)

RAV-HM1101 UTP-E	9,5 / 10,0	10,0 / 11,2		1170-2010	319 x 840 x 840	33 - 43		1 550 €		35 700 Kč	
RBC-U32PGP-E				panel	30 x 950 x 950			360 €		8 300 Kč	
RBC-ASCU32Y-E				ovladač	120 x 120 x 15			100 €		2 300 Kč	
RAV-GV1101 AT8P-E	3,0-11,2	3,0-13,0	6,20 / 4,10	A++ / A+	710 x 900 x 320	53 / 55	3,00 / 4,35	2 660 €	4 670 €	61 200 Kč	107 500 Kč
RAV-GM1102 AT8W-E	3,0-11,2	3,0-13,0	7,15 / 4,29	A++ / A+	1050 x 1010 x 370	53 / 56	2,82 / 4,09	3 780 €	5 790 €	86 900 Kč	133 200 Kč
RAV-GP1101 AT8-E *	2,6-12,0	2,4-15,6	7,32 / 4,38	A++ / A+	1340 x 900 x 320	49 / 50	2,41 / 3,49	4 210 €	6 220 €	96 800 Kč	143 100 Kč
RAV-HM1401 UTP-E	12,1 / 12,5	12,3 / 14,0		1230-2100	319 x 840 x 840	34 - 44		1 730 €		39 800 Kč	
RBC-U32PGP-E				panel	30 x 950 x 950			360 €		8 300 Kč	
RBC-ASCU32Y-E				ovladač	120 x 120 x 15			100 €		2 300 Kč	
RAV-GV1401 AT8P-E	3,0-14,0	3,0-16,0	5,10 / 3,90	- / -	710 x 900 x 320	53 / 60	4,10 / 5,94	2 870 €	5 060 €	66 000 Kč	116 400 Kč
RAV-GM1402 AT8W-E	3,0-13,2	3,0-16,0	6,91 / 4,30	- / -	1050 x 1010 x 370	56 / 56	3,39 / 4,91	4 100 €	6 290 €	94 300 Kč	144 700 Kč
RAV-GP1401 AT8-E	2,6-14,0	2,4-18,0	7,35 / 4,38	- / -	1340 x 900 x 320	51 / 52	3,41 / 4,94	4 400 €	6 590 €	101 000 Kč	151 400 Kč
RAV-HM1601 UTP-E	14,0 / 14,0	16,0 / 16,0		1260-2130	319 x 840 x 840	36 - 45		1 950 €		44 900 Kč	
RBC-U32PGP-E				panel	30 x 950 x 950			360 €		8 300 Kč	
RBC-ASCU32Y-E				ovladač	120 x 120 x 15			100 €		2 300 Kč	
RAV-GV1601 AT8P-E	3,0-16,0	3,0-18,0	6,30 / 4,35	- / -	890 x 900 x 320	57 / 59	4,43 / 6,42	3 950 €	6 360 €	90 900 Kč	146 400 Kč
RAV-GM1602 AT8W-E	3,0-15,0	3,0-18,0	6,53 / 4,38	- / -	1050 x 1010 x 370	57 / 56	4,65 / 6,74	4 780 €	7 190 €	109 000 Kč	164 500 Kč
RAV-GP1601 AT8-E	2,6-16,0	2,4-19,0	6,99 / 4,38	- / -	1340 x 900 x 320	51 / 53	4,28 / 6,20	4 980 €	7 390 €	114 500 Kč	170 000 Kč

KRYCÍ PANEĽ FLAT WHITE A JEHO PŘÍSLUŠENSTVÍ

RBC-U33P-E	Krycí panel FLAT WHITE – bílá barva, pro standardní kazetové 4-cestné jednotky	30 x 950 x 950	360 €	8 300 Kč
RBC-AXU33UP-E	Ovladač IR dálkový – sada ovladač + přijímač pro montáž do krycího panelu FLAT WHITE		215 €	4 900 Kč
TCB-SIR33UP-E	Sada senzoru přítomnosti osob pro montáž do krycího panelu FLAT WHITE		125 €	2 900 Kč
TCB-EAPC1UHP-E	Sada plazmového elektrostatického filtru PLASMA PURE		1 490 €	34 300 Kč
TCB-EABC1UHP-E	Sada plazmového elektrostatického filtru PLASMA PURE SIMPLIFIED pro kazetové 4-cestné jednotky		800 €	18 400 Kč
TCB-ADCN510UP-E	Adaptér krycího panelu FLAT WHITE & BLACK pro jednotky RM, SM		60 €	1 400 Kč

KRYCÍ PANEĽ FLAT BLACK A JEHO PŘÍSLUŠENSTVÍ

RBC-U33PB-E	Krycí panel FLAT BLACK – černá barva, pro standardní kazetové 4-cestné jednotky	30 x 950 x 950	380 €	8 700 Kč
RBC-AXU33UPB-E	Ovladač IR dálkový – sada ovladač + přijímač pro montáž do krycího panelu FLAT BLACK		235 €	5 400 Kč
TCB-ADCN510UP-E	Adaptér krycího panelu FLAT WHITE & BLACK pro jednotky RM, SM		60 €	1 400 Kč

KRYCÍ PANEĽ STANDARD A JEHO PŘÍSLUŠENSTVÍ

RBC-U32PGP-E	Krycí panel pro široký rovnoměrný proud vzduchu	30 x 950 x 950	360 €	8 300 Kč
RBC-AXU31U-E	Ovladač IR dálkový – sada ovladač + přijímač pro standardní kazetové jednotky		325 €	7 500 Kč
TCB-ADCN510UP-E	Adaptér krycího panelu FLAT WHITE & BLACK pro jednotky HM		60 €	1 400 Kč

OSTATNÍ PŘÍSLUŠENSTVÍ VČ. OVLADAČŮ

RBC-ASCU32Y-E	Ovladač kompaktní kabelový s podsvíceným LCD displejem		100 €	2 300 Kč
RBC-AMSU52-E	Ovladač komfortní s podsvíceným LCD displejem, HotKeys	120 x 120 x 20	205 €	4 700 Kč
RBC-AWSU52-E	Ovladač komfortní s podsvíceným LCD displejem, HotKeys, s Bluetooth	120 x 120 x 20	225 €	5 200 Kč
BMS-IWF0010UCP-E	WiFi 1:1 interface pro ovládání RAV systémů přes aplikaci vč. Energy Monitoring (svorky A/B)		180 €	4 100 Kč
TCB-FF101URE2	Příruba pro přívod čerstvého vzduchu Ø 100 mm		80 €	1 800 Kč
TCB-PLFC1UPE	Souprava filtru PM 2,5 (před základním prachovým filtrem), kompatibilní s RBC-U32PGP-E a RBC-U33Px-E		20 €	500 Kč

KAZETOVÉ 4-CESTNÉ

- Plně nahrazuje RAV Kazetové 4cest. RAV-RMxxx1 UTP-E
- Stejný design, stejné rozměry, stejné parametry
- Nová elektronika, kompatibilní se sběrnici TU2C-Link
- Nové a rozšířené funkce vnitřních jednotek NextGen
- Kompatibilní s RAV-GM, RAV-GP, RAV-GV



RBC-ASCU32Y-E

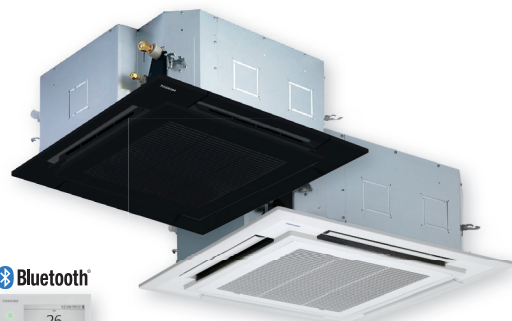

RAV-HMxxx UTP-E



READY



A+++



R32



RBC-AMSU52-E



RBC-AWSU52-E



1 DI Classic 1-fázové
RAV-GVxx1 ATP-E



3 DI Classic 3-fázové
RAV-GVxxx1 AT8P-E



1 DI Next 1-fázové
RAV-GM562 ATP-E
RAV-GMxx2 ATW-E



3 DI Next 3-fázové
RAV-GMxxx2 AT8W-E



1 S-DI 1-fázové
RAV-GPxx1 ATW-E
RAV-GP1401 AT-E(1)

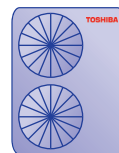

3 S-DI 3-fázové
RAV-GPxxx1 AT8-E

Typ zařízení	Chlazení [kW] od / do	Topení [kW] od / do	Účinnost SEER / SCOP	Vzduchový výkon [m³/h] Energ. třída	Rozměry V x Š x H [mm]	Akustický tlak [dB(A)/1m]	Příkon/proud [kW / A]	Cena jednotková € bez DPH	Cena za sestavu € bez DPH	Cena jednotková Kč bez DPH	Cena za sestavu Kč bez DPH
--------------	-----------------------	---------------------	----------------------	-------------------------------------	------------------------	---------------------------	-----------------------	---------------------------	---------------------------	----------------------------	----------------------------

Chladivo R32 (vnitřní jednotka BIREF)

~ 1 FÁZOVÉ NAPÁJENÍ

RAV-HM561 UTP-E	5,0 / 5,0	5,3 / 5,6		780-1050	256 x 840 x 840	28 - 32		1 100 €		25 300 Kč	
RBC-U32PGP-E				panel	30 x 950 x 950			360 €		8 300 Kč	
RBC-ASCU32Y-E				ovladač	120 x 120 x 15			100 €		2 300 Kč	
1 RAV-GV561 ATP-E	1,5-5,6	1,5-6,3	6,20 / 4,20	A+ / A+	550 x 780 x 290	46 / 48	1,40 / 6,09	1 390 €	2 950 €	32 000 Kč	67 900 Kč
1 RAV-GM562 ATP-E	1,5-5,6	1,5-6,3	6,84 / 4,62	A+ / A+	550 x 780 x 290	46 / 48	1,36 / 5,91	1 850 €	3 410 €	42 600 Kč	78 500 Kč
1 RAV-GP561 ATW-E	1,2-5,6	0,9-8,1	7,73 / 4,98	A+ / A+	630 x 799 x 299	46 / 48	1,30 / 5,65	2 200 €	3 760 €	50 600 Kč	86 500 Kč
RAV-HM801 UTP-E	6,7 / 7,1	7,7 / 8,0		810-1230	256 x 840 x 840	28 - 35		1 260 €		29 000 Kč	
RBC-U32PGP-E				panel	30 x 950 x 950			360 €		8 300 Kč	
RBC-ASCU32Y-E				ovladač	120 x 120 x 15			100 €		2 300 Kč	
1 RAV-GV801 ATP-E	1,5-8,0	1,5-9,0	5,81 / 4,42	A+ / A+	550 x 780 x 290	48 / 51	2,13 / 9,26	1 800 €	3 520 €	41 400 Kč	81 000 Kč
1 RAV-GM802 ATW-E	1,9-8,0	1,6-9,0	7,50 / 4,60	A+ / A+	630 x 799 x 299	50 / 52	1,99 / 8,65	2 450 €	4 170 €	56 400 Kč	96 000 Kč
1 RAV-GP801 ATW-E	1,9-8,0	1,3-11,3	8,96 / 5,24	A+ / A+	1050 x 1010 x 370	46 / 48	1,77 / 7,70	2 840 €	4 560 €	65 300 Kč	104 900 Kč
RAV-HM901 UTP-E	-- / 8,0	-- / 8,6		900-1600	319 x 840 x 840	33 - 40		1 350 €		31 100 Kč	
RBC-U32PGP-E				panel	30 x 950 x 950			360 €		8 300 Kč	
RBC-ASCU32Y-E				ovladač	120 x 120 x 15			100 €		2 300 Kč	
1 RAV-GM902 ATW-E	1,8-8,8	1,6-9,9	7,50 / 4,60	A+ / A+	630 x 799 x 299	52 / 55	2,09 / 9,09	2 680 €	4 490 €	61 600 Kč	103 300 Kč
RAV-HM1101 UTP-E	9,5 / 10,0	10,0 / 11,2		1170-2010	319 x 840 x 840	33 - 43		1 550 €		35 700 Kč	
RBC-U32PGP-E				panel	30 x 950 x 950			360 €		8 300 Kč	
RBC-ASCU32Y-E				ovladač	120 x 120 x 15			100 €		2 300 Kč	
1 RAV-GV1101 ATP-E	3,0-11,2	3,0-13,0	6,00 / 4,00	A+ / A+	630 x 800 x 300	53 / 55	3,10 / 13,48	2 300 €	4 310 €	52 900 Kč	99 200 Kč
1 RAV-GM1102 ATW-E	3,0-11,2	3,0-13,0	7,50 / 4,40	A+ / A+	1050 x 1010 x 370	53 / 56	2,86 / 12,43	3 300 €	5 310 €	75 900 Kč	122 200 Kč
1 RAV-GP1101 AT-E	3,1-12,0	2,6-13,0	9,00 / 4,76	A+ / A+	1550 x 1010 x 370	49 / 50	2,18 / 9,48	4 300 €	6 310 €	98 900 Kč	145 200 Kč
RAV-HM1401 UTP-E	11,5 / 12,5	11,9 / 14,0		1230-2100	319 x 840 x 840	34 - 44		1 730 €		39 800 Kč	
RBC-U32PGP-E				panel	30 x 950 x 950			360 €		8 300 Kč	
RBC-ASCU32Y-E				ovladač	120 x 120 x 15			100 €		2 300 Kč	
1 RAV-GV1401 ATP-E	3,0-12,0	3,0-16,0	5,10 / 3,90	- / -	710 x 900 x 320	53 / 60	3,80 / 16,52	2 610 €	4 800 €	60 000 Kč	110 400 Kč
1 RAV-GM1402 ATW-E	3,0-13,2	3,0-16,0	7,30 / 4,40	- / -	1050 x 1010 x 370	56 / 56	3,43 / 14,91	3 560 €	5 750 €	81 900 Kč	132 300 Kč
1 RAV-GP1401 AT-E1	3,1-14,0	2,6-16,5	8,59 / 4,75	- / -	1550 x 1010 x 370	50 / 51	3,21 / 13,96	4 750 €	6 940 €	109 000 Kč	159 400 Kč
RAV-HM1601 UTP-E	13,0 / 14,0	13,5 / 16,0		1260-2130	319 x 840 x 840	36 - 45		1 950 €		44 900 Kč	
RBC-U32PGP-E				panel	30 x 950 x 950			360 €		8 300 Kč	
RBC-ASCU32Y-E				ovladač	120 x 120 x 15			100 €		2 300 Kč	
1 RAV-GV1601 ATP-E	3,0-14,0	3,0-18,0	5,90 / 4,20	- / -	890 x 900 x 320	57 / 59	3,90 / 16,96	3 390 €	5 800 €	78 000 Kč	133 500 Kč
1 RAV-GM1602 ATW-E	3,0-15,0	3,0-18,0	6,60 / 4,40	- / -	1050 x 1010 x 370	57 / 56	4,72 / 20,52	4 250 €	6 660 €	97 800 Kč	153 300 Kč

KAZETOVÉ SMART

- Pouze pro chladivo **R32**
- Pouze pro venkovní jednotky **Super Digital Invertor (řada GP)**
- Individuální možnost volby a uložení způsobů pohybu vzduchu
- Nízký krycí panel o rozměru 950 x 950 mm, výška 30 mm
- Zcela plochý, moderní design, snadná integrace do rastru
- Obsahuje čerpadlo kondenzátu (výtlak 850 mm)
- Digitální řídicí systém TCC Link
- Nutné příslušenství: ovladač + krycí panel

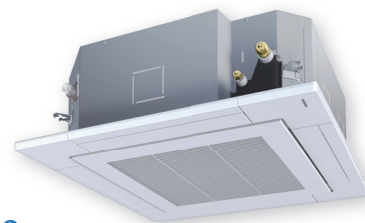

RAV-HMxxx UT-E (R32)



RBC-ASCU32Y-E



RBC-AMSU52-E



RBC-AWSU52-E

- 1** SDI 1-fázové
RAV-GP561 ATW-E
RAV-GP801 ATW-E



- 2** SDI 1-fázové
RAV-GP1101 AT-E
RAV-GP1401 AT-E1

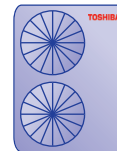

Typ zařízení	Chlazení [kW] od / do 	Topení [kW] od / do 	Účinnost SEER / SCOP	Vzduchový výkon [m³/h] Energ. třída	Rozměry V x Š x H [mm]	Akustický tlak [dB(A)/1m]	Příkon/proud [kW / A]	Cena jednotková € bez DPH	Cena za sestavu € bez DPH	Cena jednotková Kč bez DPH	Cena za sestavu Kč bez DPH
--------------	------------------------------	----------------------------	----------------------	--	------------------------	---------------------------	-----------------------	---------------------------	---------------------------	----------------------------	----------------------------

Chladivo R32 (vnitřní jednotka BIREF)

~ 1 FÁZOVÉ NAPÁJENÍ

RAV-HM561 UT-E	5,0	5,6		750-1050	256 x 840 x 840	26 - 32		1 270 €		29 200 Kč	
RBC-U41PG(W)-E				panel	30 x 950 x 950			430 €		9 900 Kč	
RBC-ASCU32Y-E				ovladač	120 x 120 x 15			100 €		2 300 Kč	
1 RAV-GP561 ATW-E	1,2-5,6	0,9-8,1	8,17 / 5,02	A++ / A++	630 x 799 x 299	46 / 48	1,29 / 5,61	2 200 €	4 000 €	50 600 Kč	92 000 Kč
RAV-HM801 UT-E	7,1	8,0		810-1920	319 x 840 x 840	27 - 42		1 580 €		36 300 Kč	
RBC-U41PG(W)-E				panel	30 x 950 x 950			430 €		9 900 Kč	
RBC-ASCU32Y-E				ovladač	120 x 120 x 15			100 €		2 300 Kč	
1 RAV-GP801 ATW-E	1,9-8,0	1,3-11,3	9,72 / 5,54	A+++ / A+++	1050 x 1010 x 370	46 / 48	1,45 / 6,30	2 840 €	4 950 €	65 300 Kč	113 800 Kč
RAV-HM1101 UT-E	10,0	11,2		1050-2250	319 x 840 x 840	31 - 48		1 795 €		41 300 Kč	
RBC-U41PG(W)-E				panel	30 x 950 x 950			430 €		9 900 Kč	
RBC-ASCU32Y-E				ovladač	120 x 120 x 15			100 €		2 300 Kč	
2 RAV-GP1101 AT-E	3,1-12,0	2,6-13,0	9,25 / 5,03	- / -	1550 x 1010 x 370	49 / 50	2,18 / 9,48	4 300 €	6 625 €	98 900 Kč	152 400 Kč
RAV-HM1401 UT-E	12,5	14,0		1170-2250	319 x 840 x 840	33 - 48		2 015 €		46 300 Kč	
RBC-U41PG(W)-E				panel	30 x 950 x 950			430 €		9 900 Kč	
RBC-ASCU32Y-E				ovladač	120 x 120 x 15			100 €		2 300 Kč	
2 RAV-GP1401 AT-E1	3,1-14,0	2,6-16,5	8,87 / 5,00	- / -	1550 x 1010 x 370	50 / 51	3,04 / 13,22	4 750 €	7 295 €	109 000 Kč	167 500 Kč

KRYCÍ PANEL SMART A JEHO PŘÍSLUŠENSTVÍ

RBC-U41PG(W)-E	Krycí hladký panel pro široký rovnoměrný proud vzduchu	30 x 950 x 950	430 €	9 900 Kč
RBC-AX41U(W)-E	Ovladač IR dálkový – sada ovladač + přijímač (pro kazetové jednotky SMART)		285 €	6 600 Kč
TCB-SIR41U-E	Senzor pohybu (pro kazety SMART)		130 €	3 000 Kč
TCB-SP1603UE	Distanční rám pro snížení krycího panelu o 70 mm oproti podhledu		230 €	5 300 Kč
TCB-BC1603UE	Air Discharge Direction Kit – Sada pro zaslepení až 3 výdechů ze 4		75 €	1 700 Kč

OSTATNÍ PŘÍSLUŠENSTVÍ VČ. OVLADAČŮ

RBC-ASCU32Y-E	Ovladač kompaktní kabelový s podsvíceným LCD displejem		100 €	2 300 Kč
RBC-AMSU52-E	Ovladač komfortní s podsvíceným LCD displejem, HotKeys	120 x 120 x 20	205 €	4 700 Kč
RBC-AWSU52-E	Ovladač komfortní s podsvíceným LCD displejem, HotKeys, s Bluetooth	120 x 120 x 20	225 €	5 200 Kč
BMS-IWF0010UCP-E	WiFi 1:1 interface pro ovládání RAV systémů přes aplikaci vč. Energy Monitoring (svorky A/B)		180 €	4 100 Kč
TCB-PCUC2E	I/O Modul pro vstupy a výstupy (alarm, hlášení provozu, externí řízení)		200 €	4 600 Kč
TCB-IFCB5-PE	Modul pro externí řízení On/Off (kontaktem od kartového systému, okna nebo relé)		80 €	1 800 Kč
TCB-PCNT30TLE2	Adaptér pro připojení RAV na sběrnici TCC-Link nebo TU2C-Link (centrální řízení VRF)		165 €	3 800 Kč
TCB-PX40MUME	Box pro instalaci uvnitř jednotky kazetové 60x60 SLIM, 4-cestné standard a Smart pro TCB-PCUC2E a TCB-IFCB5-PE		135 €	3 100 Kč
TCB-FF101URE2	Příruba pro přívod čerstvého vzduchu Ø 100 mm		80 €	1 800 Kč
TCB-GFC1603UE	Filtr přívodu čerstvého vzduchu		290 €	6 700 Kč

KAZETOVÉ 60x60 SLIM



RAV-HMxxx MUTP-E (BI-REF)

- Digitální řídicí systém TCC Link
- Snadná instalace do rástového pohledu 600 x 600 mm - rozměry panelu jen 620 x 620 mm
- Obsahuje čerpadlo kondenzátu (výtlak 850 mm)
- Možnost bezdrátového INFRA ovladače RBC-AXU31UMP-E nebo kabelového ovladače (vše volitelné příslušenství)
- Možnost pohybového senzoru TCB-SIR41UM-E (pouze s komfortním ovladačem RBC-AMSU52-E)
- Nutné příslušenství: ovladač + krycí panel



RBC-ASCU32Y-E



RBC-AMSU52-E



RBC-AWSU52-E

1 DI Next 1-fázové
RAV-GMxx2 ATP-E



1 SDI 1-fázové
RAV-GP561 ATW-E



Typ zařízení	Chlazení [kW] od / do	Topení [kW] od / do	Účinnost SEER / SCOP	Vzduchový výkon [m³/h] Energ. třída	Rozměry V x Š x H [mm]	Akustický tlak [dB(A)/1m]	Příkon/proud [kW / A]	Cena jednotková € bez DPH	Cena za sestavu € bez DPH	Cena jednotková Kč bez DPH	Cena za sestavu Kč bez DPH
--------------	-----------------------	---------------------	----------------------	-------------------------------------	------------------------	---------------------------	-----------------------	---------------------------	---------------------------	----------------------------	----------------------------

Chladivo R32 (vnitřní jednotka BIREF)

~ 1 FÁZOVÉ NAPÁJENÍ

RAV-HM301 MUTP-E	2,5 / -	3,4 / -		440-640	256 x 575 x 575	30 - 38		1 265 €		29 100 Kč	
RBC-UM21P-E				panel	12 x 620 x 620			410 €		9 400 Kč	
RBC-ASCU32Y-E				ovladač	120 x 120 x 15			100 €		2 300 Kč	
1 RAV-GM302 ATP-E	0,9-3,0	0,8-4,5	6,86 / 4,73	A++ / A++	550 x 780 x 290	46 / 47	0,76 / 3,30	1 270 €	3 045 €	29 200 Kč	70 000 Kč
RAV-HM401 MUTP-E	3,6 / -	4,0 / -		468-660	256 x 575 x 575	32 - 41		1 310 €		30 100 Kč	
RBC-UM21P-E				panel	12 x 620 x 620			410 €		9 400 Kč	
RBC-ASCU32Y-E				ovladač	120 x 120 x 15			100 €		2 300 Kč	
1 RAV-GM402 ATP-E	0,9-4,0	0,8-5,0	6,70 / 4,46	A++ / A+	550 x 780 x 290	49 / 50	0,95 / 4,13	1 550 €	3 370 €	35 700 Kč	77 500 Kč
RAV-HM561 MUTP-E	5,0 / 5,0	5,3 / 5,6		546-798	256 x 840 x 840	28 - 32		1 330 €		30 600 Kč	
RBC-UM21P-E				panel	12 x 620 x 620			410 €		9 400 Kč	
RBC-ASCU32Y-E				ovladač	120 x 120 x 15			100 €		2 300 Kč	
1 RAV-GM562 ATP-E	1,5-5,6	1,5-6,3	6,84 / 4,62	A++ / A++	550 x 780 x 290	46 / 48	1,64 / 7,13	1 850 €	3 690 €	42 600 Kč	84 900 Kč
1 RAV-GP561 ATW-E	1,2-5,6	0,9-8,1	7,73 / 4,98	A++ / A++	630 x 799 x 299	46 / 48	1,30 / 5,65	2 200 €	4 040 €	50 600 Kč	92 900 Kč

KRYCÍ PANEĽ WHITE A JEHO PŘÍSLUŠENSTVÍ

RBC-UM21P-E	Krycí panel WHITE pro kazetové jednotky 60x60 SLIM	12 x 620 x 620	410 €	9 400 Kč
RBC-AXU31UMP-E	Ovladač IR dálkový WHITE – sada ovladač + přijímač (pro kazety 60x60 SLIM) (RAV, VRF)		170 €	3 900 Kč
TCB-SIR41UMP-E	Senzor pohybu – Kit pro roh kazety 60x60 SLIM (RAS, RAV, VRF)		120 €	2 800 Kč

KRYCÍ PANEĽ BLACK A JEHO PŘÍSLUŠENSTVÍ

RBC-UM21PB-E	Krycí panel BLACK pro kazetové jednotky 60x60 SLIM	12 x 620 x 620	430 €	9 900 Kč
RBC-AXU31UMPB-E	Ovladač IR dálkový BLACK – sada ovladač + přijímač (pro kazety 60x60 SLIM) (RAV, VRF)		190 €	4 400 Kč

KRYCÍ PANEĽ STANDARD A JEHO PŘÍSLUŠENSTVÍ

RBC-UM21PG(W)-E	Krycí panel pro kazetové jednotky 60x60 SLIM	12 x 620 x 620	na dotaz	na dotaz
RBC-AXU31UM-E	Ovladač IR dálkový – sada ovladač + přijímač (pro kazety 60x60 SLIM) (RAV, VRF)		na dotaz	na dotaz

OSTATNÍ PŘÍSLUŠENSTVÍ VČ. OVLADAČŮ

RBC-ASCU32Y-E	Ovladač kompaktní kabelový s podsvíceným LCD displejem		100 €	2 300 Kč
RBC-AMSU52-E	Ovladač komfortní s podsvíceným LCD displejem, HotKeys	120 x 120 x 20	205 €	4 700 Kč
RBC-AWSU52-E	Ovladač komfortní s podsvíceným LCD displejem, HotKeys, s Bluetooth	120 x 120 x 20	225 €	5 200 Kč
BMS-IWF0010UCP-E	WiFi 1:1 interface pro ovládání RAV systémů přes aplikaci vč. Energy Monitoring (svorky A/B)		180 €	4 100 Kč
TCB-PCUC2E	I/O Modul pro vstupy a výstupy (alarm, hlášení provozu, externí řízení)		200 €	4 600 Kč
TCB-IFCB5-PE	Modul pro externí řízení On/Off (kontaktem od kartového systému, okna nebo relé)		80 €	1 800 Kč
TCB-PX40MUME	Box pro instalaci uvnitř jednotky kazetové 60x60 SLIM, 4-cestné standard a Smart pro TCB-PCUC2E a TCB-IFCB5-PE		135 €	3 100 Kč
TCB-PCNT30TLE2	Adaptér pro připojení RAV na sběrnici TCC-Link nebo TU2C-Link (centrální řízení VRF)		165 €	3 800 Kč
TCB-FF101URE2	Příruba pro přívod čerstvého vzduchu Ø 100 mm		80 €	1 800 Kč



KAZETOVÉ 1-CESTNÉ FLAT

- Ideální pro malé prostory / Výdech na delší straně krycího panelu
- Mimořádně plochý dekorační panel s výškou 30 mm
- Možnost detektoru přítomnosti osob (volitelné příslušenství)
- Možnost plazmového elektrostatického filtru s ionizátorem (volitelné příslušenství)
- Minimální vestavná výška – pouhých 180 mm
- Integrované čerpadlo kondenzátu s výtlačnou výškou 350 mm (součást dodávky)



RAV-HMxxx U1TP-E



RBC-ASCU32Y-E

RBC-AMSU52-E

RBC-AWSU52-E

Bluetooth



1 DI Next 1-fázové
RAV-GM302 ATP-E
RAV-GM402 ATP-E

Typ zařízení	Chlazení [kW] od / do ❄	Topení [kW] od / do ☀	Účinnost SEER / SCOP	Vzduchový výkon [m³/h] Energ. třída	Rozměry V x Š x H [mm]	Akustický tlak [dB(A)/1m]	Příkon/proud [kW / A]	Cena jednotková € bez DPH	Cena za sestavu € bez DPH	Cena jednotková Kč bez DPH	Cena za sestavu Kč bez DPH
--------------	-------------------------------	-----------------------------	----------------------	--	------------------------	---------------------------	-----------------------	---------------------------	---------------------------	----------------------------	----------------------------

Chladivo R32 (vnitřní jednotka BIREF)

~ 1 FÁZOVÉ NAPÁJENÍ

RAV-HM301 U1TP-E	2,5	3,4		310-520	150 x 990 x 450	30 - 39		1 400 €		32 200 Kč	
RBC-UY32P-E				panel	30 x 1220 x 530			555 €		12 800 Kč	
RBC-ASCU32Y-E				ovladač	120 x 120 x 15			100 €		2 300 Kč	
1 RAV-GM302 ATP-E	0,9-3,0	0,8-4,5	6,20 / 4,10	A++ / A++	550 x 780 x 290	46 / 47	1,03 / 4,48	1 270 €	3 325 €	29 200 Kč	76 500 Kč
RAV-HM401 U1TP-E	3,6	4,0		290-540	150 x 990 x 450	30 - 40		1 440 €		33 100 Kč	
RBC-UY32P-E				panel	30 x 1220 x 530			555 €		12 800 Kč	
RBC-ASCU32Y-E				ovladač	120 x 120 x 15			100 €		2 300 Kč	
1 RAV-GM402 ATP-E	0,9-4,0	0,8-5,0	6,00 / 4,00	A+ / A+	550 x 780 x 290	49 / 50	1,32 / 5,74	1 550 €	3 645 €	35 700 Kč	83 900 Kč

KRYCÍ PANEL A JEHO PŘÍSLUŠENSTVÍ

RBC-UY32P-E	Krycí panel pro široký rovnoměrný proud vzduchu (pro velikost 3 - 12)	30 x 1220 x 530	555 €	12 800 Kč
RBC-AX33UYYP-E	Ovladač IR dálkový – sada ovladač + přijímač (pro 1-cestné kazety)		80 €	1 800 Kč
TBC-SIR41UYYP-E	Senzor pohybu – Kit pro 1-cestné kazety (RAS, RAV, VRF)		120 €	2 800 Kč
TBC-EAPC1UYHP-E	Sada plazmového elektrostatického filtru PURE pro 1-cestné kazety		300 €	6 900 Kč

OSTATNÍ PŘÍSLUŠENSTVÍ VČ. OVLADAČŮ

RBC-ASCU32Y-E	Ovladač kompaktní kabelový s podsvíceným LCD displejem		100 €	2 300 Kč
RBC-AMSU52-E	Ovladač komfortní s podsvíceným LCD displejem, HotKeys	120 x 120 x 20	205 €	4 700 Kč
RBC-AWSU52-E	Ovladač komfortní s podsvíceným LCD displejem, HotKeys, s Bluetooth	120 x 120 x 20	225 €	5 200 Kč
BMS-IWF0010UCP-E	WiFi 1:1 interface pro ovládání RAV systémů přes aplikaci vč. Energy Monitoring (svorky A/B)	WiFi	180 €	4 100 Kč
TCB-PCUC2E	I/O Modul pro vstupy a výstupy (alarm, hlášení provozu, externí řízení)		200 €	4 600 Kč
TCB-PCNT30TLE2	Adaptér pro připojení RAV na sběrnici TCC-Link nebo TU2C-Link (centrální řízení VRF)		165 €	3 800 Kč
TCB-IFCB5-PE	Modul pro externí řízení On/Off (kontaktem od kartového systému, okna nebo relé)		80 €	1 800 Kč
TCB-GFC1603UE	Filtr přívodu čerstvého vzduchu		290 €	6 700 Kč
TCB-FF101URE2	Příruba pro přívod čerstvého vzduchu Ø 100 mm		80 €	1 800 Kč

PODSTROPNÍ

- Hladký, oblý, nadčasový design
- Vyšší SEER a SCOP, výkon až 12,5 kW
- Plné klimatizování prostoru výšky až 4,3 m
- Tiché provedení
- Samočisticí provedení výměníku



RBC-ASCU32Y-E



RBC-AMSU52-E

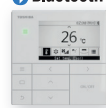

RBC-AWSU52-E



RAV-HMxxx CTP-E

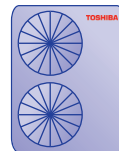

READY

3 DI Next 3-fázové
RAV-GMxxx2 AT8W-E

3 SDI 3-fázové
RAV-GPxxx1 AT8-E

Typ zařízení	Chlazení [kW] od / do ❄️	Topení [kW] od / do ☀️	Účinnost SEER / SCOP	Vzduchový výkon [m³/h] Energ. třída	Rozměry V x Š x H [mm]	Akustický tlak [dB(A)/1m]	Příkon/proud [kW / A]	Cena jednotková € bez DPH	Cena za sestavu € bez DPH	Cena jednotková Kč bez DPH	Cena za sestavu Kč bez DPH
--------------	--------------------------	------------------------	----------------------	-------------------------------------	------------------------	---------------------------	-----------------------	---------------------------	---------------------------	----------------------------	----------------------------

Chladivo R32 (vnitřní jednotka BIREF)

~ 3 FÁZOVÉ NAPÁJENÍ

RAV-HM1101 CTP-E	9,5 / 10,0	11,2 / 11,2		1020-1860	235 x 1586 x 690	32 - 44		1 560 €		35 900 Kč	
RBC-ASCU32Y-E				ovladač	120 x 120 x 15			100 €		2 300 Kč	
3 RAV-GM1102 AT8W-E	3,0-11,2	3,0-13,0	6,46 / 4,29	A++ / A+	1050 x 1010 x 370	53 / 56	2,83 / 4,10	3 780 €	5 440 €	86 900 Kč	125 100 Kč
3 RAV-GP1101 AT8-E	2,6-12,0	2,4-14,0	6,80 / 4,23	A++ / A+	1340 x 900 x 320	49 / 50	2,51 / 3,64	4 210 €	5 870 €	96 800 Kč	135 000 Kč
RAV-HM1401 CTP-E	12,1 / 12,5	13,0 / 14,0		1200-2040	235 x 1586 x 690	35 - 46		1 740 €		40 000 Kč	
RBC-ASCU32Y-E				ovladač	120 x 120 x 15			100 €		2 300 Kč	
3 RAV-GM1402 AT8W-E	3,0-13,2	3,0-16,0	5,87 / 4,20	- / -	1050 x 1010 x 370	56 / 56	3,43 / 4,97	4 100 €	5 940 €	94 300 Kč	136 600 Kč
3 RAV-GP1401 AT8-E1	2,6-14,0	2,4-18,0	6,60 / 4,22	- / -	1340 x 900 x 320	51 / 52	3,48 / 5,04	4 400 €	6 240 €	101 000 Kč	143 300 Kč
RAV-HM1601 CTP-E	14,0 / 14,0	16,0 / 16,0		1200-2040	235 x 1586 x 690	36 - 46		1 840 €		42 300 Kč	
RBC-ASCU32Y-E				ovladač	120 x 120 x 15			100 €		2 300 Kč	
3 RAV-GM1602 AT8W-E	3,0-15,0	3,0-18,0	6,12 / 4,22	- / -	1050 x 1010 x 370	57 / 56	4,68 / 6,78	4 780 €	6 720 €	109 000 Kč	153 600 Kč
3 RAV-GP1601 AT8-E	2,6-16,0	2,4-19,0	6,24 / 4,21	- / -	1340 x 900 x 320	51 / 53	4,30 / 6,23	4 980 €	6 920 €	114 500 Kč	159 100 Kč

PŘÍSLUŠENSTVÍ PODSTROPNÍCH JEDNOTEK

RBC-ASCU32Y-E	Ovladač kompaktní kabelový s podsvíceným LCD displejem	100 €	2 300 Kč	
RBC-AXU31C-E	Ovladač IR dálkový – sada ovladač + přijímač pro podstropní jednotky	355 €	8 200 Kč	
RBC-AMSU52-E	Ovladač komfortní s podsvíceným LCD displejem, HotKeys	120 x 120 x 20	205 €	4 700 Kč
RBC-AWSU52-E	Ovladač komfortní s podsvíceným LCD displejem, HotKeys, s Bluetooth	120 x 120 x 20	225 €	5 200 Kč
BMS-IWF0010UCP-E	WiFi 1:1 interface pro ovládání RAV systémů přes aplikaci vč. Energy Monitoring (sworky A/B)	WiFi	180 €	4 100 Kč
TCB-PCUC2E	I/O Modul pro vstupy a výstupy (alarm, hlášení provozu, externí řízení)	200 €	4 600 Kč	
TCB-PCNT30TLE2	Adaptér pro připojení RAV na sběrnici TCC-Link nebo TU2C-Link (centrální řízení VRF)	165 €	3 800 Kč	
TCB-DP31CE	Čerpadlo kondenzátu; výtlačná výška 600 mm, měřeno od spodního okraje jednotky	440 €	10 100 Kč	
TCB-KP13CE	Tvarovka pro připojení rozvodů (nutné při použití čerpadla kondenzátu), RAV: vel. 4 + 5 / VRF: vel. 15 + 18	95 €	2 200 Kč	
TCB-KP14CPE	Tvarovka s certifikací ISO14093 (je nutná pro čerpadlo kondenzátu), RAV: velikosti 4 + 5 / VRF: velikosti 15 + 18	120 €	2 800 Kč	
TCB-KP24CPE	Tvarovka s certifikací ISO14093 (je nutná pro čerpadlo kondenzátu), RAV: velikosti 8 + 16 / VRF: velikosti 24 až 56	150 €	3 500 Kč	
TCB-FF101URE2	Příruba pro přívod čerstvého vzduchu Ø 100 mm	80 €	1 800 Kč	

PODSTROPNÍ

- Hladký, oblý, nadčasový design
- Vyšší SEER a SCOP, výkon až 12,5 kW
- Plně klimatizování prostoru výšky až 4,3 m
- Tiché provedení
- Samočisticí provedení výměníku



RBC-ASCU32Y-E



RBC-AMSU52-E



RBC-AWSU52-E



RAV-HMxxx CTP-E



READY



A+++



R32



1 DI Next 1-fázové
RAV-GMxx2 ATP-E
RAV-GMxx2 ATW-E



1 SDI 1-fázové
RAV-GPxx1 ATW-E
RAV-GPxx1 AT-E(1)

Typ zařízení	Chlazení [kW] od / do ❄️	Topení [kW] od / do 🔥	Účinnost SEER / SCOP	Vzduchový výkon [m³/h] Energ. třída	Rozměry V x Š x H [mm]	Akustický tlak [dB(A)/1m]	Příkon/proud [kW / A]	Cena jednotková € bez DPH	Cena za sestavu € bez DPH	Cena jednotková Kč bez DPH	Cena za sestavu Kč bez DPH
--------------	--------------------------	-----------------------	----------------------	-------------------------------------	------------------------	---------------------------	-----------------------	---------------------------	---------------------------	----------------------------	----------------------------

Chladivo R32 (vnitřní jednotka BIREF)

~ 1 FÁZOVÉ NAPÁJENÍ

	RAV-HM401 CTP-E	3,6 / -	4,0 / -		540-900	235 x 950 x 690	28 - 37		1 150 €		26 500 Kč
	RBC-ASCU32Y-E				ovladač	120 x 120 x 15		100 €		2 300 Kč	
1	RAV-GM402 ATP-E	0,9-4,0	0,8-5,0	7,20 / 5,13	A++ / A+++	550 x 780 x 290	49 / 50	0,78 / 3,39	1 550 €	2 800 €	35 700 Kč 64 500 Kč
	RAV-HM561 CTP-E	5,0 / 5,0	5,3 / 5,6		540-900	235 x 950 x 690	28 - 37		1 220 €		28 100 Kč
	RBC-ASCU32Y-E				ovladač	120 x 120 x 15		100 €		2 300 Kč	
1	RAV-GM562 ATP-E	1,5-5,6	1,5-6,3	6,00 / 4,34	A+ / A+	550 x 780 x 290	46 / 48	1,36 / 5,91	1 850 €	3 170 €	42 600 Kč 73 000 Kč
1	RAV-GP561 ATW-E	1,2-5,6	0,9-7,4	6,93 / 4,73	A++ / A++	630 x 799 x 299	46 / 48	1,39 / 6,04	2 200 €	3 520 €	50 600 Kč 81 000 Kč
	RAV-HM801 CTP-E	6,9 / 7,1	7,7 / 8,0		750-1410	235 x 1270 x 690	29 - 41		1 380 €		31 700 Kč
	RBC-ASCU32Y-E				ovladač	120 x 120 x 15		100 €		2 300 Kč	
1	RAV-GM802 ATW-E	1,9-8,0	1,6-9,0	7,03 / 4,48	A++ / A+	630 x 799 x 299	50 / 52	1,99 / 8,65	2 450 €	3 930 €	56 400 Kč 90 400 Kč
1	RAV-GP801 ATW-E	1,9-8,0	1,3-11,3	8,35 / 5,10	A++ / A++	1050 x 1010 x 370	46 / 48	1,80 / 7,83	2 840 €	4 320 €	65 300 Kč 99 300 Kč
	RAV-HM901 CTP-E	8,0 / -	8,6 / -		900-1600	235 x 1586 x 690	30 - 42		1 470 €		33 800 Kč
	RBC-ASCU32Y-E				ovladač	120 x 120 x 15		100 €		2 300 Kč	
1	RAV-GM902 ATW-E	1,9-8,8	1,6-9,9	7,00 / 4,60	A++ / A++	630 x 799 x 299	52 / 55	2,15 / 9,35	2 680 €	4 250 €	61 600 Kč 97 700 Kč
	RAV-HM1101 CTP-E	9,5 / 10,0	11,2 / 11,2		1020-1860	235 x 1586 x 690	32 - 44		1 560 €		35 900 Kč
	RBC-ASCU32Y-E				ovladač	120 x 120 x 15		100 €		2 300 Kč	
1	RAV-GM1102 ATW-E	3,0-11,2	3,0-13,0	7,00 / 4,30	A++ / A+	1050 x 1010 x 370	53 / 56	2,86 / 12,43	3 300 €	4 960 €	75 900 Kč 114 100 Kč
1	RAV-GP1101 AT-E	3,1-12,0	2,6-13,0	8,58 / 4,75	A+++ / A++	1550 x 1010 x 370	49 / 50	2,38 / 10,35	4 300 €	5 960 €	98 900 Kč 137 100 Kč
	RAV-HM1401 CTP-E	12,1 / 12,5	13,0 / 14,0		1200-2040	235 x 1586 x 690	35 - 46		1 740 €		40 000 Kč
	RBC-ASCU32Y-E				ovladač	120 x 120 x 15		100 €		2 300 Kč	
1	RAV-GM1402 ATW-E	3,0-13,2	3,0-16,0	6,16 / 4,28	- / -	1050 x 1010 x 370	56 / 56	3,48 / 15,13	3 560 €	5 400 €	81 900 Kč 124 200 Kč
1	RAV-GP1401 AT-E1	3,1-14,0	2,6-16,5	7,99 / 4,74	- / -	1550 x 1010 x 370	50 / 51	3,59 / 15,61	4 750 €	6 590 €	109 000 Kč 151 300 Kč
	RAV-HM1601 CTP-E	14,0 / -	16,0 / -		1260-2040	235 x 1586 x 690	36 - 46		1 840 €		42 300 Kč
	RBC-ASCU32Y-E				ovladač	120 x 120 x 15		100 €		2 300 Kč	
1	RAV-GM1602 ATW-E	3,0-15,0	3,0-17,0	6,25 / 4,30	- / -	1050 x 1010 x 370	57 / 56	4,75 / 20,65	4 250 €	6 190 €	97 800 Kč 142 400 Kč

MEZISTROPNÍ

- ▶ Plně nahrazuje RAV Mezistropní RAV-RMxxx1 BTP-E
- ▶ Stejný design, stejné rozměry, stejné parametry
- ▶ Nová elektronika, kompatibilní se sběrnici TU2C-Link
- ▶ Nové a rozšířené funkce vnitřních jednotek NextGen
- ▶ Kompatibilní s RAV-GM, RAV-GP, RAV-GV
- ▶ Výdech rozměry 180 x 640 (pro vel. 5), 180 x 940 (pro vel. 8), 180 x 1340 (pro vel. 9 až 16)



RBC-ASCU32Y-E



RAV-HMxxx BTP-E



RBC-AMSU52-E



RBC-AWSU52-E



READY



3 DI Classic 3-fázové
RAV-GVxx1 AT8P-E



3 DI Next 3-fázové
RAV-GMxx2 AT8W-E

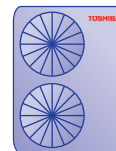

3 SDI 3-fázové
RAV-GPxxx1 AT8-E

Typ zařízení	Chlazení [kW] od / do	Topení [kW] od / do	Účinnost SEER / SCOP	Vzduchový výkon [m³/h] Energ. třída	Rozměry V x Š x H [mm]	Akustický tlak [dB(A)/1m]	Příkon/proud [kW / A]	Cena jednotková € bez DPH	Cena za sestavu € bez DPH	Cena jednotková Kč bez DPH	Cena za sestavu Kč bez DPH
Chladivo R32 (vnitřní jednotka BIREF)											
~ 3 FÁZOVÉ NAPÁJENÍ											

RAV-HM1101 BTP-E	9,5 / 10,0	10,0 / 11,2		1260-2100	275 x 1400 x 750	33 - 40		1 730 €		39 800 Kč	
RBC-ASCU32Y-E				ovladač	120 x 120 x 15			100 €		2 300 Kč	
3 RAV-GV1101 AT8P-E	3,0-11,2	3,0-13,0	5,30 / 3,80	A / A	710 x 900 x 320	53 / 55	2,94 / 4,26	2 660 €	4 490 €	61 200 Kč	103 300 Kč
3 RAV-GM1102 AT8W-E	3,0-11,2	3,0-13,0	6,00 / 3,92	A+ / A	1050 x 1010 x 370	53 / 56	2,87 / 4,16	3 780 €	5 610 €	86 900 Kč	129 000 Kč
3 RAV-GP1101 AT8-E	2,5-12,0	2,4-15,6	6,10 / 4,19	A+ / A+	1340 x 900 x 320	49 / 50	2,76 / 4,00	4 210 €	6 040 €	96 800 Kč	138 900 Kč
RAV-HM1401 BTP-E	12,1 / 12,5	12,3 / 14,0		1260-2100	275 x 1400 x 750	33 - 40		1 790 €		41 200 Kč	
RBC-ASCU32Y-E				ovladač	120 x 120 x 15			100 €		2 300 Kč	
3 RAV-GV1401 AT8P-E	3,0-14,0	3,0-16,0	5,10 / 3,80	- / -	710 x 900 x 320	53 / 60	4,10 / 5,94	2 870 €	4 760 €	66 000 Kč	109 500 Kč
3 RAV-GM1402 AT8W-E	3,0-13,2	3,0-16,0	5,87 / 3,84	- / -	1050 x 1010 x 370	56 / 56	3,50 / 5,07	4 100 €	5 990 €	94 300 Kč	137 800 Kč
3 RAV-GP1401 AT8-E1	2,6-14,0	2,4-18,0	6,02 / 3,99	- / -	1340 x 900 x 320	51 / 52	3,66 / 5,30	4 400 €	6 290 €	101 000 Kč	144 500 Kč
RAV-HM1601 BTP-E	13,0 / 14,0	13,5 / 16,0		1260-2100	275 x 1400 x 750	33 - 40		1 940 €		44 600 Kč	
RBC-ASCU32Y-E				ovladač	120 x 120 x 15			100 €		2 300 Kč	
3 RAV-GV1601 AT8P-E1	3,0-15,0	3,0-18,0	4,90 / 4,15	- / -	890 x 900 x 320	57 / 59	4,00 / 5,80	3 950 €	5 990 €	90 900 Kč	137 800 Kč
3 RAV-GM1602 AT8W-E	3,0-15,0	3,0-18,0	5,80 / 3,96	- / -	1050 x 1010 x 370	57 / 56	4,66 / 6,75	4 780 €	6 820 €	109 000 Kč	155 900 Kč
3 RAV-GP1601 AT8-E	2,6-16,0	2,4-19,0	5,81 / 3,96	- / -	1340 x 900 x 320	51 / 53	4,57 / 6,62	4 980 €	7 020 €	114 500 Kč	161 400 Kč

PŘÍSLUŠENSTVÍ MEZISTROPNÍCH JEDNOTEK

RBC-ASCU32Y-E	Ovladač kompaktní kabelový s podsvíceným LCD displejem	100 €	2 300 Kč
RBC-AMSU52-E	Ovladač komfortní s podsvíceným LCD displejem, HotKeys	120 x 120 x 20	205 € 4 700 Kč
RBC-AWSU52-E	Ovladač komfortní s podsvíceným LCD displejem, HotKeys, s Bluetooth	120 x 120 x 20	225 € 5 200 Kč
RBC-AXU31-E	Ovladač IR dálkový – sada ovladač + samostatný přijímač pro všechny vnitřní jednotky (univerzální použití)		460 € 10 600 Kč
BMS-IWF0010UCP-E	WiFi 1:1 interface pro ovládání RAV systémů přes aplikaci vč. Energy Monitoring (svorky A/B)	WiFi	180 € 4 100 Kč
TCB-SF56C6BPE	Příruba výdechu/sání (2 x Ø 200 mm) RAV: vel. 5 / VRF: vel. 5 až 18	(výdech 180 x 640)	160 € 3 700 Kč
TCB-SF80C6BPE	Příruba výdechu/sání (3 x Ø 200 mm) RAV: vel. 8 / VRF: vel. 24 až 30	(výdech 180 x 940)	190 € 4 400 Kč
TCB-SF160C6BPE	Příruba výdechu/sání (4 x Ø 200 mm) RAV: vel. 9 až 16 / VRF: vel. 36 až 56	(výdech 180 x 1340)	230 € 5 300 Kč
TCB-FF101URE2	Příruba pro přívod čerstvého vzduchu Ø 100 mm		80 € 1 800 Kč
TCB-PCUC2E	I/O Modul pro vstupy a výstupy (alarm, hlášení provozu, externí řízení)		200 € 4 600 Kč
TCB-IFCB5-PE	Modul pro externí řízení On/Off (kontaktem od kartového systému, okna nebo relé)		80 € 1 800 Kč
TCB-PCNT30TLE2	Adaptér pro připojení RAV na sběrnici TCC-Link nebo TU2C-Link (centrální řízení VRF)		165 € 3 800 Kč

MEZISTROPNÍ

- Plně nahrazuje RAV Mezistropní RAV-RMxxx1 BTP-E
- Stejný design, stejné rozměry, stejné parametry
- Nová elektronika, kompatibilní se sběrnici TU2C-Link
- Nové a rozšířené funkce vnitřních jednotek NextGen
- Kompatibilní s RAV-GM, RAV-GP, RAV-GV
- Výdech rozměry 180 x 640 (pro vel. 5), 180 x 940 (pro vel. 8), 180 x 1340 (pro vel. 9 až 16)



RBC-ASCU32Y-E



RBC-AMSU52-E



RBC-AWSU52-E



RAV-HMxxx BTP-E



1 DI Classic 1-fázové
RAV-GVxx1 ATP-E



1 DI Next 1-fázové
RAV-GM562 ATP-E
RAV-GMxx2 ATW-E



1 SDI 1-fázové
RAV-GPxx1 ATW-E
RAV-GPxx1 AT-E(1)

Typ zařízení	Chlazení [kW] od / do	Topení [kW] od / do	Účinnost SEER / SCOP	Vzduchový výkon [m³/h] Energ. třída	Rozměry V x Š x H [mm]	Akustický tlak [dB(A)/1m]	Příkon/proud [kW / A]	Cena jednotková € bez DPH	Cena za sestavu € bez DPH	Cena jednotková Kč bez DPH	Cena za sestavu Kč bez DPH
Chladivo R32 (vnitřní jednotka BIREF)											
~ 1 FÁZOVÉ NAPÁJENÍ											

RAV-HM561 BTP-E	5,0 / 5,0	5,3 / 5,3		480-800	275 x 700 x 750	25 - 33		1 240 €		28 500 Kč	
RBC-ASCU32Y-E				ovladač	120 x 120 x 15			100 €		2 300 Kč	
1 RAV-GM562 ATP-E	1,5-5,6	1,5-6,3	5,80 / 4,11	A+ / A+	550 x 780 x 290	46 / 48	1,62 / 7,04	1 850 €	3 190 €	42 600 Kč	73 400 Kč
1 RAV-GP561 ATW-E	1,5-5,6	1,5-6,3	5,28 / 4,08	A / A+	630 x 799 x 299	46 / 48	1,62 / 7,04	2 200 €	3 540 €	50 600 Kč	81 400 Kč
RAV-HM801 BTP-E	6,7 / 7,1	7,0 / 8,0		750-1200	275 x 1000 x 750	26 - 34		1 410 €		32 400 Kč	
RBC-ASCU32Y-E				ovladač	120 x 120 x 15			100 €		2 300 Kč	
1 RAV-GV801 ATP-E	1,5-8,0	1,5-9,0	5,10 / 4,00	A / A+	550 x 780 x 290	48 / 51	2,33 / 10,13	1 800 €	3 310 €	41 400 Kč	76 100 Kč
1 RAV-GM802 ATW-E	1,9-8,0	1,4-9,0	6,37 / 4,30	A++ / A+	630 x 799 x 299	50 / 52	2,04 / 8,87	2 450 €	3 960 €	56 400 Kč	91 100 Kč
1 RAV-GP801 ATW-E	1,9-8,0	1,3-11,3	7,86 / 4,85	A++ / A++	1050 x 1010 x 370	46 / 48	1,85 / 8,04	2 840 €	4 350 €	65 300 Kč	100 000 Kč
RAV-HM901 BTP-E	- / 8,0	- / 8,6		1000-1700	275 x 1400 x 750	30 - 37		1 550 €		35 700 Kč	
RBC-ASCU32Y-E				ovladač	120 x 120 x 15			100 €		2 300 Kč	
1 RAV-GM902 ATW-E	1,9-8,8	1,6-9,9	6,75 / 4,30	A++ / A+	630 x 799 x 299	52 / 55	2,15 / 9,35	2 680 €	4 330 €	61 600 Kč	99 600 Kč
RAV-HM1101 BTP-E	9,5 / 10,0	10,0 / 11,2		1260-2100	275 x 1400 x 750	33 - 40		1 730 €		39 800 Kč	
RBC-ASCU32Y-E				ovladač	120 x 120 x 15			100 €		2 300 Kč	
1 RAV-GV1101 ATP-E	3,0-11,2	3,0-13,0	5,10 / 3,80	A / A	630 x 800 x 300	53 / 55	3,00 / 13,04	2 300 €	4 130 €	52 900 Kč	95 000 Kč
1 RAV-GM1102 ATW-E	3,0-11,2	3,0-13,0	6,40 / 4,00	A++ / A+	1050 x 1010 x 370	53 / 56	2,91 / 12,65	3 300 €	5 130 €	75 900 Kč	118 000 Kč
1 RAV-GP1101 AT-E	3,1-12,0	2,6-13,0	7,19 / 4,30	A++ / A+	1550 x 1010 x 370	49 / 50	2,73 / 11,87	4 300 €	6 130 €	98 900 Kč	141 000 Kč
RAV-HM1401 BTP-E	11,5 / 12,5	11,9 / 14,0		1260-2100	275 x 1400 x 750	33 - 40		1 790 €		41 200 Kč	
RBC-ASCU32Y-E				ovladač	120 x 120 x 15			100 €		2 300 Kč	
1 RAV-GV1401 ATP-E	3,0-12,0	3,0-16,0	5,10 / 3,80	- / -	710 x 900 x 320	53 / 60	3,90 / 16,96	2 610 €	4 500 €	60 000 Kč	103 500 Kč
1 RAV-GM1402 ATW-E	3,0-13,2	3,0-16,0	6,15 / 3,92	- / -	1050 x 1010 x 370	56 / 56	3,55 / 15,43	3 560 €	5 450 €	81 900 Kč	125 400 Kč
1 RAV-GP1401 AT-E1	3,1-14,0	2,6-16,5	6,77 / 4,29	- / -	1550 x 1010 x 370	50 / 51	3,63 / 15,78	4 750 €	6 640 €	109 000 Kč	152 500 Kč
RAV-HM1601 BTP-E	13,0 / 14,0	13,5 / 16,0		1260-2100	275 x 1400 x 750	33 - 40		1 940 €		44 600 Kč	
RBC-ASCU32Y-E				ovladač	120 x 120 x 15			100 €		2 300 Kč	
1 RAV-GV1601 ATP-E1	3,0-14,0	3,0-18,0	4,90 / 4,15	- / -	890 x 900 x 320	57 / 59	4,00 / 17,39	3 390 €	5 430 €	78 000 Kč	124 900 Kč
1 RAV-GM1602 ATW-E	3,0-15,0	3,0-17,0	5,90 / 4,05	- / -	1050 x 1010 x 370	57 / 56	4,73 / 20,57	4 250 €	6 290 €	97 800 Kč	144 700 Kč

MEZISTROPNÍ NÍZKÉ

- Malá konstrukční výška pouze 210 mm
- Určený k vestavbě do snížených podhledů
- Možnost přívodu čerstvého vzduchu
- Externí statický tlak až 44 Pa
- Automatický restart při výpadku proudu
- Čerpadlo kondenzátu s výtlačkem až do 850 mm
- Výdech rozměry 125 x 650 mm (pro vel. 3 a 4),
125 x 850 mm (pro vel. 5), 125 x 1050 mm (pro vel. 8)

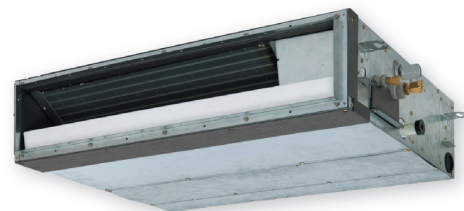

RAV-HMxxx SDTY-E (BI-REF)



RBC-ASCU32Y-E



RBC-AMSU52-E



RBC-AWSU52-E



1 DI Next 1-fázové
RAV-GMxx2 ATP-E
RAV-GM802 ATW-E



1 SDI 1-fázové
RAV-GPxx1 ATW-E
RAV-GP801 ATW-E

Typ zařízení	Chlazení [kW] od / do	Topení [kW] od / do	Účinnost SEER / SCOP	Vzduchový výkon [m³/h] Energ. třída	Rozměry V x Š x H [mm]	Akustický tlak [dB(A)/1m]	Příkon/proud [kW / A]	Cena jednotková € bez DPH	Cena za sestavu € bez DPH	Cena jednotková Kč bez DPH	Cena za sestavu Kč bez DPH
Chladivo R32 (vnitřní jednotka BIREF)											
~ 1 FÁZOVÉ NAPÁJENÍ											
RAV-HM301 SDTY-E	2,5 / -	3,4 / -		420-570	210 x 700 x 450	26 - 32		1 110 €		25 500 Kč	
RBC-ASCU32Y-E				ovladač	120 x 120 x 15			100 €		2 300 Kč	
1 RAV-GM302 ATP-E	0,9-3,0	0,8-4,5	6,41 / 4,35	A++ / A+	550 x 780 x 290	46 / 47	0,86 / 3,74	1 270 €	2 480 €	29 200 Kč	57 000 Kč
RAV-HM401 SDTY-E	3,6 / -	4,0 / -		440-600	210 x 700 x 450	27 - 33		1 140 €		26 200 Kč	
RBC-ASCU32Y-E				ovladač	120 x 120 x 15			100 €		2 300 Kč	
1 RAV-GM402 ATP-E	0,9-4,0	0,8-5,0	6,03 / 4,00	A+ / A+	550 x 780 x 290	49 / 50	0,97 / 4,22	1 550 €	2 790 €	35 700 Kč	64 200 Kč
RAV-HM561 SDTY-E	5,0 / 5,0	5,3 / 5,6		650-780	210 x 900 x 450	29 - 34		1 200 €		27 600 Kč	
RBC-ASCU32Y-E				ovladač	120 x 120 x 15			100 €		2 300 Kč	
1 RAV-GM562 ATP-E	1,5-5,6	1,5-6,3	5,80 / 4,00	A+ / A+	550 x 780 x 290	46 / 48	1,50 / 6,52	1 850 €	3 150 €	42 600 Kč	72 500 Kč
1 RAV-GP561 ATW-E	1,2-5,6	0,9-7,0	5,77 / 4,20	A+ / A+	630 x 799 x 299	46 / 48	1,58 / 6,87	2 200 €	3 500 €	50 600 Kč	80 500 Kč
RAV-HM801 SDTY-E	6,7 / 6,7	7,7 / 7,7		910-1140	210 x 1100 x 450	32 - 37		1 250 €		28 800 Kč	
RBC-ASCU32Y-E				ovladač	120 x 120 x 15			100 €		2 300 Kč	
1 RAV-GM802 ATW-E	1,9-8,0	1,6-9,0	5,63 / 4,00	A+ / A+	630 x 799 x 299	50 / 52	2,24 / 9,74	2 450 €	3 800 €	56 400 Kč	87 500 Kč
1 RAV-GP801 ATW-E	1,9-8,0	1,3-11,3	7,50 / 4,81	A++ / A++	1050 x 1010 x 370	46 / 48	1,63 / 7,09	2 840 €	4 190 €	65 300 Kč	96 400 Kč

PŘÍSLUŠENSTVÍ MEZISTROPNÍCH NÍZKÝCH JEDNOTEK

RBC-ASCU32Y-E	Ovladač kompaktní kabelový s podsvíceným LCD displejem	100 €	2 300 Kč	
RBC-AMSU52-E	Ovladač komfortní s podsvíceným LCD displejem, HotKeys	120 x 120 x 20	205 €	4 700 Kč
RBC-AWSU52-E	Ovladač komfortní s podsvíceným LCD displejem, HotKeys, s Bluetooth	120 x 120 x 20	225 €	5 200 Kč
RBC-AXU31-E	Ovladač IR dálkový – sada ovladač + samostatný přijímač pro všechny vnitřní jednotky (univerzální použití)	460 €	10 600 Kč	
BMS-IWF0010UCP-E	WiFi 1:1 interface pro ovládání RAV systémů přes aplikaci vč. Energy Monitoring (svorky A/B)	WiFi	180 €	4 100 Kč
TCB-IFCB5-PE	Modul pro externí řízení On/Off (kontaktem od kartového systému, okna nebo relé)	80 €	1 800 Kč	
TCB-PCUC2E	I/O Modul pro vstupy a výstupy (alarm, hlášení provozu, externí řízení)	200 €	4 600 Kč	
TCB-PCNT30TLE2	Adaptér pro připojení RAV na sběrnici TCC-Link nebo TU2C-Link (centrální řízení VRF)	165 €	3 800 Kč	
TCB-FF101URE2	Příruba pro přívod čerstvého vzduchu Ø 100 mm	80 €	1 800 Kč	

MEZISTROPNÍ VYSOKOTLAKÉ

- Vysokotlaké kanálové jednotky s externím statickým tlakem až 250 Pa
- Kombinace s venkovními jednotkami RAV BIG DIGITAL INVERTER
- Možnost instalace pouze provedení Single-Split 1:1 (nelze pro RAV Multi kombinace)
- Možnost dlouhých vzduchotechnických rozvodů
- Připojení pomocí příruby s odhlučněním (s plátnem)
- Pouze chlazení je možné získat naprogramováním
- Výdech rozměry 324 x 1296 mm



RAV-RMxxxDTP-E



RBC-ASCU32Y-E



RBC-AMSU52-E

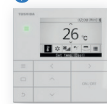

RBC-AWSU52-E

- Nová generace venkovních RAV BIG 1 FAN
- Pouze 1 ventilátor, výrazně nižší výška venkovní jednotky
- 3-řadý registr, hloubka jednotky 460 mm
- Rozsah chlazení: venkovní teplota -20 °C až +46 °C
Rozsah topení: venkovní teplota -27 °C až +15 °C
- Mimo rozsah jednotka neblokuje svůj provoz, běží stále (stačí pouze ochrana proti větru)



READY



DI-BIG 1FAN 3-fázové
RAV-GM2243 AT8P-E1
RAV-GM2803 AT8P-E1

Typ zařízení	Chlazení [kW] od / do	Topení [kW] od / do	Účinnost SEER / SCOP	Vzduchový výkon [m³/h] Energ. třída	Rozměry V x Š x H [mm]	Akustický tlak [dB(A)/1m]	Příkon/proud [kW / A]	Cena jednotková € bez DPH	Cena za sestavu € bez DPH	Cena jednotková Kč bez DPH	Cena za sestavu Kč bez DPH
Chladivo R32 (vnitřní jednotka BIREF)											
~ 3 FÁZOVÉ NAPÁJENÍ											

RAV-RM2241 DTP-E2	19,4	22,4		3 800	448 x 1400 x 900	44		4 960 €		114 000 Kč	
RBC-ASCU32Y-E				ovladač	120 x 120 x 15		3x 400 V	100 €		2 300 Kč	
RAV-GM2243 AT8P-E	4,6-22,4	4,6-25,0	5,82 / 3,78	- / -	890 x 1100 x 460	58 / 60	6,91 / 10,01	6 650 €	11 710 €	153 000 Kč	269 300 Kč
RAV-RM2801 DTP-E2	22,5	27,0		4 800	448 x 1400 x 900	46		5 220 €		120 000 Kč	
RBC-ASCU32Y-E				ovladač	120 x 120 x 15		3x 400 V	100 €		2 300 Kč	
RAV-GM2803 AT8P-E	4,6-27,0	4,6-31,5	5,49 / 3,69	- / -	890 x 1100 x 460	61 / 63	7,62 / 11,04	7 310 €	12 630 €	168 000 Kč	290 300 Kč

PŘÍSLUŠENSTVÍ MEZISTROPNÍCH VYSOKOTLAKÝCH JEDNOTEK

RBC-ASCU32Y-E	Ovladač kompaktní kabelový s podsvíceným LCD displejem	100 €	2 300 Kč
RBC-AMSU52-E	Ovladač komfortní s podsvíceným LCD displejem, HotKeys	120 x 120 x 20	205 € 4 700 Kč
RBC-AWSU52-E	Ovladač komfortní s podsvíceným LCD displejem, HotKeys, s Bluetooth	120 x 120 x 20	225 € 5 200 Kč
RBC-AXU31-E	Ovladač univerzální infra dálkový a přijímač (nahrazuje RBC-AMTU31-E)	460 €	10 600 Kč
BMS-IWF0010UCP-E	WiFi 1:1 interface pro ovládání RAV systémů přes aplikaci vč. Energy Monitoring (svorky A/B)	WiFi	180 € 4 100 Kč
TCB-PCUC2E	I/O Modul pro vstupy a výstupy (alarm, hlášení provozu, externí řízení)	200 €	4 600 Kč
TCB-DP40DPE	Čerpadlo kondenzátu, RAV: 22 + 28 / VRF: 72 + 96	440 €	10 100 Kč
TCB-LK2801DP-E	Long-Life Filter Set – pro RAV modely velikostí: 22 + 28 / VRF: 72 + 96	155 €	3 600 Kč
TCB-IFCB5-PE	Modul pro externí řízení On/Off (kontaktem od kartového systému, okna nebo relé)	80 €	1 800 Kč
TCB-PX100-PE	Elektrobox pro TCB-IFCB5-PE	95 €	2 200 Kč
TCB-PCNT30TLE2	Adaptér pro připojení RAV na sběrnici TCC-Link nebo TU2C-Link (centrální řízení VRF)	165 €	3 800 Kč

Pouze hodnoty COP, EER a energetické třídy dle normy EUROVENT (nikoliv SEER a SCOP)

SKŘÍŇOVÉ

- Ideální pro velké sály a místnosti
- Detektor úniku chladiva s možností vyhlášení poplachu nebo spuštění provětrání
- Velmi malý půdorys jednotky
- Volně stojící jednotka Plug & Play
- Nutné příslušenství ovladač RBC-AMSU52-E



RBC-AMSU52-E



RBC-AWSU52-E



READY



RAV-HMxxx FT-ES



PŘÍSLUŠENSTVÍ SKŘÍŇOVÉ

RBC-AMSU52-E	Ovladač komfortní s podsvíceným LCD displejem, HotKeys	120 x 120 x 20	205 €	4 700 Kč
RBC-AWSU52-E	Ovladač komfortní s podsvíceným LCD displejem, HotKeys, s Bluetooth	120 x 120 x 20	225 €	5 200 Kč
TCB-CKC1F-E	Volitelná krycí sada pro zakrytí prostoru ovladače		70 €	1 600 Kč
TCB-IFCB5-PE	Modul pro externí řízení On/Off (kontaktem od kartového systému, okna nebo relé)		80 €	1 800 Kč
TCB-PX100-PE	Elektrobox pro TCB-IFCB5-PE		95 €	2 200 Kč



SKŘÍŇOVÉ



1 DI Next 1-fázové
RAV-GM562 ATP-E
RAV-GMxx2 ATW-E

3 DI Next 3-fázové
RAV-GMxx2 AT8W-E

1 DI-S 1-fázové
RAV-GPxx1 ATW-E
RAV-GPxx1 AT-E

3 DI-S 3-fázové
RAV-GPxx1 AT8-E

RAV-HMxxx FT-ES

RBC-AMSU52-E

RBC-AWSU52-E

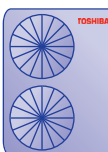

Typ zařízení	Chlazení [kW] od / do	Topení [kW] od / do	Účinnost SEER / SCOP	Vzduchový výkon [m³/h] Energ. třída	Rozměry V x Š x H [mm]	Akustický tlak [dB(A)/1m]	Příkon/proud [kW / A]	Cena jednotková € bez DPH	Cena za sestavu € bez DPH	Cena jednotková Kč bez DPH	Cena za sestavu Kč bez DPH
--------------	-----------------------	---------------------	----------------------	-------------------------------------	------------------------	---------------------------	-----------------------	---------------------------	---------------------------	----------------------------	----------------------------

Chladivo R32 (vnitřní jednotka BIREF)

~ 1 FÁZOVÉ NAPÁJENÍ

RAV-HM561 FT-E	5,0 / 5,0	5,3 / 5,6		600-820	1750 x 600 x 210	38 - 46		2 730 €		62 800 Kč	
RBC-AMSU52-E				ovladač	120 x 120 x 20			205 €		4 700 Kč	
1 RAV-GM562 ATP-E	1,5-5,6	1,5-6,3	5,86 / 4,01	A+ / A+	550 x 780 x 290	46 / 48	1,72 / 7,48	1 850 €	4 785 €	42 600 Kč	110 100 Kč
1 RAV-GP561 ATW-E	1,2-5,6	0,9-7,0	5,87 / 4,21	A+ / A+	630 x 799 x 299	46 / 48	1,65 / 7,17	2 200 €	5 135 €	50 600 Kč	118 100 Kč
RAV-HM801 FT-E	6,7 / 7,1	7,7 / 8,0		640-930	1750 x 600 x 210	41 - 50		2 875 €		66 100 Kč	
RBC-AMSU52-E				ovladač	120 x 120 x 20			205 €		4 700 Kč	
1 RAV-GM802 ATW-E	1,9-8,0	1,6-9,0	5,53 / 4,00	A / A+	630 x 799 x 299	50 / 52	2,48 / 10,78	2 450 €	5 530 €	56 400 Kč	127 200 Kč
1 RAV-GP801 ATW-E	1,9-8,00	1,3-11,3	6,43 / 4,43	A++ / A+	1050 x 1010 x 370	46 / 48	2,37 / 10,30	2 840 €	5 920 €	65 300 Kč	136 100 Kč
RAV-HM901 FT-E	8,0 / --	8,6 / --		820-1330	1750 x 600 x 390	37 - 45		3 035 €		69 800 Kč	
RBC-AMSU52-E				ovladač	120 x 120 x 20			205 €		4 700 Kč	
1 RAV-GM902 ATW-E	1,9-8,8	1,6-9,9	6,24 / 4,00	A++ / A+	630 x 799 x 299	52 / 55	2,32 / 10,09	2 680 €	5 920 €	61 600 Kč	136 100 Kč
RAV-HM1101 FT-E	9,5 / 10,0	11,2 / 11,2		1170-1660	1750 x 600 x 390	41 - 51		3 170 €		72 900 Kč	
RBC-AMSU52-E				ovladač	120 x 120 x 20			205 €		4 700 Kč	
1 RAV-GM1102 ATW-E	3,0-11,2	3,0-13,0	6,22 / 3,92	A++ / A	1050 x 1010 x 370	53 / 56	3,10 / 13,48	3 300 €	6 675 €	75 900 Kč	153 500 Kč
1 RAV-GP1101 AT-E	3,1-12,0	2,6-13,0	6,99 / 4,40	A++ / A+	1550 x 1010 x 370	49 / 50	2,76 / 12,00	4 300 €	7 675 €	98 900 Kč	176 500 Kč
RAV-HM1401 FT-E	12,1 / 12,3	13,0 / 13,2		1350-1760	1750 x 600 x 390	45 - 53		3 235 €		74 400 Kč	
RBC-AMSU52-E				ovladač	120 x 120 x 20			205 €		4 700 Kč	
1 RAV-GM1402 ATW-E	3,0-13,2	3,0-16,0	5,53 / 3,90	- / -	1050 x 1010 x 370	56 / 56	3,95 / 17,17	3 560 €	7 000 €	81 900 Kč	161 000 Kč
1 RAV-GP1401 AT-E1	3,1-14,0	2,6-16,5	6,49 / 4,38	- / -	1550 x 1010 x 370	50 / 51	4,40 / 19,13	4 750 €	8 190 €	109 000 Kč	188 100 Kč
RAV-HM1601 FT-E	14,0 / -	16,0 / -		1350-1760	1750 x 600 x 390	45 - 53		3 290 €		75 700 Kč	
RBC-AMSU52-E				ovladač	120 x 120 x 20			205 €		4 700 Kč	
1 RAV-GM1602 ATW-E	3,0-15,0	3,0-17,0	5,20 / 3,90	- / -	1050 x 1010 x 370	57 / 56	5,65 / 24,57	4 250 €	7 745 €	97 800 Kč	178 200 Kč

~ 3 FÁZOVÉ NAPÁJENÍ

RAV-HM1101 FT-E	9,5 / 10,0	11,2 / 11,2		1170-1660	1750 x 600 x 390	41 - 51		3 170 €		72 900 Kč	
RBC-AMSU52-E				ovladač	120 x 120 x 20			205 €		4 700 Kč	
3 RAV-GM1102 AT8W-E	3,0-11,2	3,0-15,0	5,88 / 3,92	A+ / A	1050 x 1010 x 370	53 / 56	3,07 / 4,45	3 780 €	7 155 €	86 900 Kč	164 500 Kč
3 RAV-GP1101 AT8-E	2,6-12,0	2,4-14,0	6,10 / 4,02	A++ / A+	1340 x 900 x 320	49 / 50	2,77 / 4,01	4 210 €	7 585 €	96 800 Kč	174 400 Kč
RAV-HM1401 FT-E	12,1 / 12,5	13,0 / 14,0		1350-1760	1750 x 600 x 390	45 - 53		3 235 €		74 400 Kč	
RBC-AMSU52-E				ovladač	120 x 120 x 20			205 €		4 700 Kč	
3 RAV-GM1402 AT8W-E	3,0-13,2	3,0-16,0	5,35 / 3,90	- / -	1050 x 1010 x 370	56 / 56	3,89 / 5,64	4 100 €	7 540 €	94 300 Kč	173 400 Kč
3 RAV-GP1401 AT8-E	1,6-14,0	2,4-18,0	6,10 / 4,02	- / -	1340 x 900 x 320	51 / 52	3,81 / 5,52	4 400 €	7 840 €	101 000 Kč	180 100 Kč
RAV-HM1601 FT-E	14,0 / 14,0	16,0 / 16,0		1350-1760	1750 x 600 x 390	45 - 53		3 290 €		75 700 Kč	
RBC-AMSU52-E				ovladač	120 x 120 x 20			205 €		4 700 Kč	
3 RAV-GM1602 AT8W-E	3,0-15,0	3,0-18,0	5,15 / 3,82	- / -	1050 x 1010 x 370	57 / 56	5,65 / 8,19	4 780 €	8 275 €	109 000 Kč	189 400 Kč
3 RAV-GP1601 AT8-E	2,6-16,0	2,4-19,0	5,88 / 3,98	- / -	1340 x 900 x 320	51 / 53	4,83 / 7,00	4 980 €	8 475 €	114 500 Kč	194 900 Kč

Vnitřní jednotky RAV-HM***** bez integrovaného komfortního ovladače (nutné příslušenství)



VENKOVNÍ JEDNOTKY

1 S-DI 1-fázové 3 S-DI 3-fázové 1 DI Classic 1-fázové 3 DI Classic 3-fázové 1 DI Next 1-fázové 3 DI Next 3-fázové 3 DI-BIG 3-fázové

Typ zařízení	Chlazení [kW] *	Topení [kW]	Účinnost		Enrg.třída	Rozměry V x Š x H [mm]	Příkon/proud [kW / A]	Cena jednotková € bez DPH	Cena jednotková Kč bez DPH
			SEER	SCOP					
Chladivo R32									
DIGITAL INVERTER CLASSIC (DI-C)									
1 RAV-GV561 ATP-E	5,0	5,3	6,20	4,20	A++ / A+	550 x 780 x 290	1,60 / 6,96	1 390 €	32 000 Kč
1 RAV-GV801 ATP-E	6,7	7,7	5,10	4,00	A+ / A+	550 x 780 x 290	2,30 / 10,00	1 800 €	41 400 Kč
1 RAV-GV1101 ATP-E	9,5	10,0	5,10	3,80	A+ / A+	630 x 800 x 300	3,17 / 13,78	2 300 €	52 900 Kč
1 RAV-GV1401 ATP-E	11,5	11,9	5,10	3,80	A / A	710 x 900 x 320	4,70 / 20,43	2 610 €	60 000 Kč
1 RAV-GV1601 ATP-E	13,0	13,5	4,90	4,15	- / -	890 x 900 x 230	5,40 / 23,48	3 390 €	78 000 Kč
3 RAV-GV1101 AT8P-E	9,5	10,0	5,30	3,80	A++ / A+	710 x 900 x 320	3,06 / 4,43	2 660 €	61 200 Kč
3 RAV-GV1401 AT8P-E	12,1	12,3	5,10	3,80	- / -	710 x 900 x 320	4,90 / 7,10	2 870 €	66 000 Kč
3 RAV-GV1601 AT8P-E	13,0	13,5	4,90	4,15	- / -	890 x 900 x 230	5,40 / 7,83	3 950 €	90 900 Kč
DIGITAL INVERTER NEXT (DI-NEXT)									
1 RAV-GM302 ATP-E	2,5	3,4	6,86	4,73	A++ / A++	550 x 780 x 290	0,69 / 3,00	1 270 €	29 200 Kč
1 RAV-GM402 ATP-E	3,6	4,0	6,70	4,46	A++ / A++	550 x 780 x 290	1,13 / 4,91	1 550 €	35 700 Kč
1 RAV-GM562 ATP-E	5,0	5,3	6,84	4,62	A++ / A++	550 x 780 x 290	1,79 / 7,78	1 850 €	42 600 Kč
1 RAV-GM802 ATW-E	6,7	7,7	5,53	4,00	A++ / A++	630 x 799 x 299	2,23 / 9,70	2 450 €	56 400 Kč
1 RAV-GM902 ATW-E	8,0	8,6	6,24	4,00	A++ / A++	630 x 799 x 299	2,42 / 10,52	2 680 €	61 600 Kč
1 RAV-GM1102 ATW-E	9,5	11,2	6,22	3,92	A++ / A++	1050 x 1010 x 370	2,71 / 11,78	3 300 €	75 900 Kč
1 RAV-GM1402 ATW-E	12,1	13,0	5,53	3,90	- / -	1050 x 1010 x 370	4,32 / 18,78	3 560 €	81 900 Kč
1 RAV-GM1602 ATW-E	14,0	16,0	5,20	3,90	- / -	1050 x 1010 x 370	5,63 / 24,48	4 250 €	97 800 Kč
3 RAV-GM1102 AT8W-E	9,5	11,2	5,88	3,92	A++ / A+	1050 x 1010 x 370	2,67 / 3,87	3 780 €	86 900 Kč
3 RAV-GM1402 AT8W-E	12,1	14,0	5,35	3,90	- / -	1050 x 1010 x 370	4,24 / 6,14	4 100 €	94 300 Kč
3 RAV-GM1602 AT8W-E	14,0	16,0	5,15	3,82	- / -	1050 x 1010 x 370	5,22 / 7,57	4 780 €	109 000 Kč
DIGITAL INVERTER SUPER (DI-S)									
1 RAV-GP561 ATW-E	5,0	5,6	7,73	4,98	A++ / A+	630 x 799 x 299	1,42 / 6,17	2 200 €	50 600 Kč
1 RAV-GP801 ATW-E	7,1	8,0	6,43	4,43	A++ / A+	1050 x 1010 x 370	2,04 / 8,87	2 840 €	65 300 Kč
1 RAV-GP1101 AT-E	10,0	11,2	6,99	4,40	A++ / A+	1550 x 1010 x 370	1,90 / 8,26	4 300 €	98 900 Kč
1 RAV-GP1401 AT-E1	12,5	14,0	8,15	4,72	- / -	1550 x 1010 x 370	2,91 / 12,65	4 750 €	109 000 Kč
3 RAV-GP1101 AT8-E	10,0	11,2	7,10	4,36	A++ / A+	1340 x 900 x 320	2,32 / 3,36	4 210 €	96 800 Kč
3 RAV-GP1401 AT8-E	12,5	14,0	7,01	4,36	- / -	1340 x 900 x 320	3,42 / 4,96	4 400 €	101 000 Kč
3 RAV-GP1601 AT8-E	14,0	16,0	6,72	4,36	- / -	1340 x 900 x 320	4,34 / 6,29	4 980 €	114 500 Kč
DIGITAL INVERTER BIG 1FAN (DI-BIG)									
3 RAV-GM2243 AT8P-E	19,0	22,5	6,30	3,80	- / -	890 x 1100 x 460	5,86 / 8,49	6 650 €	153 000 Kč
3 RAV-GM2803 AT8P-E	22,4	25,0	5,50	3,70	- / -	890 x 1100 x 460	7,98 / 11,57	7 310 €	168 000 Kč

DVEŘNÍ CLONY

- Tři základní tvarová provedení, vždy ve dvou variantách podle tlaku na výstupu vzduchu
- Provoz pouze v režimu topení nebo pouze ventilace vzduchu, v zimním i letním období
- Kompatibilní s venkovními jednotkami Digital Inverter a Super Digital Inverter
- Jednoduchá instalace, volba pro výšku dveří 2,5-3,0 m, resp. 2,7-3,2 m

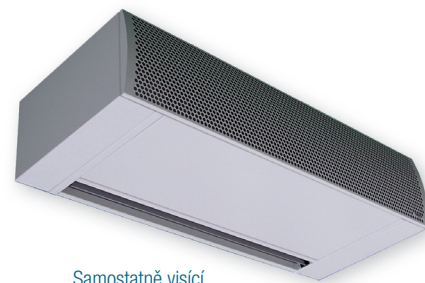

Samostatně visící

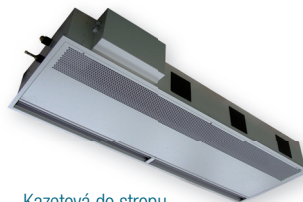

Kazetová do stropu



Mezistropní



Uvedené ceny jsou orientační, obchodní podmínky na dotaz

1 DI 1-fázové 3 DI 3-fázové 1 SDI 1-fázové 3 SDI 3-fázové

Typ zařízení	Venkovní jednotka	Chlazení [kW] DI / S-DI ❄️	Topení [kW] DI / S-DI ☀️	Vzduchový výkon [m³/h]	Rozměry V x Š x H [mm]	Výška dveří [m]	Max. šířka dveří [mm]	Příkon/proud [kW / A]	Cena jednotková € bez DPH	Cena jednotková Kč bez DPH
--------------	-------------------	----------------------------------	--------------------------------	------------------------	------------------------	-----------------	-----------------------	-----------------------	---------------------------	----------------------------

Chladivo R32

SAMOSTATNĚ VISÍCÍ

RAV-CT101 CH-M	1 1	-	8,0	1600	260 x 1210 x 490	2,5 - 3,0	1000	0,35 / 1,52	10 640 €	244 700 Kč
RAV-CT101 CH-L	1 1	-	8,0	2210	260 x 1210 x 490	2,7 - 3,2	1000	0,53 / 2,30	11 065 €	254 500 Kč
RAV-CT151 CH-M	1 3 1 3	-	11,2	2400	260 x 1710 x 490	2,5 - 3,0	1500	0,53 / 2,30	12 445 €	286 200 Kč
RAV-CT151 CH-L	1 3 1 3	-	11,2	2950	260 x 1710 x 490	2,7 - 3,2	1500	0,70 / 3,04	12 840 €	295 300 Kč
RAV-CT201 CH-M	1 3 1 3	-	14,0	3200	260 x 2210 x 490	2,5 - 3,0	2000	0,70 / 3,04	13 995 €	321 900 Kč
RAV-CT201 CH-L	1 3 1 3	-	14,0	4420	260 x 2210 x 490	2,7 - 3,2	2000	1,05 / 4,57	15 750 €	362 300 Kč
RAV-CT251 CH-M	1 3	-	16,0	4000	260 x 2710 x 490	2,5 - 3,0	2500	0,88 / 3,83	15 805 €	363 500 Kč
RAV-CT251 CH-L	1 3	-	16,0	5160	260 x 2710 x 490	2,7 - 3,2	2500	1,23 / 5,35	17 355 €	399 200 Kč

KAZETOVÉ DO STROPU

RAV-CT101 UH-M	1 1	-	8,0	1600	260 x 1050 x 780	2,5 - 3,0	1000	0,35 / 1,52	11 185 €	257 300 Kč
RAV-CT101 UH-L	1 1	-	8,0	2210	260 x 1050 x 780	2,7 - 3,2	1000	0,53 / 2,30	11 660 €	268 200 Kč
RAV-CT151 UH-M	1 3 1 3	-	11,2	2400	260 x 1550 x 780	2,5 - 3,0	1500	0,53 / 2,30	12 535 €	288 300 Kč
RAV-CT151 UH-L	1 3 1 3	-	11,2	2950	260 x 1550 x 780	2,7 - 3,2	1500	0,70 / 3,04	13 230 €	304 300 Kč
RAV-CT201 UH-M	1 3 1 3	-	14,0	3200	260 x 2050 x 780	2,5 - 3,0	2000	0,70 / 3,04	14 180 €	326 100 Kč
RAV-CT201 UH-L	1 3 1 3	-	14,0	4420	260 x 2050 x 780	2,7 - 3,2	2000	1,05 / 4,57	15 855 €	364 700 Kč
RAV-CT251 UH-M	1 3	-	16,0	4000	260 x 2550 x 780	2,5 - 3,0	2500	0,88 / 3,83	16 870 €	388 000 Kč
RAV-CT251 UH-L	1 3	-	16,0	5160	260 x 2550 x 780	2,7 - 3,2	2500	1,23 / 5,35	18 490 €	425 300 Kč

MEZISTROPNÍ

RAV-CT101 BH-M	1 1	-	8,0	1600	405-485 x 1105 x 720	2,5 - 3,0	1000	0,35 / 1,52	11 735 €	269 900 Kč
RAV-CT101 BH-L	1 1	-	8,0	2210	405-485 x 1105 x 720	2,7 - 3,2	1000	0,53 / 2,30	12 090 €	278 100 Kč
RAV-CT151 BH-M	1 3 1 3	-	11,2	2400	405-485 x 1605 x 720	2,5 - 3,0	1500	0,53 / 2,30	13 915 €	320 000 Kč
RAV-CT151 BH-L	1 3 1 3	-	11,2	2950	405-485 x 1605 x 720	2,7 - 3,2	1500	0,70 / 3,04	14 180 €	326 100 Kč
RAV-CT201 BH-M	1 3 1 3	-	14,0	3200	405-485 x 2105 x 720	2,5 - 3,0	2000	0,70 / 3,04	15 725 €	361 700 Kč
RAV-CT201 BH-L	1 3 1 3	-	14,0	4420	405-485 x 2105 x 720	2,7 - 3,2	2000	1,05 / 4,57	16 910 €	388 900 Kč
RAV-CT251 BH-M	1 3	-	16,0	4000	405-485 x 2605 x 720	2,5 - 3,0	2500	0,88 / 3,83	17 685 €	406 800 Kč
RAV-CT251 BH-L	1 3	-	16,0	5160	405-485 x 2605 x 720	2,7 - 3,2	2500	1,23 / 5,35	19 090 €	439 100 Kč



RBC-ASCU32Y-E

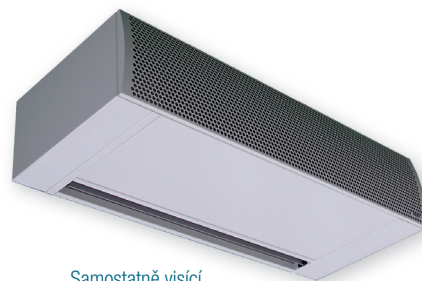

Samostatně visící

VENKOVNÍ JEDNOTKY

Typ zařízení	Chlazení [kW]	Topení [kW]	Cena venkovní jedn. € bez DPH	Cena venkovní jedn. Kč bez DPH
Chladivo R32				

DIGITAL INVERTER SUPER

1	RAV-GP561 ATW-E	5,0	5,6	2 200 €	50 600 Kč
1	RAV-GP801 ATW-E	7,1	8,0	2 840 €	65 300 Kč
1	RAV-GP1101 AT-E	10,0	11,2	4 300 €	98 900 Kč
1	RAV-GP1401 AT-E1	12,5	14,0	4 750 €	109 000 Kč
3	RAV-GP1101 AT8-E	10,0	11,2	4 210 €	96 800 Kč
3	RAV-GP1401 AT8-E	12,5	14,0	4 400 €	101 000 Kč
3	RAV-GP1601 AT8-E	14,0	16,0	4 980 €	114 500 Kč

DIGITAL INVERTER BIG 1FAN

3	RAV-GM2243 AT8P-E1	19,0	22,4	7 390 €	170 000 Kč
3	RAV-GM2803 AT8P-E1	22,5	27,0	8 120 €	186 500 Kč

PŘÍSLUŠENSTVÍ

RBC-ASCU32Y-E	Ovladač kompaktní kabelový s podsvíceným LCD displejem	100 €	2 300 Kč
---------------	--	-------	----------



1 DI Next 1-fázové
RAV-GM562 ATP-E
RAV-GMxx2 ATW-E



3 DI Next 3-fázové
RAV-GMxx2 AT8W-E



3 DI-BIG 1FAN 3-fázové
RAV-GM2243 AT8P-E1
RAV-GM2803 AT8P-E1



1 DI-S 1-fázové
RAV-GPxx1 ATW-E
RAV-GPxx1 AT-E(1)

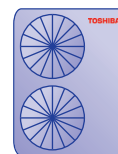

3 DI-S 3-fázové
RAV-GPxx1 AT8-E(1)

PŘÍKLAD VÝPOČTU SESTAVY DVEŘNÍ CLONY

Typ zařízení	Cena jednotková € bez DPH	Cena jednotková € bez DPH	Cena jednotková Kč bez DPH	Cena jednotková Kč bez DPH
RAV-CT151 BH-M	13 915 €		320 000 Kč	
RBC-ASCU32Y-E	100 €		2 300 Kč	
1 RAV-GP1101 AT-E	4 300 €	18 315 €	98 900 Kč	421 200 Kč
3 RAV-GP1101 AT8-E	4 210 €	18 225 €	96 800 Kč	419 100 Kč



PŘÍMÝ VÝPAR PRO VZT NEXT

- Kompletní DX-kit pro připojení DI / NEXT-DI / SUPER-DI / BIG-DI na přímý výpar
- Součástí dodávky je rozvaděč vybavený elektronikou, PC boardem, transformátorem, svorkovnicí a kabeláží
- Senzory pro instalaci k výparníku na potrubí součástí dodávky
- PMV ventil je součástí venkovní jednotky (není navíc potřeba)
- RAV DX-kit je univerzální pro všechny výkony (programovatelné DN kódy)
- Možnost použít další rozhraní pro TCC-Link, např. Analog Interface 0-10V



Typ zařízení	Chlazení [kW]	Topení [kW]	Cena venkovní jedn. € bez DPH	Cena venkovní jedn. Kč bez DPH
--------------	---------------	-------------	-------------------------------	--------------------------------

Chladivo R32 i R410 (BIREF)

RAV DX-KIT – ŘÍZENÍ DLE TEPLoty V PROSTORU

Typ zařízení	Chlazení [kW]	Topení [kW]	Popis	Cena venkovní jedn. € bez DPH	Cena venkovní jedn. Kč bez DPH
TCB-IFDLR01UP-E	3,0 - 27,0	4,5 - 31,5	napájení z venkovní jednotky, příkon celého zařízení dle venk. jednotky	1 180 €	27 100 Kč
RBC-ASCU32Y-E	nutné příslušenství		ovladač kompaktní kabelový s podsvíceným LCD displejem	100 €	2 300 Kč

VENKOVNÍ JEDNOTKY

Typ zařízení	Chlazení [kW]	Topení [kW]	Cena jednotková € bez DPH	Cena jednotková Kč bez DPH
--------------	---------------	-------------	---------------------------	----------------------------

Chladivo R32

DIGITAL INVERTER NEXT

1 RAV-GM302 ATP-E	2,5	3,4	1 270 €	29 200 Kč
1 RAV-GM402 ATP-E	3,6	4,0	1 550 €	35 700 Kč
1 RAV-GM562 ATP-E	5,0	5,3	1 850 €	42 600 Kč
1 RAV-GM802 ATW-E	6,7	7,7	2 450 €	56 400 Kč
1 RAV-GM902 ATW-E	8,0	8,6	2 680 €	61 600 Kč
1 RAV-GM1102 ATW-E	9,5	11,2	3 300 €	75 900 Kč
1 RAV-GM1402 ATW-E	12,1	13,0	3 560 €	81 900 Kč
1 RAV-GM1602 ATW-E	14,0	16,0	4 250 €	97 800 Kč
3 RAV-GM1102 AT8W-E	9,5	11,2	3 780 €	86 900 Kč
3 RAV-GM1402 AT8W-E	12,1	14,0	4 100 €	94 300 Kč
3 RAV-GM1602 AT8W-E	14,0	16,0	4 780 €	109 000 Kč

Typ zařízení	Chlazení [kW]	Topení [kW]	Cena jednotková € bez DPH	Cena jednotková Kč bez DPH
--------------	---------------	-------------	---------------------------	----------------------------

Chladivo R32

DIGITAL INVERTER SUPER

1 RAV-GP561 ATW-E	5,0	5,6	2 200 €	50 600 Kč
1 RAV-GP801 ATW-E	7,1	8,0	2 840 €	65 300 Kč
1 RAV-GP1101 AT-E	10,0	11,2	4 300 €	98 900 Kč
1 RAV-GP1401 AT-E1	12,5	14,0	4 750 €	109 000 Kč
3 RAV-GP1101 AT8-E	10,0	11,2	4 210 €	96 800 Kč
3 RAV-GP1401 AT8-E	12,5	14,0	4 400 €	101 000 Kč
3 RAV-GP1601 AT8-E	14,0	16,0	4 980 €	114 500 Kč

DIGITAL INVERTER BIG 1FAN

3 RAV-GM2243 AT8P-E	19,0	22,5	6 650 €	153 000 Kč
3 RAV-GM2803 AT8P-E	22,4	25,0	7 310 €	168 000 Kč



RAV MULTIKOMBINACE TWIN / TRIPLE / DOUBLE TWIN

RAV Multikombinace jsou vhodné pro větší instalace do obchodů, kanceláří a do skladových prostor, ve kterých je požadavek stejné teploty, tj. jedné teplotní zóny. Jedna venkovní jednotka, s chladicím výkonem nad 10 kW, lze napojit na dvě, tři nebo čtyři stejné vnitřní RAV jednotky pomocí T-kusů, resp. 3-cestného rozdělovače.

- Vnitřní jednotky umístěny v jednom společném prostoru!
- Převýšení vnitřních jednotek max. 0,5 m
- Automatické adresování jednotek při spuštění (master/slave)



Venkovní jednotka RAV-xxxxx AT(8)(P)-E	GM562 ATP-E	GM1102 AT(8)W-E	GP561 ATW-E	GP1101 AT(8)-E	GM2241 AT8-E1	GM2243 AT8-E1
Popis parametru rozvodů	GM802 ATW-E	GM1402 AT(8)W-E	GP801 ATW-E	GP1401 AT(8)-E	GM2801 AT8-E1	GM2803 AT8-E1
Nejdelší trasa (L+a nebo L+b)	30 m	50 m	50 m	75 m	100 m (60 m)	100 m
Max. délka odbočky (a nebo b)	15 m	15 m	20 m	20 m	20 m	20 m
Max. rozdíl délek odboček (a-b)	10 m	10 m	10 m	10 m	10 m	6 m
Převýšení, venkovní výše (DH)	30 m	30 m	30 m	30 m	30 m	30 m
Převýšení, venkovní níže (DH)	15 m	15 m	30 m	30 m	30 m	30 m
Převýšení mezi vnitřními jednotkami (Dh)	0,5 m	0,5 m	0,5 m	0,5 m	0,5 m	0,5 m
Délka rovného potrubí před T-kusy (m)	0,5 m	0,5 m	0,5 m	0,5 m	0,5 m	0,5 m
Minimální délka trasy (L+a nebo L+b)	5,0 m	5,0 m	3,0 m	3,0 m	5,0 m	5,0 m
Počet ohybů na trase (max počet)	10 x	10 x	10 x	10 x	10 x	10 x

RAV MULTIKOMBINACE – PŘEHLED KOMBINACÍ VÝKONŮ

(Upozornění: DI-Classic není podporován pro žádnou multikombinaci)

Venkovní jednotky	Výkon venkovní ❄️	TWIN (2 vnitřní + 1 venkovní) 1x T-kus	TRIPLE (3 vnitřní + 1 venkovní) Triple kit (E-rozdělovač)	DOUBLE TWIN / QUATRO (4 vnitřní + 1 venkovní) 1x velký T-kus + 2x malý T-kus
DI / DI NEXT / SDI	5,0 kW	5,6 kW	2,5 kW + 2,5 kW	
	7,1 kW	8,0 kW	3,6 kW + 3,6 kW	2,5 kW + 2,5 kW + 2,5 kW
	10,0 kW	11,2 kW	5,0 kW + 5,0 kW	3,6 kW + 3,6 kW + 3,6 kW
	12,0 kW	14,0 kW	7,0 kW + 7,0 kW	3,6 kW + 3,6 kW + 3,6 kW
DI BIG	14,0 kW	16,0 kW	7,0 kW + 7,0 kW	5,0 kW + 5,0 kW + 5,0 kW
	20,0 kW	22,4 kW	10,0 kW + 10,0 kW	3,6 kW + 3,6 kW + 3,6 kW + 3,6 kW
	23,0 kW	27,0 kW	12,0 kW + 12,0 kW	7,0 kW + 7,0 kW + 7,0 kW + 7,0 kW

2+1 TWIN

- Kombinace 2 vnitřních a 1 společné venkovní jednotky
- Rozložení chladicího výkonu v jedné velké místnosti nebo hale



RBC-TWP30E2	Sada T-kusů pro 2 x max 5 kW jednotky (T-kus 12-16-12 + T-kus 6-10-6 + 2x PC board pro odrušení)	na dotaz	na dotaz
RBC-TWP50E2	Sada T-kusů pro 2 x max 7 kW jednotky (T-kus 15,9-15,9-15,9 + T-kus 9,5-9,5-9,5 + 2x PC board pro odrušení)	150 €	3 500 Kč
RBC-TWP101E	Sada T-kusů pro 2 x max 10 kW nebo 2 x max 12 kW jednotky (T-kus 16-25,4-16 + redukce 25,4-28,6 + T-kus 9,5-12,7-9,5)	na dotaz	na dotaz
RBC-TWP102-E	Sada pro venkovní jednotky DI-BIG: 22,4 a 28,0 kW	315 €	7 200 Kč
RBC-TWP31-E	Sada pro venkovní jednotky DI / S-DI: do 11,2 kW	145 €	3 300 Kč

3+1 TRIPLE

- Kombinace 3 vnitřních a 1 společné venkovní jednotky
- Rozložení chladicího výkonu ve velkém prostoru

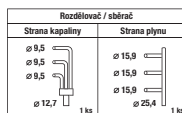

RBC-TRP100E	Sada 3-cestných rozdělovačů pro kombinace 3 x max 5 kW nebo 3 x max 7 kW jednotky (POZOR! Rozdělovače nelze nahradit pouze T-kusy kvůli stejné délce tras rozvodů!!)	430 €	9 900 Kč
RBC-TWP100E	Sada pro venkovní jednotky DI-BIG: 22,4 a 28,0 kW a DI / S-DI: 16,0 kW	na dotaz	na dotaz
RBC-TWP50E2	Sada pro venkovní jednotky DI / S-DI: 14,0 kW	150 €	3 500 Kč

4+1 DOUBLE TWIN / QUATRO

- Kombinace 4 vnitřních a 1 společné venkovní jednotky
- Rozložení chladicího výkonu ve velkém prostoru

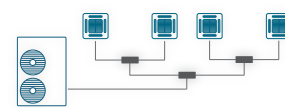
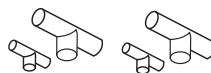

RBC-DTWP101E	Sada 3 sestav T-kusů – tvarovky pro instalaci kombinace 4x 2,5 kW, 4x 3,6 kW, 4x 5 kW nebo 4x 7,0 kW vč. redukce sání = T-kus 16-25,4-16 +redukce 25,4-28,6 + 2xT-kus 16-16-116 + 2xT-kus 12,7-16-12,7 kapalina = T-kus 9,5-12,7-9,5 + 2xT-kus 9,5-9,5-9,5 + 2xT-kus 6,4-9,5-6,4	na dotaz	na dotaz
RBC-DTWP102-E	Sada pro venkovní jednotky DI-BIG: 22,4 a 28,0 kW	435 €	10 000 Kč
RBC-TWP100E	Sada pro venkovní jednotky DI-BIG: 22,4 a 28,0 kW a DI / S-DI: 16,0 kW	na dotaz	na dotaz



KABELOVÉ OVLADAČE

- Obousměrná komunikace se zařízením
- Výhoda pro kanceláře a technické místnosti, prostory velinů, spolupráce s centrálními ovladači



RBC-AMSU52-E		Ovladač komfortní kabelový PLUS - pro kompletní ovládání všech funkcí 1 vnitřní jednotky nebo skupiny až 16 vnitřních jednotek - pro vnitřní jednotky se sběrníci ovladačů A/B, nastavení DN-kódů, různé zobrazení údajů	205 €	4 700 Kč
RBC-AWSU52-E		Ovladač komfortní kabelový PLUS s Bluetooth ovládáním - pro kompletní ovládání všech funkcí 1 vnitřní jednotky nebo skupiny až 16 vnitřních jednotek - pro vnitřní jedn. se sběrníci ovladačů A/B, Bluetooth, nastavení DN-kódů, různé zobrazení údajů	225 €	5 200 Kč
RBC-ASCU32Y-E		Ovladač kompaktní s týdenním časovačem a LCD se senzorovými tlačítky - pro kompletní ovládání všech funkcí 1 vnitřní jednotky nebo skupiny až 16 vnitřních jednotek - pro vnitřní jednotky se sběrníci ovladačů A/B, nastavení DN-kódů, různé zobrazení údajů	100 €	2 300 Kč
RBC-AS41E *		Ovladač zjednodušený s LCD (pro RAV-SM, UT, KRT a CT) - tzv. hotelový ovladač se zjednodušenými ovládacími funkcemi - přehledné, jednoduché ovládání srozumitelné hostům	150 €	3 500 Kč
RBC-AMS41E *		Ovladač s týdenním časovačem a LCD - 8 programových nastavení pro každý den - mimo časovače stejné funkce jako AMTU31	160 €	3 700 Kč
RBC-MTSC1 *		Ovladač Local Touch Lite - pro kompletní ovládání všech funkcí 1 vnitřní jednotky nebo skupiny až 8 vnitřních jednotek - pro vnitřní jednotky se sběrníci ovladačů A/B, Bluetooth, DN-kódy, dotyk. displej, vlastní pozadí	485 €	11 200 Kč

PŘÍSLUŠENSTVÍ – EXTERNÍ MĚŘENÍ TEPLoty

TCB-TC41U-E		Externí teplotní senzor prostoru pro jednotky DI/S-DI/BIG (VRF) - pro všechny vnitřní jednotky - přesné umístění v měřené teplotní zóně, kabel 2x0,75 stíněný	135 €	3 100 Kč
-------------	--	--	-------	----------

* Ovladač nepodporuje speciální funkce SMMS-u nad 64 jednotek

DÁLKOVÉ IR OVLADAČE A SENZORY POHYBU

- Možnost dálkového infra ovládání jednotek RAS/RAV
- Volitelné příslušenství podle typu jednotky



SADY IR BEZDRÁTOVÉHO OVLADAČE A PŘIJÍMAČE

RBC-AXU31-E		Univerzální sada - pro univerzální použití pro jednotky RAV DI/S-DI, montáž přijímače na stěnu nebo strop	460 €	10 600 Kč
-------------	--	---	-------	-----------

Sady s přijímačem integrované do těla vnitřní jednotky

RBC-AXU31C-E		pro Podstropní jednotky RAV-HMxxxCT-E	355 €	8 200 Kč
--------------	--	---------------------------------------	-------	----------



Sady s přijímačem integrované do rohového dílu krycího panelu kazetových jednotek

RBC-AX33UYP-E		pro 1-cestné kazety do panelu RBC-UY32P-E	80 €	1 800 Kč
RBC-AXU41U-E		pro 4-cestné kazety SMART do panelu RBC-U41PG(W)-E	315 €	7 200 Kč
RBC-AXU33UP-E		pro 4-cestné kazety FLAT do panelu RBC-U33P-E	215 €	4 900 Kč
RBC-AXU33UPB-E		pro 4-cestné kazety FLAT Black do panelu RBC-U33PB-E	235 €	5 400 Kč
RBC-AXU31U-E		pro 4-cestné kazety do panelů RBC-U31PG(W)-E a RBC-U32PGP-E	325 €	7 500 Kč
RBC-AXU31UMP-E		pro 4-cestné kazety 60x60 řady 7 SLIM – MH, řada 7 do panelu RBC-UM21PG(W)-E	170 €	3 900 Kč
RBC-AXU31UMPB-E		pro 4-cestné kazety 60x60 řady 7 SLIM Black – MH, řada 7 do panelu RBC-UM21PG(W)-E	190 €	4 400 Kč
RBC-AXU31UW-E		pro 2-cestné kazety do panelů RBC-UW283PG(W)-E, RBC-UW803PG(W)-E a RBC-UW1403PG(W)-E	375 €	8 600 Kč

SENZORY POHYBU – INTEGRACE DO ROHOVÉHO DÍLU PANELU (pouze s RBC-AMSU52-E a vyšším)

TCB-SIR41UYP-E		pro 1-cestné kazety do panelu RBC-UY32P-E	120 €	2 800 Kč
TCB-SIR41U-E		pro 4-cestné kazety SMART do panelu RBC-U41PG(W)-E	130 €	3 000 Kč
TCB-SIR33UP-E		pro 4-cestné kazety FLAT do panelu RBC-U33P-E	125 €	2 900 Kč
TCB-SIR41UMP-E		pro 4-cestné kazety 60x60 SLIM – MH, řada 7 do panelu RBC-UM21PG(W)-E	120 €	2 800 Kč

OVĽÁDÁNÍ PŘES WIFI / GSM / SMARTPHONE

BMS-IWF0010UCP-E		WiFi 1:1 interface pro ovládání RAV systémů prostřednictvím Smartphone nebo tabletu - ovládání všech hlavních funkcí vnitřní jednotky nebo skupiny až 16 vnitřních jednotek vybavené sběrnici dálkového ovládání A/B - možnost hlášení chybových kódů, Energy Monitoring pouze pro systémy RAV	180 €	4 100 Kč
TO-RC-WiFi-1		Ovladač Wi-Fi & kabelový pro jednotky RAV (systém Intesys – AC Cloud) - s napojením na Wi-Fi síť, informace do vnitřní jednotky předává kabelem (jako lokální ovladač)	690 €	15 900 Kč

STŘÍDÁNÍ PROVOZU & HLÁŠENÍ PORUCHY

- Zajistí přepínání provozu dvou vnitřních jednotek (nebo skupin jednotek)
- Pravidelné střídání provozu nebo spuštění druhé jednotky při vzniku poruchy
- Rovnoměrné rozdělení provozních hodin
- LAN port pro připojení PC, dálkové monitorování a řízení přes webový prohlížeč a IP adresu
- Plug & Play, monitorovací teplotní čidlo součástí dodávky
- Připojení na vnitřní jednotku přes konektor CN61



TCB-ACREDU2-E	SWITCH Box – Modul pro střídání provozu 2 jednotek - vč. vyhodnocení alarmu + stejné prov. hodiny, napojení na LAN - prostorový bezpečnostní termostat (součástí dodávky) - Signalizace překročení teploty – pro zapnutí obou jednotek současně	2 150 €	49 500 Kč
----------------------	--	---------	-----------

VYŠŠÍ ŘÍDICÍ SYSTÉMY

- Rozhraní pro 1 vnitřní jednotku nebo pro 1 skupinu až 8 vnitřních jednotek (napojení jako ovladač)
- Vyšší rozhraní pro 16, 64 vnitřních jednotek s přístupem přes TCC-Link (pro RAV nutný adaptér TCB-PCNT30TLE2 mimo RAV KRT)



MODBUS INTERFACE, NEBO ŘÍZENÍ SIGNÁLEM 0 - 10 V

RBC-FDP3-PE	Analog Interface – modul řízení 0-10V – volba teploty, otáček ventilátoru, režimu, on/off, lamely MODbus® Interface – modul pro připojení 1 vnitřní jednotky na sběrnici MODbus®	700 €	16 100 Kč
TO-RC-MBS-1	MODbus® Interface – modul pro připojení 1 vnitřní jednotky na sběrnici MODbus®	620 €	14 300 Kč
BMS-IFMB1280U-E*	MODbus® Interface – rozhraní až pro 128 vnitřních jednotek (připojení na sběrnici TU2C-Link)	2 745 €	63 100 Kč

KNX INTERFACE

TO-RC-KNX-1i	KNX® Interface 1:1 – modul pro 1 vnitřní jednotku (kabelové připojení jako lokální ovladač)	610 €	14 000 Kč
TO-AC-KNX-16*	KNX® Interface 16 – rozhraní až pro 16 vnitřních jednotek (připojení na sběrnici TCC-Link)	4 500 €	103 000 Kč
TO-AC-KNX-64*	KNX® Interface 64 – rozhraní až pro 64 vnitřních jednotek (připojení na sběrnici TCC-Link)	8 700 €	200 000 Kč

LONWORKS INTERFACE

TCB-IFLN642TLE	LONworks® Interface 64 – rozhraní až pro 64 vnitřních jednotek (připojení na sběrnici TCC-Link)	2 245 €	51 600 Kč
-----------------------	--	---------	-----------

BACNET INTERFACE

TO-RC-BAC-1	BACnet® Interface 1:1 – pro 1 vnitřní jednotku (kabelové připojení jako lokální ovladač)	830 €	19 100 Kč
TO-RC-BAC-2	BACnet® Interface 1:1 – pro 1 vnitřní jednotku (kabelové připojení jako lokální ovladač)	650 €	15 000 Kč

TCC-LINK ADAPTÉR – PŘIPOJENÍ RAV JEDNOTEK NA TCC-LINK

TCB-PCNT30TLE2	Adaptér pro připojení RAV DI a S-DI na TCC-Link BUS (řídící systém S-MMS) - možnost LONworks®, BACnet®, MODbus® a jiné systémy, pro RAV KRT není nutný, je již integrován	165 €	3 800 Kč
-----------------------	---	-------	----------

* Pro připojení jednotky RAV nutný adaptér TCC- / TU2C-Link (TCB-PCNT30TLE2)

MODULY PRO VENKOVNÍ JEDNOTKY (TICHÝ PROVOZ / OMEZENÍ VÝKONU)

- Nastavení výkonu zařízení DI/BIG-DI/S-DI na 0% - 50% - 75% (např. při potřebě omezení příkonu zařízení v daném čase)
- Spuštění tichého nočního režimu (snížení hlučnosti venkovní jednotky až o -5 dB)
- Signalizace poruchy DI z venkovní jednotky



TCB-PCOS1E2	Power modul RAV DI (pro jednotky RAV-GM, RAV-SM od 56x a všechny jednotky RAV-SP, RAV-GP) - externí řízení: omezení výkonu 0%(Off)-50%-75%, tichý Noční provoz; výstup: provoz kompresoru	330 €	7 600 Kč
TCB-KBOS4E	Power modul RAV S-DI a BIG-DI (pro jednotky DI-BIG, RAV-SP a RAV-GP od 110x a RAV-SP80x AT-E) - externí řízení: omezení výkonu 0%(Off)-50%-75%, tichý Noční provoz; výstup: provoz kompresoru	50 €	1 200 Kč

MODULY PRO VNITŘNÍ JEDNOTKY

- Ovládání On/Off od jiných systémů nebo kontaktem
- Řízení signálem 0 - 10 V, komunikace přes MODbus nebo GSM
- Připojení zařízení na sběrnici řídicího systému TCC-Link

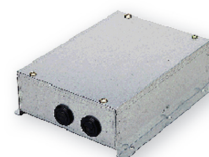

TCB-IFCB5-PE	Window Switch/Card adapter – PC Board pro funkci spolupráce s okenním kontaktem (nebo kartovým systémem) zapnutí/vypnutí po změně – návrat do předchozího stavu X zůstaň vypnutý a čkej povel	80 €	1 800 Kč
TCB-PX100-PE	Elektrobox pro TCB-IFCB5-PE	95 €	2 200 Kč
TCB-PCUC2E	Externí I/O modul signalizace a řízení provozu Pro podstropní série 7, 8 a 1, kazetové 60x60 SLIM, kazetové SMART, 4-cestné standard, vysokotlaké série 4 a 1 a VN-M 3 analogové vstupy, 3 beznapěťové vstupy a výstupy; Konfigurovatelné vstupy/výstupy otočnými switch přepínači	200 €	4 600 Kč
TCB-IFCB-4E2	Externí I/O modul vč. zapnutí sign. chodu a poruchy vč. zapnutí pro vnitřní jednotky	475 €	10 900 Kč

- hlášení poruchy zařízení
- ext. zapnutí/vypnutí (přesné zap./vyp.)

KONEKTORY PRO VNITŘNÍ JEDNOTKY

- Připojení přímo na PCboard vnitřní jednotky RAV
- Speciální vstupní a výstupní signály, ovládací funkce
- Nutno použít relé pro oddělení beznapěťových kontaktů a výstupů

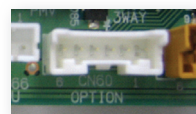

Typ	Vstup	Výstup	Popis funkce a použití konektoru	Cena € / ks	Cena Kč / ks
TCB-KBCN32VEE		<input checked="" type="checkbox"/>	CN32 – Ext. ventilátor ON/OFF – ovládání tlačítkem na ovladači (např. čerstvý vzduch)	6 €	100 Kč
TCB-KBCN600PE		<input checked="" type="checkbox"/>	CN60 – Hlášení COOL&DRY, HEAT, DEFROST, běží vnitř. ventilátor, Thermo-ON.	11 €	300 Kč
TCB-KBCN61HAE	<input checked="" type="checkbox"/>	<input checked="" type="checkbox"/>	CN61 – HATerminal - IN - ext. ON/OFF, blokáce tlač. ON/OFF; OUT signál provozu, alarmu.	11 €	300 Kč
TCB-KBCN700AE	<input checked="" type="checkbox"/>		CN70 – Vstup externí alarm (vč. signalizace na LCD, vnitř. jednotka zůstane v provozu)	6 €	100 Kč
TCB-KBCN73DEE	<input checked="" type="checkbox"/>		CN73 – Vynucené vypnutí provozu (Thermo off)	6 €	100 Kč
TCB-KBCN80EXE		<input checked="" type="checkbox"/>	CN80 – Blokáce ext. poruchou (Thermo off + chyba L30)	6 €	100 Kč

SPECIÁLNÍ OBCHODNÍ PODMÍNKY PRO VELKOOBCHOD

Upozorňujeme na rozdíl mezi € cenami a doporučenými MOC prodejními cenami Kč pro ČR!

1. €-CENÍK A PRINCIP OBCHODOVÁNÍ PŘES € CENY

€-ceník je výchozí ceník pro obchodování s odbornými obchodními partnery/installačními firmami. Z uvedených € cen jsou poskytovány velkoobchodní slevy a rabaty na základě předchozího obrátu nebo dle odsouhlasených jednorázových projektových slev a rabatů.

Konečné vyúčtování vč. fakturace je prováděno dle dohody takto:

- v eurech s platbou v eurech na eurový účet dodavatele
- v korunách s platbou v Kč na korunový bankovní účet dodavatele

Přepočtení EUR/Kč je dle kurzu devizového trhu dle ČNB platného předchozí den před dnem potvrzení přijetí objednávky, resp. den před expedicí zboží.

Pro bližší informace ohledně smluvní spolupráce se obraťte na naše obchodní oddělení.

1.1 Platnost a rozsah nabídky

EURO-Ceník je základní velkoobchodní ceník, sklad Praha, procleno, v originálním balení.

Uvedené €-ceny jsou základní evropské prodejní ceny převzaté z ceníku firmy AIR-COND GmbH., generálního distributora klimatizace TOSHIBA pro oblast střední a jižní Evropy.

Nabídky vypracované dodavatelem jsou v souladu s aktuálními všeobecnými obchodními podmínkami jednostranně závazné po dobu 1 měsíce, není-li uvedeno jinak.

1.2 Spediční smluvní přeprava, převzetí zboží

Zajišťujeme přepravu zboží do místa určení na celém území ČR ve spolupráci se smluvní spediční firmou.

Přepravu zboží do místa určení na celém území ČR zajišťujeme ve spolupráci se smluvní spediční firmou. Není-li stanoveno jinak, při výsledné ceně zásilky vyšší než 60.000 Kč hradí poplatky za spediční služby KLIMA-CLASSIC s.r.o., jinak hradí spediční přepravu Kupující. KLIMA-CLASSIC s.r.o. je oprávněn naúčtovat příjemci vychystávací poplatek za přípravu zboží pro předání na spediční přepravu dle aktuálního ceníku, nebo predispoziční poplatek a skladné při nezvednutí zásilky do 14 dnů od výzvy k osobnímu převzetí zboží.

Kupující je povinen při převzetí zboží zkontrolovat, zda transportní obal nevykazuje poškození, a provést veškeré možné kontroly, kterými je možné ověřit, že dodané zboží je v pořádku, a že odpovídá dodací listům a objednávkám. Po převzetí lze uplatňovat jen skryté záruční vady zjištěné při spuštění zařízení, nikoliv hrubé transportní poškození nebo chybějící zboží.

1.3 Zákonné normy

Jednotky splňují platné harmonizované evropské normy kompatibilní s českými normami dle prohlášení o shodě.

2. VELKOOBCHODNÍ ZÁRUČNÍ PODMÍNKY

2.1. Velkoobchodní materiálová záruka (pro odbornou montážní firmu)

Materiálová záruka 36 měsíců je poskytována odborným obchodním partnerům. Vztahuje se na zboží, u kterého je montáž, uvedení do provozu a pravidelná údržba zajišťována právě odběratelem – odbornou montážní firmou.

V rámci záruky dodavatel poskytne bezplatnou dodávku náhradních dílů, na jejichž závadu se vztahuje materiálová záruka. Opravu zařízení, vč. diagnostiky a výměny dílů, zajišťuje sám odběratel, resp. montážní firma, a to na vlastní náklady. Tyto skutečnosti zahrnují poskytnuté velkoobchodní podmínky.

Pro uznání materiálové záruky je na zařízení nutné provádět pravidelnou odbornou údržbu a pravidelný odborný servis, dle požadavků zákonných norem, doporučení výrobce a vždy s přihlédnutím k místním provozním podmínkám a provoznímu zatížení.

2.2 Výluky ze záruky

Záruka se nevztahuje na vady:

- způsobené odběratelem nebo třetí osobou úmyslně nebo nedbalostí
- způsobené zanedbáním údržby zařízení nebo užíváním zařízení v jiných než obvyklých podmínkách nebo v rozporu s předpisy stanovenými výrobcem
- způsobené živelnou událostí, havárií, krádeží nebo přepravou zařízení
- způsobené účinky nadměrného tepla nebo chladu na zařízení
- zapříčiněné tím, že dříve vzniklá vada byla opravena neodborně neautorizovaným servisem
- jejichž rozsah je způsoben neodborným používáním dříve poškozeného zařízení bez provedení opravy

Záruka se dále nevztahuje:

- na poruchy nebo závady na zařízení, které nebylo nainstalováno podle pokynů výrobce
- na součásti a zařízení, které byly namontovány dodatečně a neodpovídají originálnímu katalogu dílů výrobce nebo jejich použití nebylo schváleno dodavatelem
- na zařízení, která byla opravována nebo udržována neodbornou nebo neautorizovanou firmou nebo osobou
- na části zařízení, které podléhají běžnému opotřebení a jejichž životnost je kratší než doba záruky (filtry a jiný spotřební materiál)

2.3 Povinná údržba

Provozovatel je povinen dle zákonných nařízení, pokynů výrobce, resp. dodavatele, na vlastní náklady zabezpečit provádění pravidelné údržby zařízení autorizovaným odborným servisem. O provedení předepsané údržby je provozovatel povinen nechat si vystavit záznam podle pokynů výrobce, resp. dodavatele.

3. VLASTNICTVÍ KE ZBOŽÍ

Zboží je až do úplného zaplacení výhradním majetkem dodavatele se všemi právy, která z výhradního vlastnictví vyplývají dle zákonných norem platných na území ČR.

Při požadavku vrácení zboží, zrušení objednávky nebo výměny nepoškozeného zboží je dodavatel oprávněn účtovat manipulační poplatek 15 % z předchozí prodejní ceny vráceného zboží, resp. dle nabídky. Poškozené zboží nebo zboží s poškozeným obalem nelze vrátit.

4. PLATNOST CEN A ÚDAJŮ

Platnost uvedených cen je od 1. 4. 2026. Dovozece si vyhrazuje právo na jejich aktualizaci dle vývoje kurzu, změn cen výrobce nebo generálního zastoupení Toshiba.

Údaje uvedené v tomto dokumentu nenahrazují údaje v technické dokumentaci výrobce. Tiskové chyby vyhrazeny.

Slovníček pojmů:

Předispoziční poplatek – poplatek za předisponování zboží na jiný sklad KLIMA-CLASSIC s.r.o. při neodebrání do 14 dnů od výzvy k osobnímu odběru. (důvodem je nutnost zachování disponibility skladu)

Vychystávací poplatek – poplatek zohledňující vývoj spedičních poplatků, aktuálních nákladů na poštovné a balné a nákladů s kompletací zásilky.

Skladné – poplatek za uložení zboží po termínu, který byl stanoven jako termín osobního nebo spedičního odběru zboží, kdy zpoždění odběru je na straně odběratele.

RAS TECHNICKÉ INFORMACE

HOME / RAS SPLIT 1:1

Řada	Typ jednotky	Výkon		Připojení		Délky rozvodů			Chladivo		Mezní provoz		Jištění		Elektrický přívod / kabely		
		Chl. [kW]	Top. [kW]	Výtlačk / sání [mm]	Max [m]	Převyš. [m]	Min [m]	Předpř. [kg / m]	Dolnění [g/m]	Chlazení garant. od	Topení garant. od	Fází	A	Přívod do	Přívod	Komunikace In-Out	
Chladivo R32																	
DAISEIKAI 10 WHITE & WOOD	RAS-10 S4AVPG-E	2,5	3,2	6,3 / 9,5	25 m	15 m	2 m	0,96 kg / 15 m	20 g/m	-15 °C	-20 °C	1f	6A-B	Out / In	3 x 1,5	5 x 1,5	
	RAS-13 S4AVPG-E	3,5	4,0	6,3 / 9,5	25 m	15 m	2 m	0,96 kg / 15 m	20 g/m	-15 °C	-20 °C	1f	10A-B	Out / In	3 x 1,5	5 x 1,5	
	RAS-18 S4AVPG-E	5,0	6,0	6,3 / 12,7	25 m	15 m	2 m	0,96 kg / 15 m	20 g/m	-15 °C	-20 °C	1f	10A-B	Out / In	3 x 2,5	5 x 1,5	
SHORAI CURVE + HAORI + PARAPETNÍ (P2AVSG-E)	RAS-07 P2AVSG-E	2,0	2,5	6,3 / 9,5	20 m	12 m	2 m	0,55 kg / 15 m	20 g/m	-15 °C	-20 °C	1f	10A-B	Out / In	3 x 2,5	5 x 1,5	
	RAS-10 P2AVSG-E	2,5	3,2	6,3 / 9,5	20 m	12 m	2 m	0,65 kg / 15 m	20 g/m	-15 °C	-20 °C	1f	10A-B	Out / In	3 x 2,5	5 x 1,5	
	RAS-13 P2AVSG-E	3,5	4,2	6,3 / 9,5	20 m	12 m	2 m	0,80 kg / 15 m	20 g/m	-15 °C	-20 °C	1f	10A-B	Out / In	3 x 2,5	5 x 1,5	
	RAS-16 P2AVSG-E	4,6	5,5	6,3 / 12,7	20 m	12 m	2 m	0,80 kg / 15 m	20 g/m	-15 °C	-20 °C	1f	10A-B	Out / In	3 x 2,5	5 x 1,5	
	RAS-18 P2AVSG-E	5,0	6,0	6,3 / 12,7	20 m	12 m	2 m	1,10 kg / 15 m	20 g/m	-15 °C	-20 °C	1f	10A-B	Out / In	3 x 2,5	5 x 1,5	
	RAS-22 P2AVSG-E	6,1	7,0	6,3 / 12,7	20 m	12 m	2 m	1,10 kg / 15 m	20 g/m	-15 °C	-20 °C	1f	13A-B	Out / In	3 x 2,5	5 x 1,5	
	RAS-24 P2AVSG-E	7,0	8,0	6,3 / 12,7	25 m	15 m	2 m	1,14 kg / 15 m	20 g/m	-15 °C	-20 °C	1f	13/16A-B	Out / In	3 x 2,5	5 x 1,5	
SEIYA 2023 (E2AVG-E)	RAS-07 E2AVG-E	2,0	2,5	6,3 / 9,5	15 m	12 m	2 m	0,34 kg / 15 m	20 g/m	-15 °C	-15 °C	1f	6A-B	Out / In	3 x 1,5	5 x 1,5	
	RAS-10 E2AVG-E	2,5	3,2	6,3 / 9,5	15 m	12 m	2 m	0,49 kg / 15 m	20 g/m	-15 °C	-15 °C	1f	6A-B	Out / In	3 x 1,5	5 x 1,5	
	RAS-13 E2AVG-E	3,3	3,6	6,3 / 9,5	15 m	12 m	2 m	0,54 kg / 15 m	20 g/m	-15 °C	-15 °C	1f	10A-B	Out / In	3 x 1,5	5 x 1,5	
	RAS-16 E2AVG-E	4,2	5,0	6,3 / 12,7	20 m	12 m	2 m	0,68 kg / 15 m	20 g/m	-15 °C	-15 °C	1f	10A-B	Out / In	3 x 1,5	5 x 1,5	
	RAS-18 E2AVG-E	5,0	5,4	6,3 / 12,7	20 m	12 m	2 m	0,93 kg / 15 m	20 g/m	-15 °C	-15 °C	1f	10A-B	Out / In	3 x 2,5	5 x 1,5	
	RAS-24 E2AVG-E	6,5	7,0	6,3 / 12,7	20 m	12 m	2 m	1,18 kg / 15 m	20 g/m	-15 °C	-15 °C	1f	13A-B	Out / In	3 x 2,5	5 x 1,5	
SEIYA CLASSIC 2 (B2AVG-E2)	RAS-07 B2AVG-E2	2,0	2,5	6,3 / 9,5	10 m	8 m	2 m	0,44 kg / 10 m	---	-15 °C	-15 °C	1f	6A-B	Out / In	3 x 1,5	5 x 1,5	
	RAS-10 B2AVG-E2	2,5	3,2	6,3 / 9,5	10 m	8 m	2 m	0,49 kg / 10 m	---	-15 °C	-15 °C	1f	6A-B	Out / In	3 x 1,5	5 x 1,5	
	RAS-13 B2AVG-E2	3,3	3,6	6,3 / 9,5	10 m	8 m	2 m	0,54 kg / 10 m	---	-15 °C	-15 °C	1f	10A-B	Out / In	3 x 1,5	5 x 1,5	
	RAS-16 B2AVG-E2	4,2	5,0	6,3 / 12,7	15 m	8 m	2 m	0,68 kg / 10 m	20 g/m	-15 °C	-15 °C	1f	10A-B	Out / In	3 x 1,5	5 x 1,5	
	RAS-18 B2AVG-E2	5,0	5,4	6,3 / 12,7	15 m	8 m	2 m	0,93 kg / 10 m	20 g/m	-15 °C	-15 °C	1f	10A-B	Out / In	3 x 1,5	5 x 1,5	
	RAS-24 B2AVG-E2	6,5	7,9	6,3 / 12,7	15 m	8 m	2 m	1,23 kg / 10 m	20 g/m	-15 °C	-15 °C	1f	16A-B	Out / In	3 x 2,5	5 x 1,5	

Chladivo R32 – DOPRODEJ (uvedeno pro servisní účely)

HAORI + SHORAI EDGE BLACK & WHITE + PARAPETNÍ	RAS-07 J2AVSG-E(1)	2,0	2,5	6,3 / 9,5	20 m	12 m	2 m	0,55 kg / 15 m	20 g/m	-15 °C	-15 °C	1f	6A-B	Out / In	3 x 1,5	5 x 1,5
	RAS-10 J2AVSG-E(1)	2,5	3,2	6,3 / 9,5	20 m	12 m	2 m	0,55 kg / 15 m	20 g/m	-15 °C	-15 °C	1f	10A-B	Out / In	3 x 1,5	5 x 1,5
	RAS-13 J2AVSG-E(1)	3,5	4,2	6,3 / 9,5	20 m	12 m	2 m	0,80 kg / 15 m	20 g/m	-15 °C	-15 °C	1f	10A-B	Out / In	3 x 1,5	5 x 1,5
	RAS-16 J2AVSG-E(1)	4,6	5,5	6,3 / 12,7	20 m	12 m	2 m	0,80 kg / 15 m	20 g/m	-15 °C	-15 °C	1f	10A-B	Out / In	3 x 1,5	5 x 1,5
	RAS-18 J2AVSG-E(1)	5,0	6,0	6,3 / 12,7	20 m	12 m	2 m	1,10 kg / 15 m	20 g/m	-15 °C	-15 °C	1f	10A-B	Out / In	3 x 1,5	5 x 1,5
	RAS-22 J2AVSG-E(1)	6,1	7,0	6,3 / 12,7	20 m	12 m	2 m	1,10 kg / 15 m	20 g/m	-15 °C	-15 °C	1f	13A-B	Out / In	3 x 2,5	5 x 1,5
SEIYA CLASSIC (B2AVG-E)	RAS-07 B2AVG-E	2,0	2,5	6,3 / 9,5	10 m	8 m	2 m	0,44 kg / 10 m	---	-10 °C	-10 °C	1f	6A-B	Out / In	3 x 1,5	5 x 1,5
	RAS-10 B2AVG-E	2,5	3,2	6,3 / 9,5	10 m	8 m	2 m	0,49 kg / 10 m	---	-10 °C	-10 °C	1f	6A-B	Out / In	3 x 1,5	5 x 1,5
	RAS-13 B2AVG-E	3,3	3,6	6,3 / 9,5	10 m	8 m	2 m	0,54 kg / 10 m	---	-10 °C	-10 °C	1f	10A-B	Out / In	3 x 1,5	5 x 1,5
	RAS-16 B2AVG-E	4,2	5,0	6,3 / 12,7	15 m	8 m	2 m	0,68 kg / 10 m	20 g/m	-10 °C	-10 °C	1f	10A-B	Out / In	3 x 1,5	5 x 1,5
	RAS-18 B2AVG-E	5,0	5,4	6,3 / 12,7	15 m	8 m	2 m	0,93 kg / 10 m	20 g/m	-10 °C	-10 °C	1f	10A-B	Out / In	3 x 1,5	5 x 1,5
	RAS-24 B2AVG-E	6,5	7,0	6,3 / 12,7	15 m	8 m	2 m	1,23 kg / 10 m	20 g/m	-10 °C	-10 °C	1f	16A-B	Out / In	3 x 2,5	5 x 1,5

HOME / RAS MULTI

Chladivo R32

RAS MULTI NEXT R32 + (RAS MULTI R32)	RAS-2M10 G3(U2)AVG-E	3,3	4,0	6,3 / 9,5	20 m	10 m	2 m	0,80 kg / 20 m	---	-10 °C	-20 °C	1f	10A-B	Out	3 x 2,5	5 x 1,5
	RAS-2M14 G3(U2)AVG-E	4,0	4,4	6,3 / 9,5	30 m	10 m	2 m	0,95 kg / 30 m	---	-10 °C	-20 °C	1f	10A-B	Out	3 x 2,5	5 x 1,5
	RAS-2M18 G3(U2)AVG-E	5,2	5,6	6,3 / 9,5	30 m	10 m	2 m	1,20 kg / 30 m	---	-10 °C	-20 °C	1f	10A-B	Out	3 x 2,5	5 x 1,5
	RAS-3M18 G3(U2)AVG-E	5,2	6,8	6,3 / 9,5 (12,7)	50 m	10 m	2 m	1,25 kg / 50 m	---	-10 °C	-20 °C	1f	10A-B	Out	3 x 2,5	5 x 1,5
	RAS-3M26 G3(U2)AVG-E	7,0	8,7	6,3 / 9,5 (12,7)	70 m	15 m	3 m	1,90 kg / 40 m	20 g/m	-10 °C	-20 °C	1f	16A-B	Out	3 x 2,5	5 x 1,5
	RAS-4M27 G3(U2)AVG-E	8,0	9,0	6,3 / 9,5 (12,7)	70 m	15 m	3 m	2,05 kg / 40 m	20 g/m	-10 °C	-20 °C	1f	16A-B	Out	3 x 2,5	5 x 1,5
	RAS-5M34 G3(U2)AVG-E1	10,0	12,0	6,3 / 9,5 (12,7)	80 m	15 m	3 m	2,39 kg / 40 m	20 g/m	-10 °C	-20 °C	1f	16A-B	Out	3 x 2,5	5 x 1,5

Chladivo R410A (uvedeno pro servisní účely)

RAS MULTI R410A	RAS-2M14 S3AV-E	4,0	4,4	6,3 / 9,5 (12,7)	30 m	10 m	2 m	1,32 kg / 30 m	---	-10 °C	-20 °C	1f	10A-B	OUT	3 x 2,5	5 x 1,5
	RAS-2M18 S3AV-E	5,2	5,6	6,3 / 9,5 (12,7)	30 m	10 m	2 m	1,32 kg / 30 m	---	-10 °C	-20 °C	1f	10A-B	OUT	3 x 2,5	5 x 1,5
	RAS-3M18 S3AV E	5,2	6,8	6,3 / 9,5 (12,7)	50 m	10 m	2 m	1,50 kg / 50 m	---	-10 °C	-20 °C	1f	10A-B	OUT	3 x 2,5	5 x 1,5
	RAS-3M26 S3AV-E	7,5	9,0	6,3 / 9,5 (12,7)	70 m	15 m	3 m	2,40 kg / 40 m	20 g/m	-10 °C	-15 °C	1f	16A-B	OUT	3 x 2,5	5 x 1,5
	RAS-4M27 S3AV E	8,0	9,0	6,3 / 9,5 (12,7)	70 m	15 m	3 m	2,40 kg / 40 m	20 g/m	-10 °C	-15 °C	1f	16A-B	OUT	3 x 2,5	5 x 1,5
	RAS-5M34 S3AV-E	10,0	12,0	6,3 / 9,5 (12,7)	80 m	15 m	3 m	2,99 kg / 40 m	20 g/m	-10 °C	-10 °C	1f	16A-B	OUT	3 x 2,5	5 x 1,5

ESTIA TECHNICKÉ INFORMACE

HOME / ESTIA

Řada	Typ jednotky	Výkon		Připojení		Délky rozvodů			Chladivo		Mezní provoz		Jištění		Elektrický přívod / kabely		
		Chl. [kW]	Top. [kW]	Výtlač / sání [mm]	Max [m]	Převýš. [m]	Min [m]	Předplněno [kg / m]	Dolnění [g/m]	Chlazení garant. od	Topení garant. od	Fází	A	Přívod do	Přívod	Komunikace IN-out	
Chladivo R290																	
ESTIA R290 BI-BLOC — 1 FÁZE 3 FÁZE	HWP-401 HW-E	3,8	4,0								15 °C	-20 °C	1f	10A-B	OUT	3 x 2,5	3 x 1 (stíněný)
	HWP-601 HW-E	5,5	5,0								15 °C	-20 °C	1f	16A-B	OUT	3 x 2,5	3 x 1 (stíněný)
	HWP-801 HW-E	6,5	6,0								15 °C	-20 °C	1f	16A-B	OUT	3 x 2,5	3 x 1 (stíněný)
	HWP-1001 HW-E	9,8	9,6								15 °C	-20 °C	1f	25A-B	OUT	3 x 4,0	3 x 1 (stíněný)
	HWP-1001 H8W-E	9,8	9,6								15 °C	-20 °C	3f	10A-B	OUT	5 x 2,5	3 x 1 (stíněný)
	HWP-1301 H8W-E	12,4	11,0								15 °C	-20 °C	3f	10A-B	OUT	5 x 2,5	3 x 1 (stíněný)
HWP-1601 H8W-E	13,7	13,2								15 °C	-20 °C	3f	10A-B	OUT	5 x 2,5	3 x 1 (stíněný)	
Chladivo R32																	
ESTIA R32 — 1 FÁZE 3 FÁZE	HWT-401 HW-E	4,0	4,0	6,3 / 12,7	30 m	30 m	5 m	0,90 kg / 20 m	20 g/m	10 °C	-20 °C	1f	10A-B	OUT	3 x 2,5	5 x 1,5	
	HWT-601 HW-E	5,0	6,0	6,3 / 12,7	30 m	30 m	5 m	0,90 kg / 20 m	20 g/m	10 °C	-20 °C	1f	13A-B	OUT	3 x 2,5	5 x 1,5	
	HWT-801 HW-E	6,0	8,0	6,3 / 15,9	30 m	30 m	5 m	1,25 kg / 8 m	25 g/m	10 °C	-25 °C	1f	16A-B	OUT	3 x 2,5	5 x 1,5	
	HWT-1101 HW-E	8,0	11,2	6,3 / 15,9	30 m	30 m	5 m	1,25 kg / 8 m	25 g/m	10 °C	-25 °C	1f	20A-B	OUT	3 x 4,0	5 x 1,5	
	HWT-1401 HW-E	10,0	14,0	6,3 / 15,9	25 m	25 m	5 m	1,40 kg / 8 m	25 g/m	10 °C	-25 °C	1f	25A-B	OUT	3 x 4,0	5 x 1,5	
	HWT-801 H8W-E	6,0	8,0	6,3 / 15,9	25 m	25 m	5 m	1,30 kg / 8 m	25 g/m	10 °C	-25 °C	3f	10A-B	OUT	5 x 2,5	5 x 1,5	
	HWT-1101 H8W-E	8,0	11,2	6,3 / 15,9	25 m	25 m	5 m	1,30 kg / 8 m	25 g/m	10 °C	-25 °C	3f	13A-B	OUT	5 x 2,5	5 x 1,5	
	HWT-1401 H8W-E	10,0	14,0	6,3 / 15,9	25 m	25 m	5 m	1,40 kg / 8 m	25 g/m	10 °C	-25 °C	3f	13A-B	OUT	5 x 2,5	5 x 1,5	
Chladivo R410A (uvedeno pro servisní účely)																	
ESTIA R410A — 1 FÁZE 3 FÁZE	HWS-1105 H-E	10,0	11,2	9,5 / 15,9	30 m	30 m	5 m	2,70 kg / 30 m	-	10 °C	-20 °C	1f	20A-B	OUT	3 x 4,0	5 x 1,5	
	HWS-1405 H-E	12,0	14,0	9,5 / 15,9	30 m	30 m	5 m	2,70 kg / 30 m	-	10 °C	-20 °C	1f	20A-B	OUT	3 x 4,0	5 x 1,5	
	HWS-1105 H8-E	10,0	11,2	9,5 / 15,9	30 m	30 m	5 m	2,70 kg / 30 m	-	10 °C	-20 °C	3f	10A-B	OUT	5 x 2,5	5 x 1,5	
	HWS-1405 H8-E	12,0	14,0	9,5 / 15,9	30 m	30 m	5 m	2,70 kg / 30 m	-	10 °C	-20 °C	3f	10A-B	OUT	5 x 2,5	5 x 1,5	
	HWS-1605 H8-E	13,0	16,0	9,5 / 15,9	30 m	30 m	5 m	2,70 kg / 30 m	-	10 °C	-20 °C	3f	13A-B	OUT	5 x 2,5	5 x 1,5	
ESTIA R410A HI-POWER — 1 FÁZE 3 FÁZE	HWS-P805 HR-E	6,0	8,0	9,5 / 15,9	30 m	30 m	5 m	2,70 kg / 30 m	-	10 °C	-25 °C	1f	20A-B	OUT	3 x 4,0	5 x 1,5	
	HWS-P1105 HR-E	10,0	11,2	9,5 / 15,9	30 m	30 m	5 m	2,70 kg / 30 m	-	10 °C	-25 °C	1f	20A-B	OUT	3 x 4,0	5 x 1,5	
	HWS-P805 H8R-E	6,0	8,0	9,5 / 15,9	30 m	30 m	5 m	2,70 kg / 30 m	-	10 °C	-25 °C	3f	10A-B	OUT	5 x 2,5	5 x 1,5	
	HWS-P1105 H8R-E	10,0	11,2	9,5 / 15,9	30 m	30 m	5 m	2,70 kg / 30 m	-	10 °C	-25 °C	3f	13A-B	OUT	5 x 2,5	5 x 1,5	
	HWS-P1405 H8R-E	11,0	14,0	9,5 / 15,9	30 m	30 m	5 m	2,70 kg / 30 m	-	10 °C	-25 °C	3f	13A-B	OUT	5 x 2,5	5 x 1,5	

RAV TECHNICKÉ INFORMACE

BUSINESS / RAV

Řada	Typ jednotky	Výkon		Připojení		Délky rozvodů			Chladivo		Mezní provoz		Jištění		Elektrický přívod / kabely		
		Chl. [kW]	Top. [kW]	Výtlač / sání [mm]	Max [m]	Převýš. [m]	Min [m]	Předplněno [kg / m]	Dolnění [g/m]	Chlazení garant. od	Topení garant. od	Fází	A	Přívod do	Přívod	Komunikace In-Out	
Chladivo R32																	
CLASSIC DIGITAL INVERTER — 1 FÁZE 3 FÁZE	RAV-GV561 ATP-E	5,0	5,3	6 / 12	30 m	20 m	5 m	0,9 kg / 20 m	20 g	-15 °C*	-15 °C	1f	10A-B	OUT	3 x 2,5	5 x 1,5	
	RAV-GV801 ATP-E	6,7	7,0	10 / 16	30 m	20 m	5 m	1,4 kg / 20 m	35 g	-15 °C*	-15 °C	1f	16A-B	OUT	3 x 2,5	5 x 1,5	
	RAV-GV1101 ATP-E	9,5	10,0	10 / 16	30 m	30 m	5 m	1,9 kg / 30 m	-	-15 °C*	-15 °C	1f	20A-B	OUT	3 x 4,0	5 x 1,5	
	RAV-GV1401 ATP-E	11,5	11,9	10 / 16	30 m	30 m	5 m	2,2 kg / 30 m	-	-15 °C*	-15 °C	1f	25A-B	OUT	3 x 4,0	5 x 1,5	
	RAV-GV1601 ATP-E	13,0	13,5	10 / 16	30 m	30 m	5 m	2,2 kg / 30 m	-	-15 °C*	-15 °C	1f	25A-B	OUT	3 x 4,0	5 x 1,5	
	RAV-GV1101 AT8P-E	9,5	10,0	9,5 / 15,9	30 m	30 m	5 m	1,9 kg / 30 m	-	-15 °C*	-15 °C	3f	10A-B	OUT	5 x 2,5	5 x 1,5	
	RAV-GV1401 AT8P-E	12,1	12,3	9,5 / 15,9	30 m	30 m	5 m	1,9 kg / 30 m	-	-15 °C*	-15 °C	3f	13A-B	OUT	5 x 2,5	5 x 1,5	
	RAV-GV1601 AT8P-E	13,0	13,5	9,5 / 15,9	30 m	30 m	5 m	2,1 kg / 30 m	-	-15 °C*	-15 °C	3f	13A-B	OUT	5 x 2,5	5 x 1,5	

* Zařízení RAV CLASSIC jsou určena pro technické aplikace a celoroční provoz – při teplotě pod -15 °C zůstávají v provozu (doporučujeme pouze venkovní jednotku chránit proti větru)

RAV TECHNICKÉ INFORMACE

BUSINESS / RAV																
Řada	Typ jednotky	Výkon		Připojení	Délky rozvodů			Chladivo		Mezní provoz		Jištění		Elektrický přívod / kabely		
		Chl. [kW]	Top. [kW]	Výtlačk / sání [mm]	Max [m]	Převyš. [m]	Min [m]	Předplněno [kg / m]	Dolnění [g/m]	Chlazení garant. od	Topení garant. od	Fází	A	Přívod do	Přívod	Komunikace In-Out
Chladivo R32																
NEXT DIGITAL INVERTER — 1 FÁZE 3 FÁZE	RAV-GM302 ATP-E	2,5	3,4	6 / 10	20 m	10 m	2 m	0,63 kg / 15 m	20 g/m	-15 °C*	-15 °C	1f	6A-B	OUT	3 x 1,5	5 x 1,5
	RAV-GM402 ATP-E	3,6	4,0	6 / 12	20 m	10 m	2 m	0,90 kg / 15 m	20 g/m	-15 °C*	-15 °C	1f	10A-B	OUT	3 x 1,5	5 x 1,5
	RAV-GM562 ATP-E	5,0	5,3	6 / 12	30 m	30 m	5 m	0,90 kg / 20 m	20 g/m	-15 °C*	-15 °C	1f	10A-B	OUT	3 x 2,5	5 x 1,5
	RAV-GM802 ATW-E	6,7	7,7	10 / 16	50 m	30 m	5 m	1,90 kg / 20 m	35 g/m	-15 °C*	-15 °C	1f	16A-B	OUT	3 x 2,5	5 x 1,5
	RAV-GM902 ATW-E	8,0	8,6	10 / 16	50 m	30 m	5 m	1,90 kg / 20 m	35 g/m	-15 °C*	-15 °C	1f	16A-B	OUT	3 x 2,5	5 x 1,5
	RAV-GM1102 ATW-E	9,5	11,2	10 / 16	50 m	30 m	5 m	2,40 kg / 30 m	35 g/m	-15 °C*	-15 °C	1f	20A-B	OUT	3 x 4,0	5 x 1,5
	RAV-GM1402 ATW-E	12,1	13,0	10 / 16	50 m	30 m	5 m	2,40 kg / 30 m	35 g/m	-15 °C*	-15 °C	1f	25A-B	OUT	3 x 4,0	5 x 1,5
	RAV-GM1602 ATW-E	14,0	16,0	10 / 16	50 m	30 m	5 m	2,40 kg / 30 m	35 g/m	-15 °C*	-15 °C	1f	25A-B	OUT	3 x 4,0	5 x 1,5
	RAV-GM1102 AT8W-E	9,5	11,2	9,5 / 15,9	50 m	30 m	5 m	2,40 kg / 30 m	35 g/m	-15 °C*	-15 °C	3f	10A-B	OUT	5 x 2,5	5 x 1,5
	RAV-GM1402 AT8W-E	12,1	13,0	9,5 / 15,9	50 m	30 m	5 m	2,40 kg / 30 m	35 g/m	-15 °C*	-15 °C	3f	16A-B	OUT	5 x 2,5	5 x 1,5
RAV-GM1602 AT8W-E	14,0	16,0	9,5 / 15,9	50 m	30 m	5 m	2,40 kg / 30 m	35 g/m	-15 °C*	-15 °C	3f	16A-B	OUT	5 x 2,5	5 x 1,5	
SUPER DIGITAL INVERTER — 1 FÁZE 3 FÁZE	RAV-GP561 ATP-E	5,0	5,6	6 / 12	50 m	30 m	3 m	1,35 kg / 20 m	20 g/m	-15 °C*	-27 °C*	1f	13A-B	OUT	3 x 2,5	5 x 1,5
	RAV-GP561 ATW-E	5,0	5,6	6 / 12	50 m	30 m	3 m	1,35 kg / 20 m	20 g/m	-15 °C*	-27 °C*	1f	13A-B	OUT	3 x 2,5	5 x 1,5
	RAV-GP801 ATP-E	7,1	8,0	10 / 16	50 m	30 m	3 m	1,90 kg / 30 m	35 g/m	-15 °C*	-27 °C*	1f	13A-B	OUT	3 x 2,5	5 x 1,5
	RAV-GP801 ATW-E	7,1	8,0	10 / 16	50 m	30 m	3 m	1,90 kg / 30 m	35 g/m	-15 °C*	-27 °C*	1f	13A-B	OUT	3 x 2,5	5 x 1,5
	RAV-GP1101 ATP-E	10,0	11,2	10 / 16	75 m	30 m	3 m	3,10 kg / 30 m	35 g/m	-15 °C*	-27 °C*	1f	16A-B	OUT	3 x 2,5	5 x 1,5
	RAV-GP1401 ATP-E	12,5	14,0	10 / 16	75 m	30 m	3 m	3,10 kg / 30 m	35 g/m	-15 °C*	-27 °C*	1f	20A-B	OUT	3 x 4,0	5 x 1,5
	RAV-GP1101 AT8-E	10,0	11,2	9,5 / 15,9	75 m	30 m	3 m	2,60 kg / 30 m	40 g/m	-15 °C*	-20 °C	3f	13A-B	OUT	5 x 2,5	5 x 1,5
	RAV-GP1401 AT8-E	12,5	14,0	9,5 / 15,9	75 m	30 m	3 m	2,60 kg / 30 m	40 g/m	-15 °C*	-20 °C	3f	16A-B	OUT	5 x 2,5	5 x 1,5
RAV-GP1601 AT8-E	14,0	16,0	9,5 / 15,9	75 m	30 m	3 m	2,60 kg / 30 m	40 g/m	-15 °C*	-20 °C	3f	16A-B	OUT	5 x 2,5	5 x 1,5	
BIG DIGITAL INVERTER — 3 FÁZE	RAV-GM2243 AT8P-E	19,0	22,4	12 / 28	100 m	30 m	5 m	4,60 kg / 30 m	80 g/m	-20 °C*	-27 °C*	3f	16A-B	OUT	5 x 2,5	5 x 1,5
	RAV-GM2803 AT8P-E	22,5	27,0	12 / 28	100 m	30 m	5 m	4,60 kg / 30 m	80 g/m	-20 °C*	-27 °C*	3f	20A-B	OUT	5 x 4,0	5 x 1,5
	RAV-GM2241 AT8-E(1)	19,0	22,4	12 / 28	100 m	30 m	5 m	5,00 kg / 30 m	80 g/m	-15 °C*	-27 °C*	3f	16A-B	OUT	5 x 2,5	5 x 1,5
	RAV-GM2801 AT8-E(1)	22,5	27,0	12 / 28	100 m	30 m	5 m	5,00 kg / 30 m	80 g/m	-15 °C*	-27 °C*	3f	20A-B	OUT	5 x 4,0	5 x 1,5
Chladivo R410A – DOPRODEJ (uvedeno pro servisní účely)																
DIGITAL INVERTOR R410A — 1 FÁZE 3 FÁZE	RAV-SM304 ATP-E	2,5	3,4	6,3 / 9,7	20 m	10 m	2 m	0,80 kg / 15 m	20 g/m	-15 °C*	-15 °C*	1f	6A-B	OUT	3 x 1,5	5 x 1,5
	RAV-SM404 ATP-E	3,6	4,0	6,3 / 12,7	20 m	10 m	2 m	1,40 kg / 15 m	20 g/m	-15 °C*	-15 °C*	1f	10A-B	OUT	3 x 2,5	5 x 1,5
	RAV-SM564 ATP-E	5,3	5,6	6,3 / 12,7	30 m	30 m	5 m	1,10 kg / 20 m	20 g/m	-15 °C*	-15 °C*	1f	10A-B	OUT	3 x 2,5	5 x 1,5
	RAV-SM804 ATP-E	7,1	8,0	9,5 / 15,9	30 m	30 m	5 m	1,70 kg / 20 m	40 g/m	-15 °C*	-15 °C*	1f	16A-B	OUT	3 x 2,5	5 x 1,5
	RAV-SM1104 ATP-E	10,0	11,2	9,5 / 15,9	50 m	30 m	5 m	2,80 kg / 30 m	40 g/m	-15 °C*	-15 °C*	1f	20A-B	OUT	3 x 4,0	5 x 1,5
	RAV-SM1404 ATP-E	12,5	14,0	9,5 / 15,9	50 m	30 m	5 m	2,80 kg / 30 m	40 g/m	-15 °C*	-15 °C*	1f	25A-B	OUT	3 x 4,0	5 x 1,5
	RAV-SM1603 AT-E	14,0	16,0	9,5 / 15,9	50 m	30 m	5 m	3,10 kg / 30 m	40 g/m	-15 °C*	-15 °C*	1f	25A-B	OUT	3 x 4,0	5 x 1,5
	RAV-SM1104 AT8P-E	10,0	11,2	9,5 / 15,9	50 m	30 m	5 m	2,80 kg / 30 m	40 g/m	-15 °C*	-15 °C*	3f	16A-B	OUT	5 x 2,5	5 x 1,5
RAV-SM1404 AT8P-E	12,5	14,0	9,5 / 15,9	50 m	30 m	5 m	2,80 kg / 30 m	40 g/m	-15 °C*	-15 °C*	3f	16A-B	OUT	5 x 2,5	5 x 1,5	
SUPER DIGITAL INVERTER R410A — 1 FÁZE 3 FÁZE	RAV-SP564 ATP-E	5,3	5,6	6,3 / 12,7	50 m	30 m	5 m	1,40 kg / 20 m	20 g/m	-15 °C*	-20 °C*	1f	10A-B	OUT	3 x 2,5	5 x 1,5
	RAV-SP804 ATP-E	7,1	8,0	9,5 / 15,9	50 m	30 m	5 m	2,10 kg / 30 m	40 g/m	-15 °C*	-20 °C*	1f	16A-B	OUT	3 x 2,5	5 x 1,5
	RAV-SP1104 AT-E	10,0	11,2	9,5 / 15,9	75 m	30 m	3 m	3,10 kg / 30 m	40 g/m	-15 °C*	-20 °C*	1f	20A-B	OUT	3 x 4,0	5 x 1,5
	RAV-SP1404 AT-E	12,5	14,0	9,5 / 15,9	75 m	30 m	3 m	3,10 kg / 30 m	40 g/m	-15 °C*	-20 °C*	1f	25A-B	OUT	3 x 4,0	5 x 1,5
	RAV-SP1104 AT8-E	10,0	11,2	9,5 / 15,9	75 m	30 m	3 m	3,10 kg / 30 m	40 g/m	-15 °C*	-20 °C*	3f	10A-B	OUT	5 x 1,5	5 x 1,5
	RAV-SP1404 AT8-E	12,5	14,0	9,5 / 15,9	75 m	30 m	3 m	3,10 kg / 30 m	40 g/m	-15 °C*	-20 °C*	3f	10A-B	OUT	5 x 1,5	5 x 1,5
RAV-SP1604 AT8-E	14,0	16,0	9,5 / 15,9	75 m	30 m	3 m	3,10 kg / 30 m	40 g/m	-15 °C*	-20 °C*	3f	16A-B	OUT	5 x 2,5	5 x 1,5	
BIG DIGITAL R410 A 3 FÁZE	RAV-SM2246 AT8-E	20,0	22,4	12,7 / 28	100 m	30 m	7,5 m	5,90 kg / 30 m	90 g/m	-15 °C*	-20 °C*	3f	16A-B	OUT	5 x 4,0	5 x 1,5
	RAV-SM2806 AT8-E	23,0	27,0	12,7 / 28	100 m	30 m	7,5 m	5,90 kg / 30 m	90 g/m	-15 °C*	-20 °C*	3f	20A-B	OUT	5 x 4,0	5 x 1,5

* Zařízení RAV jsou určena pro extrémní technické aplikace a celoroční provoz – při teplotě pod -15 °C zůstávají v provozu (doporučujeme pouze venkovní jednotku chránit proti větru)

Váš autorizovaný prodejce:

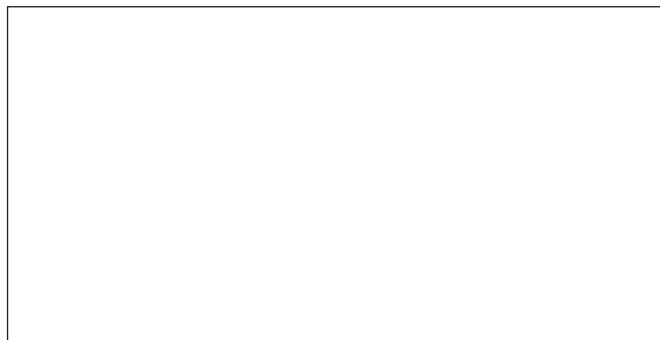

TOSHIBA Autorizované zastoupení pro ČR

KLIMA - CLASSIC, s.r.o.
info: 800 554 622 (klimac)
tel.: 281 012 612, fax: 281 012 600
web: www.toshiba-klima.cz

Centrála Čechy:
Praha 9 – Hloubětín,
Kbelská 618/44
toshiba@klima-classic.cz

Pobočka Morava:
Hustopeče u Brna,
Bratislavská 511
morava@klima-classic.cz

Tento ceník je platný od 1. dubna 2026 do následující aktualizace. Platí obecné obchodní podmínky společnosti KLIMA-CLASSIC s.r.o.

Změny vyhrazeny. Vydavatel si vyhrazuje právo změn a tiskových chyb pro veškeré údaje, typová označení a vyobrazení. Nejpodrobnější informace o produktech najdete v dokumentaci, které jsou dostupné online na webových stránkách www.klima-classic.cz nebo www.toshiba-aircondition.com.